

財務データベースサーバの構築

関西学院大学 商学部

地道 正行

2010年11月13日

まえがき

一般の科学の分野にとどまらず、社会科学系の学問分野においても、「安価」で「効率的」かつ「短時間」に「大量」のデータを入手する方法を検討することは、現在でも重要なテーマであろう。インターネット等のネットワーク環境が発達した現在において、金融関連の情報提供として米国における“Yahoo! Finance”¹⁾ や日本における「Yahoo! ファイナンス」²⁾ によるサービスが提供されており、株価等のデータの入手は容易となりつつあるけれども、企業の財務情報のサービスとしては、過去から現時点までの時間的推移と各種の産業の横断的なもののバルクを対象に抽出できるフリーの環境は整備が始まった段階にあるといえよう³⁾。

本稿で扱うテーマは、比較的低いコストで、ある程度大きな規模の財務データを効率的に短時間で抽出できる学内向けのシステムを構築することである。実際には「日経 NEEDS 財務データ (一般事業会社)」の DVD 版と MT⁴⁾ 版をもとにデータベースを構築することによって、企業の財務データを効率的に取得するためのシステム構築について述べる⁵⁾。

本稿は、以下のような 4 部から構成されている⁶⁾。まず、第 I 部「サーバ編」においてサーバ環境の構築に関して述べる。ここでは、日経 NEEDS 財務データの DVD 版と MT 版にもとづくデータベースサーバの構築を扱い、特に MT 版を用いた場合については、Mac OS X, Linux, Windows といった各種のシステムにおいて、データベース管理システム MySQL と Web サーバ Apache を用いたデータ抽出システムの構築に関して詳しく述べる。次に、第 II 部「クライアント編」において、データ抽出サービスを受けるためのクライアントの設定に関して述べる。特に、DVD 版の利用に関しては専用のクライアントのインストールと設定が必要であるため、その点について詳細に述べるとともに、データ解析環境 R からデータベースに ODBC を使ってアクセスするための環境設定についても述べる。さらに、第 III 部「利用編」において、データ抽出システムの実際の利用法に関して、具体例を与えながら述べることとする。その際、MT 版のデータベースから Web ブラウザを利用して抽出する例とともに、ODBC を利用することによってデータベースから R にダイレクトにデータを読み込む例を与え、データ解析ソフトウェアとデータベースとの間をシームレスに利用する方法についても言及する。最後に、第 IV 部「資料編」において、データベースに関連する一般的な基礎知識や、RDBMS, MySQL, SQL 等の用語の解説、実際に導入されたサーバ機器の仕様、LAMP 環境の構築法、ODBC 環境の設定法、日経 NEEDS 財務データ MT 版の解説とそれにもとづいて構築されたデータベースの構造や構築に利用される各種のスキプトのソースコードのリスト等が与えられる。

今回のデータベース環境の構築に関して、幸運にも以下のような資金面での多くの援助を受けることがで

¹⁾<http://finance.yahoo.com/>

²⁾<http://finance.yahoo.co.jp/>

³⁾2008 年に本格的にサービスが開始された金融庁による EDINET (<http://info.edinet-fsa.go.jp/>) 上の XBRL(eXtensible Business Reporting Language) を利用した財務データの提供等があり、今後サービスの充実が期待される。

⁴⁾Magnetic Tape の略。

⁵⁾MT 版のデータベースの構築に当たっては豊原 (2004, 2009) が非常に参考になった。

⁶⁾本稿は、地道 (2010) に大幅な加筆 (日経 NEEDS 財務データ DVD 版にもとづくデータベースや、MT 版にもとづく単独本決算のデータベースなどに関する記述を含む) を行い、再構成する形式で執筆されていることに注意しよう。

きたことに心から感謝したい。

- 関西学院大学からハードウェア購入のための資金面 (研究科特別経費) での援助
- 関西学院大学商学部から日経 NEEDS 財務データの購入のための資金面での援助
- 関西学院大学産業研究所から日経 NEEDS 財務データの購入のための間接的な援助

また、データベース構築に関するハードウェア・ソフトウェアの両面に関して有益なコメントを頂いた関西学院大学経済学部豊原法彦教授に心から感謝したい。さらに、今回のプロジェクト⁷⁾メンバーである関西学院大学商学部の梶浦昭友教授・岡村秀夫教授には様々なコメント・ご助言をいただいたことに感謝申し上げるとともに、様々な面で協力いただいた関西学院大学および商学部の構成員の方々に心から感謝の意を述べたい。

末筆ながら、今回構築したデータベース及びそれにもとづくデータ抽出サービスが、商学部および関西学院大学の研究環境向上の一助となれば幸いである。

2010年11月

著者

⁷⁾ このプロジェクトは、関西学院大学研究科特別経費に関する「金融・財務データベースサーバーの構築と実証分析のための情報利用」に関するものである。

目次

まえがき	i
第 I 部 サーバ編	1
第 1 章 サーバ構築	3
1.1 日経 NEEDS 財務データベースサーバ構築: DVD 版	3
1.2 日経 NEEDS 財務データベースサーバ構築: MT 版	3
1.2.1 連結本決算の場合	4
1.2.2 単独本決算の場合	9
1.3 データ抽出システムの構築	14
第 II 部 クライアント編	19
第 2 章 クライアント設定	21
2.1 日経 NEEDS 財務データベースクライアント設定: DVD 版	21
2.2 日経 NEEDS 財務データベースクライアント設定: MT 版	26
2.2.1 Web による利用	26
2.2.2 ODBC による利用: R の場合	26
第 III 部 利用編	29
第 3 章 日経 NEEDS 財務データベースの利用	31
3.1 日経 NEEDS 財務データベース DVD 版の利用	31
3.2 日経 NEEDS 財務データベース MT 版の利用	31
3.2.1 SQL 問合せの例	31
3.2.2 Web による利用	32
3.2.3 R による利用	36
第 IV 部 資料編	49
付録 A データベースに関する基礎知識	51
A.1 データベースとデータベース管理システム	51

A.2	リレーショナル・データベース	51
A.3	リレーショナル代数	52
付録 B	MySQL	55
B.1	RDBMS と MySQL	55
B.2	SQL	55
B.3	MySQL モニタの起動	56
B.4	ユーザー設定	57
B.5	データベース	58
B.6	テーブル	59
B.7	データの抽出	62
B.8	MySQL と外部ファイルとの連携	63
付録 C	サーバ仕様	65
C.1	MacPro	65
C.2	Qualest SRXIT6-3000-120	66
C.3	Qualest SRXIT6-3000-120	67
付録 D	LAMP 環境の構築	69
D.1	Mac OS X Server 上での LAMP 環境の構築	69
D.2	Linux 上での LAMP 環境の構築	73
D.3	Windows 上での LAMP 環境の構築	75
D.4	TIPS	82
付録 E	ODBC 環境の設定	85
E.1	Mac OS X Server 上での ODBC 環境の設定	85
E.2	Ubuntu 上での ODBC 環境の設定	89
E.3	Windows Vista 上での ODBC 環境の設定	91
付録 F	R における RDBMS インターフェースパッケージ	95
付録 G	日経 NEEDS 財務データ MT 版に関する解説	97
G.1	提供データ	97
G.2	データファイル	97
G.3	レイアウト	105
G.3.1	新会計基準財務 (一般事業会社) レイアウト (属性)	105
G.3.2	新会計基準財務 (一般事業会社) レイアウト (貸借対照表)	113
G.3.3	新会計基準財務 (一般事業会社) レイアウト (損益計算書)	121
G.3.4	新会計基準財務 (一般事業会社) レイアウト (キャッシュフロー計算書)	129
G.3.5	新会計基準財務 (一般事業会社) レイアウト (その他)	137
G.3.6	新会計基準財務 (一般事業会社) レイアウト (その他 2)	145
G.3.7	新会計基準財務 (一般事業会社) レイアウト (株主資本等変動計算書)	153

付 録 H データベース構築に関するスクリプトファイル	161
H.1 OS 共通	161
H.1.1 連結本決算用スクリプトファイル	161
H.1.2 単独本決算用スクリプト	165
H.2 Mac OS X Server, Ubuntu 用スクリプトファイル	168
H.2.1 連結本決算用スクリプトファイル	168
H.2.2 単独本決算用スクリプト	173
H.3 Windows 用スクリプトファイル	177
H.3.1 連結本決算用スクリプトファイル	177
H.3.2 単独本決算用スクリプト	181
付 録 I データ抽出システムに関するファイル	187
I.1 Mac OS X Server, Ubuntu 用ファイル	187
I.1.1 連結本決算用データ抽出システムに関するファイル	187
I.1.2 単独本決算用データ抽出システムに関するファイル	188
I.2 Windows 用ファイル	189
I.2.1 連結本決算用データ抽出システムに関するファイル	189
I.2.2 単独本決算用データ抽出システムに関するファイル	190
付 録 J データベースの構造	191
付 録 K 企業リスト	233
K.1 企業リスト: 連結本決算	233
K.2 企業リスト: 単独本決算	272

第I部

サーバ編

第1章 サーバ構築

この章では、日経 NEEDS 財務データ (一般事業会社) の DVD 版と MT 版¹⁾ にもとづくデータベースサーバ (「日経 NEEDS 財務データベースサーバ」と略す.) の構築について述べる。

1.1 日経 NEEDS 財務データベースサーバ構築: DVD 版

この節では、サーバの OS²⁾ が Windows Vista³⁾ の場合を例として設定手順を与える。

(手順 1) サーバに共有フォルダの作成

たとえば、サーバ名を dori とし、共有フォルダを c:\NEEDS とする⁴⁾。

(手順 2) 出荷 DVD の内容を丸ごと 手順 (1) で作成したフォルダにコピー

(手順 3) 以下の手順で共有設定を行う。

(a) アカウント作成

たとえば、ユーザ ID を needs とし、パスワードを適切に決める。

(b) 共有フォルダの設定

たとえば、共有名を \\Dori\needs とし、閲覧ユーザー名を needs とし、フォルダの共有設定を行う。

(c) データベース関連ファイルの格納

共有フォルダ内にサブフォルダ DB を作成し、所有者権限を needs に与えた後、データベース関連のすべてのファイル (DIC.mdb, NFINANCIAL001.mdb ~ NFINANCIAL016.mdb, NFINSEG001.mdb) を日経 NEEDS 財務データの DVD からそのフォルダにコピーする。

DVD 版のサーバ側の設定は以上である。

1.2 日経 NEEDS 財務データベースサーバ構築: MT 版

この節では、日経 NEEDS 財務データ MT 版 (連結本決算, 単独本決算) にもとづくデータベースサーバの構築に関して述べる。その際、プラットフォームとしては Mac OS X Server (10.5), Linux (Ubuntu 8.04 LST), Windows (Vista) 上に LAMP⁵⁾ 環境を構築したものを採用する。なお、一般的なデータベースに関する基礎知識については資料編における付録 A を、MySQL に関しては付録 B を、実際に環境が構築されるマシンに関する情報に関しては付録 C を、また LAMP 環境に関しては付録 D を参照されたい⁶⁾。さら

¹⁾日経メディアマーケティング (株) から販売されている。

²⁾Operating System (オペレーティング・システム) の略。

³⁾ここで実際に使用しているものは、64 bit version であるけれども、32 bit version でも同様に設定可能である。

⁴⁾本稿は文書整形システムである L^AT_EX 2_εを使用して作成されている関係上、円マーク ¥ (Windows フォルダのパス名を表す際に利用される。)と同じ意味でバックスラッシュ (\) を用いて記載されている箇所があることに注意されたい。

⁵⁾Linux, Apache, MySQL, PHP の頭文字の略。

⁶⁾MT 版データベースサーバの運用は、Mac OS X Server が搭載されたマシンと Ubuntu が搭載されたマシンにおいて行われており、Windows Vista が搭載されたマシンによる運用は、64bit 版 Windows Vista 上での VertrigoServ の動作不安定であることから行っていないことに注意しよう。

に、日経 NEEDS 財務データ MT 版の詳細は付録 G を、構築されたデータベースの構造については付録 J 参照されたい。

1.2.1 連結本決算の場合

ここでは、日経 NEEDS 財務データ (MT 版) の連結本決算にもとづくデータベースの構築について述べる。なお、各種のプラットフォームに関する個別の注意事項に関しては適宜述べることとする。まず、データベースの設計に関して以下のことに注意する。

連結本決算のデータベースの設計項目

- (設計項目 1) 連結本決算データ (日経によるコード: HIFSCA052) に対するデータベース (hifscsa052) の構造として、レコード種別 FA01,...,FG01 に対応するテーブル fa01,..., fg01 を持つものを作成する。
- (設計項目 2) 社名から日経会社コードなどを検索可能にするために企業リストのテーブル firmlist を作成する。

これらの点に留意して、プラットフォームに共通したデータベース構築の手順を以下に与える。特に、(設計項目 2) については、データベース hifscsa052 を実際に利用する際、日経会社コードでデータを抽出することが考えられるけれども、そのことを実現するためには、社名等のキーワードから日経会社コードを検索できなければ、付録 K に与えられているような膨大な企業リストの一覧を手元に持つ必要があり利便性が損なわれることが予想されるからである。なお、各手順は、UNIX のコマンドやシェルスクリプトを実行することによって実現され、そのためにはターミナル (terminal)、コンソール (console) といったシェル (shell) を実行するためのアプリケーション上で作業が行われる。また、sed, Perl 等のインタプリタ⁷⁾、フィルタプログラム nkf⁸⁾ 等が適宜利用される⁹⁾。各手順で利用されるスクリプトファイルは表 1.1 のようなものである。なお、これらのファイルのソースコードについては、付録 H を参照されたい。

(手順 1) ファイルの前処理

まず、シェルスクリプトファイル script.sh と圧縮された連結本決算のデータファイル

```
HIFSCA052.1970.gz
HIFSCA052.1980.gz
HIFSCA052.1990.gz
HIFSCA052.2000.gz
```

を適当なディレクトリに保存する。次に、ターミナルを起動し、そのディレクトリに移動後、以下のように script.sh を実行する。(なお、\$ はシェルプロンプトである。)

```
$ /bin/sh script.sh
```

このスクリプトは、以下の操作を行う。

⁷⁾sed, Perl 等に関する詳細に関しては、ドゥラティ & ロビンス (1997)、ウォールら (1997) 等を参照されたい。

⁸⁾Network Kanji Filter の略。文字コードの変換等を行うプログラム。

⁹⁾Mac OS X, Linux には標準的にこれらの環境は用意されているので問題ないが、Windows にはデフォルトでこれらの環境は用意されていないので、Cygwin (<http://www.cygwin.com/>) 等の環境をあらかじめインストールしておく必要がある。

表 1.1: 連結本決算のデータベース構築のためのスクリプト

ファイル名	説明
script.sh	データファイルの前処理を行うシェルスクリプトからなるファイル
separate.pl	ファイルにおける適切な箇所にフィールドを区切るセパレータを挿入するための Perl スクリプトファイル
loadtoMySQL.sql	データベースとテーブルを作成し, script.sh によって作成されたテーブル単位のデータファイルを MySQL にロードするための SQL スクリプトファイル
loadfirmlisttoMySQL.sql	企業リストファイル firmlist.txt を MySQL へロードするための SQL スクリプトファイル

- unzip コマンドでデータファイルを展開した後, リダイレクション `>`, `>>` を使ってこれらを 1 つのファイル `renketsu.all` にまとめる.
- grep, sed, Perl 等のツールを使って, このファイルから `FA01,...,FG01` という文字列を含む行を個別に抜き出す.
- Perl スクリプトファイル `separate.pl` を読み込んで, 各ファイルのフィールド間に tab (`'\t'`) をセパレータとして挿入したファイル `FAtab.data,..., FGtab.data` を作成する. (下図も参照.)

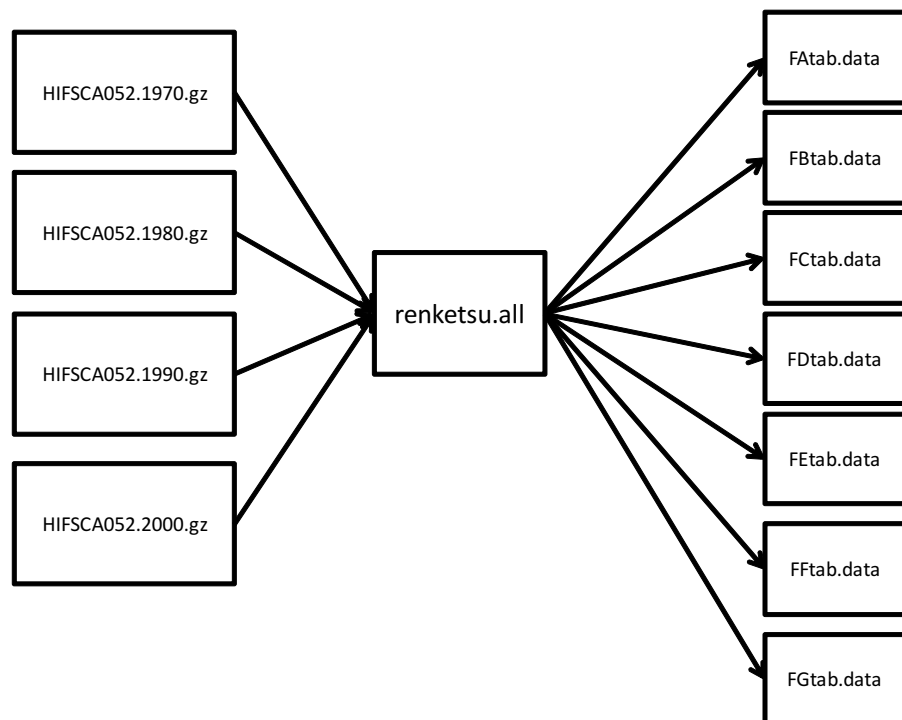

なお, Mac OS X Server と Ubuntu においてファイル `FAtab.data,..., FGtab.data` を作成す

る最終段階で `nkf` を用いて文字コードを UTF-8¹⁰⁾ に変換していることに注意しよう。(付録 H のシェルスクリプトファイル `script.sh` も参照。)

(手順 2) ファイルの移動

(手順 1) で作成したファイル `FAtab.data`,..., `FGtab.data` を MySQL のルートディレクトリに移動 (またはコピー) する。なお、各 OS 毎の MySQL のルートディレクトリはデフォルトで以下のようなものである。

OS	MySQL のルートディレクトリの場所
Mac OS X Server	<code>/var/mysql</code>
Ubuntu	<code>/var/lib/mysql</code>
Windows	<code>C:¥VertrigoServ¥Mysql¥data</code>

たとえば、Mac OS X Server の場合は `sudo`¹¹⁾ コマンドを利用して以下のように実行する。(初回はパスワードを要求されることに注意。)

```
$ sudo mv F*tab.data /var/mysql
Password: *****
```

(手順 3) データベースとテーブルの作成

ターミナルで `loadtoMySQL.sql` が存在するディレクトリに移動し、`mysql` コマンドを使って、MySQL モニタを `root` 権限で起動後、`SOURCE` コマンドを以下のように実行する。なお、MySQL モニタに関しては付録 B を参照されたい。

```
mysql> SOURCE loadtoMySQL.sql
```

ここで、`mysql>` は MySQL プロンプトである。`loadtoMySQL.sql` は以下の操作を行うスクリプトである。

- CREATE コマンドでデータベース `hifasca052` とテーブル `fa01`,...,`fg01` を作成する。
- LOAD コマンドを使って、(手順 1) で作成したデータファイル `FAtab.data`,..., `FGtab.data` をテーブル `fa01`,...,`fg01` に読み込む。(下図も参照。)

¹⁰⁾ UCS Transformation Format 8 の略。(ここで、UCS は Universal Multiple-Octet Coded Character Set の略。)文字コード系 (character code system) である Unicode の文字符号化方式 (Character Encoding Scheme: CES) の一つ。文字コードに関する詳細については、たとえば、深沢 (2003) を参照されたい。

¹¹⁾ `sudo` (“su do”) は、一般のユーザがルート (root) 権限でプログラムを実行するためのコマンドである。

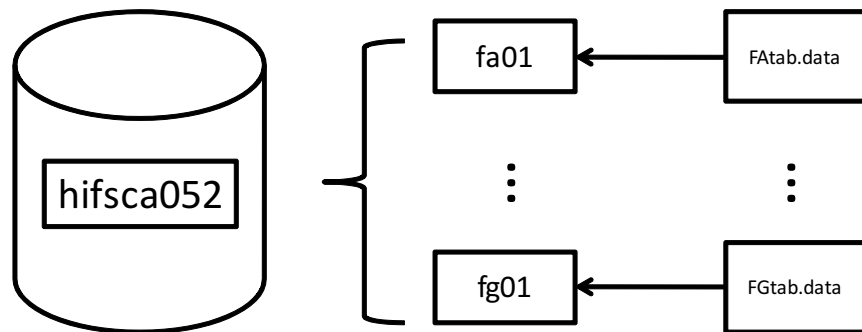

(手順 4) 企業リストのテーブルの作成

企業リストのテーブルを作成する際に、データベース hifasca052 に含まれるすべての企業の社名を含むテキストファイルを作成する必要があるが、その作業自体は Windows 上で行い、作成されたファイルを個々のプラットフォームのデータベースに読み込む手順で行う。その際、企業リストに関するテキストを加工するために R¹²⁾ を利用する。企業リストのテーブル名を `firmlist` とし、その作成手順を以下に与える。

(L1) 会社情報のファイルへの出力

一旦作成したデータベース hifasca052 から会社の日経会社コード、株価コード、日経業種コード、企業に関する情報を抽出しファイルへ書き出す。実際の作業は、MySQL モニタで以下のコマンドを実行する。(紙面の都合上、スクリプトの途中で改行していることに注意。)

```
mysql> USE hifasca052
mysql> SELECT a04,a05,a22,b071,b072,b073,b074,b075,b076,b077,
             b078,b079,b080 INTO OUTFILE 'temp.txt'
             FIELDS TERMINATED BY '\t' FROM fa01;
```

ここで、出力されたファイル `temp.txt` は、フォルダ `C:\VertrigoServ\Mysql\data` に保存されているので、次の手順を他の場所で行う際にはその場所へ移動(またはコピー)しておくこと。なお、MySQL の設定 (`my.ini` で設定) で文字コードが `Shift_JIS`¹³⁾ または `cp932`¹⁴⁾ になっていないと、文字コードに関するトラブルが起こる可能性があることに注意しよう。また、R で処理する段階で、プライム (') があると読み込む際に失敗するので、エディタまたはインタプリタで削除しておく必要がある¹⁵⁾。

(L2) R によるファイル処理

(R1) R を起動後、以下の R スクリプトを実行しファイルを R のオブジェクト `temp` に読み込む。

¹²⁾ オープンソースのデータ解析環境の 1 つ。“The R Project” の URL (Uniform Resource Locator) は <http://www.r-project.org/> である。

¹³⁾ 日本工業規格 (Japanese Industrial Standards: JIS) で策定されている文字コードに関する規格である JIS X 0201 と JIS X 0208 をもとに作られた文字コード系。「JIS X 0208 漢字」の 1 バイト目をずらして (シフトさせて) 配置したことからこのような名称となった。現在は JIS X 0208 の附属書 1 で規定されている。詳細については、たとえば、深沢 (2003) を参照のこと。

¹⁴⁾ Code Page 932 の略。Shift_JIS をもとに Microsoft 社によって Windows 用に拡張された文字コード系。なお、932 は「日本」に割り当てられた番号である。

¹⁵⁾ ちなみに、プライム記号は “K'S DEKNKI” 等の社名で利用されている。

```
> temp<- read.table("temp.txt",
  colClasses=c(rep("factor",3),rep("character",10)),sep="\t")
```

(R2) 企業の重複排除を行い, R オブジェクト `x` に代入する.

```
> x<-temp[!duplicated(temp[,1]),]
```

(R3) 以下の R スクリプトを実行し, 日経会社コード `nikkeicode`, 株価コード `stockcode`, 社名 (ローマ字表記 `shamei.en`, 日本語表記 `shamei.jp`, カタカナ表記 `shamei.jpk`) のオブジェクトを作成し, それらをデータフレーム (data frame) として結合したものを R オブジェクト `x` へ代入する.

```
> nikkeicode<-as.factor(x[,1])
> stockcode<-as.factor(x[,2])
> nikkeigyousyucode<-as.factor(x[,3])
> shamei.en<-paste(x[,4],x[,5],x[,6],sep="")
> shamei.jp<-paste(x[,7],x[,8],x[,9],sep="")
> shamei.jpk<-paste(x[,10],x[,11],x[,12],x[,13],sep="")
> x<-data.frame(nikkeicode,stockcode,nikkeigyousyucode,
  shamei.en,shamei.jp,shamei.jpk)
```

(R4) ファイルへの書き出し

以下の R スクリプトを実行し, 企業リストのテキストファイル `firmlist.txt` を出力する.

```
> write.table(x,"firmlist.txt",row.names=FALSE,col.names=FALSE,
  sep="\t")
```

ここで, ファイル `firmlist.txt` におけるダブルクォーテーション (") と空白 (全角, 半角とも) を適当なエディタで削除しておくこと¹⁶⁾.

(L3) 企業リストファイルのデータベースへの読み込み

Windows の場合は, データベースの読み込みのためにファイル `firmlist.txt` を VertrigoServ のフォルダ `C:\VertrigoServ\mysql\data` へコピーし, MySQL モニタから SOURCE コマンドを用いてスクリプトファイル `loadfirmlisttoMySQL.sql` を実行する.

```
mysql> SOURCE loadfirmlisttoMySQL.sql
```

(下図も参照)

¹⁶⁾付録 K に修正後 (ただし空白は含む) のファイルのアウトプットを与える.

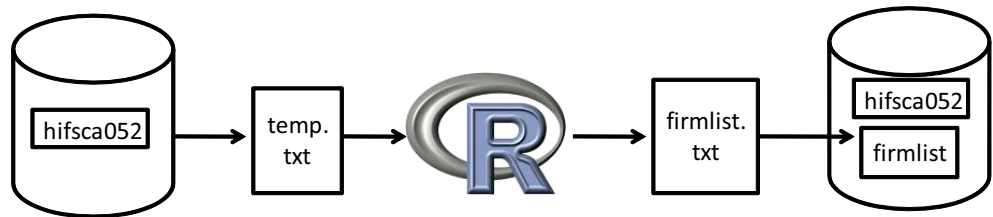

なお、Mac OS X Server と Ubuntu の場合は、企業リストファイル `firmlist.txt` の行末コードを `dos2unix` 等のコマンドを用いて UNIX 用に変換し、さらに文字コードを `nkf` を用いて UTF-8 に変換したものを、MySQL のルートディレクトリに移動しておく必要があることに注意しよう。

(手順 5) データ抽出専用ユーザ `needs` の登録

データベース `hifasca052` からデータを抽出することは、管理者ユーザ `root` でももちろん可能であるが、このユーザは抽出のみならず、すべてのデータベースの改変や削除まで可能であるため、セキュリティの観点から問題がある。この理由から、多くのユーザがデータベースを利用することを考え、データ抽出を専用とするユーザを登録することが望ましい。ローカルホスト上でデータベース `hifasca052` のすべてのテーブルからデータ抽出を可能とする専用のユーザ `needs` を登録するための実際の設定は、MySQL モニタを起動し、`CREATE`、`GRANT` コマンドを用いて以下のように行う。

```
mysql> CREATE USER 'needs'@'localhost' IDENTIFIED BY '*****';
mysql> GRANT SELECT ON hifasca052.* TO 'needs'@'localhost';
```

ここで、`*****` は、ユーザ `'needs'@'localhost'` のパスワードを与える。

さらに、データベース `hifasca052` のデータをネットワークに接続された他の PC 等のリモートホストから抽出するための専用ユーザを追加登録するためには以下のように設定する。

```
mysql> CREATE USER 'needs'@'%' IDENTIFIED BY '*****';
mysql> GRANT SELECT ON hifasca052.* TO 'needs'@'%';
```

ここで、`%` はワイルドカードであり、任意のホストからの接続を許可する。

なお、ユーザ `'needs'@'localhost'` と `'needs'@'%'` は異なるユーザとして登録されることに注意されたい。

1.2.2 単独本決算の場合

ここでは、日経 NEEDS 財務データ (MT 版) の単独本決算にもとづくデータベースの構築について述べる。連結本決算の場合と同様、データベースの設計に関して以下のことに注意する。

単独本決算のデータベースの設計項目

(設計項目 1) 単独本決算データ(日経によるコード: HIFSUA052)に対するデータベース(hifsua052)の構造として、レコード種別 FA01,...,FG01 に対応するテーブル fa01,..., fg01 を持つものを作成する。

(設計項目 2) 社名から日経会社コードなどを検索可能にするために企業リストのテーブル firmlist を作成する。

なお、各手順で利用されるスクリプトファイルは、連結本決算のデータベースの構築に利用されたものを名称は同じであるが、内容は異なる点があることに注意しよう。(付録 H も参照のこと。)

(手順 1) ファイルの前処理

まず、シェルスクリプトファイル script.sh と圧縮された単独本決算のデータファイル

```
HIFSCA052.1960.gz  
HIFSCA052.1970.gz  
HIFSCA052.1980.gz  
HIFSCA052.1990.gz  
HIFSCA052.2000.gz
```

を適当なディレクトリに保存する。次に、ターミナルを起動し、そのディレクトリに移動後、以下のように script.sh を実行する。

```
$ /bin/sh script.sh
```

このスクリプトは、以下の操作を行う。

- (a) unzip コマンドでデータファイルを展開した後、リダイレクション >, >> を使ってこれらを 1 つのファイル tandoku.all にまとめる。
- (b) grep, sed, Perl 等のツールを使って、このファイルから FA01,...,FG01 という文字列を含む行を個別に抜き出す。
- (c) Perl スクリプトファイル separate.pl を読み込んで、各ファイルのフィールド間に tab ('`␣`') をセパレータとして挿入したファイル FAtab-t.data,..., FGtab-t.data を作成する。(下図も参照。)

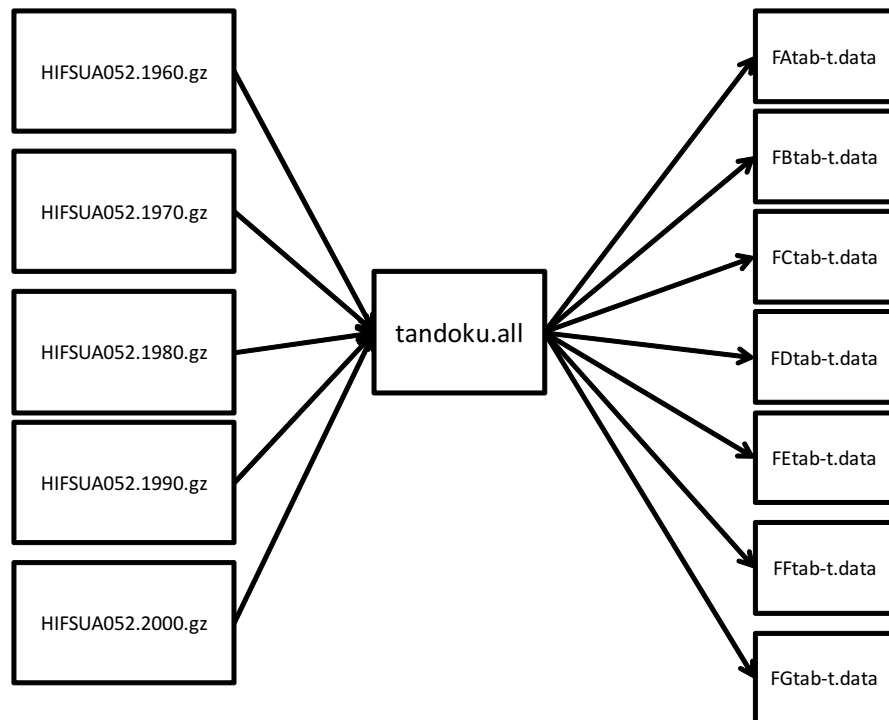

なお, Mac OS X Server と Ubuntu においてファイル FAtab-t.data,..., FGtab-t.data を作成する最終段階で nkf を用いて文字コードを UTF-8 に変換していることに注意しよう。(付録 H のシェルスクリプトファイル script.sh も参照.)

(手順 2) ファイルの移動

(手順 1) で作成したファイル FAtab-t.data,..., FGtab-t.data を MySQL のルートディレクトリに移動 (またはコピー) する. たとえば, Mac OS X Server の場合は以下のように実行する.

```
$ sudo mv F*tab-t.data /var/mysql
```

(手順 3) データベースとテーブルの作成

ターミナルで loadtoMySQL-t.sql が存在するディレクトリに移動し, mysql コマンドを使って, MySQL モニタを root 権限で起動後, SOURCE コマンドを以下のように実行する.

```
mysql> SOURCE loadtoMySQL-t.sql
```

ここで, mysql> は MySQL のプロンプトである. loadtoMySQL-t.sql は以下の操作を行うスクリプトである.

- (a) CREATE コマンドでデータベース hifsua052 とテーブル fa01,...,fg01 を作成する.
- (b) LOAD コマンドを使って, (手順 1) で作成したデータファイル FAtab-t.data,..., FGtab-t.data をテーブル fa01,...,fg01 に読み込む. (下図も参照.)

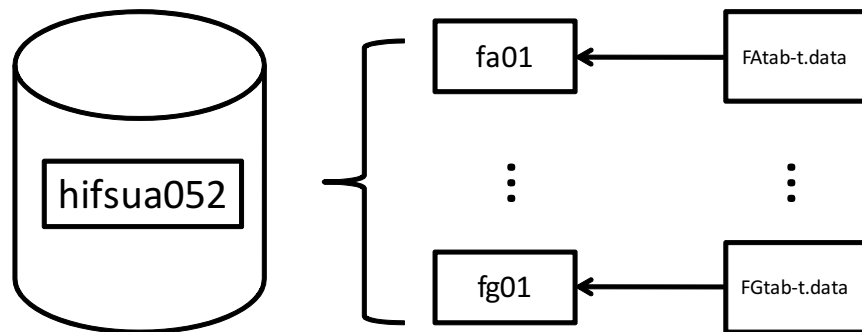

(手順 4) 企業リストのテーブルの作成

企業リストのテーブルを作成する際に、データベース hifsua052 に含まれるすべての企業の社名トを含むテキストファイルを作成する必要があるが、その作業自体も連結本決算の場合と同様に Windows 上で行い、作成されたファイルを個々のプラットフォームのデータベースに読み込む手順で行う。

以下の手順で企業リストのテーブル `firmlist` を作成する。

(L1) 会社情報のファイルへの出力

一旦作成したデータベース hifsua052 から会社の日経会社コード、株価コード、日経業種コード、社名に関する情報を抽出しファイルへ書き出す。実際の作業は、MySQL モニタで以下のコマンドを実行する。

```
mysql> USE hifsua052
mysql> SELECT a04,a05,a22,b071,b072,b073,b074,b075,b076,b077,
             b078,b079,b080 INTO OUTFILE 'temp-t.txt'
             FIELDS TERMINATED BY '\t' FROM fa01;
```

ここで、出力されたファイル `temp-t.txt` は、フォルダ `C:\VertrigoServ\Mysql\data` に保存されているので、次の手順を他の場所で行う際にはその場所に移動（またはコピー）しておくこと。また、次に R で処理するためには、プライム（'）があると読み込みの段階で失敗するので、エディタまたはインタプリタで削除しておく必要がある。

(L2) R によるファイル処理

(R1) R を起動後、以下の R スクリプトを実行しファイルを R のオブジェクト `temp.t` に読み込む。

```
> temp.t<- read.table("temp-t.txt",
colClasses=c(rep("factor",3),rep("character",10)),sep="\t")
```

(R2) 企業の重複排除を行い、R オブジェクト `y` に代入する。

```
> y<-temp.t[!duplicated(temp.t[,1]),]
```

- (R3) 以下の R スクリプトを実行し、日経会社コード `nikkeicode`、株価コード `stockcode`、社名 (ローマ字表記 `shamei.en`、日本語表記 `shamei.jp`、カタカナ表記 `shamei.jpk`) のオブジェクトを作成し、それらをデータフレームとして結合したものを R オブジェクト `y` へ代入する。

```
> nikkeicode<-as.factor(y[,1])
> stockcode<-as.factor(y[,2])
> nikkeigyousyucode<-as.factor(y[,3])
> shamei.en<-paste(y[,4],y[,5],y[,6],sep="")
> shamei.jp<-paste(y[,7],y[,8],y[,9],sep="")
> shamei.jpk<-paste(y[,10],y[,11],y[,12],y[,13],sep="")
> y<-data.frame(nikkeicode,stockcode, nikkeigyousyucode,
shamei.en,shamei.jp,shamei.jpk)
```

- (R4) ファイルへの書き出し

以下の R スクリプトを実行し、企業リストのテキストファイル `firmlist-t.txt` を出力する。

```
> write.table(y,"firmlist-t.txt",row.names=FALSE,col.names=FALSE,
sep="\t")
```

ここで、ファイル `firmlist-t.txt` におけるダブルクォテーション (") と空白 (全角、半角とも) を適当なエディタで削除しておくこと¹⁷⁾。

- (L3) 企業リストファイルのデータベースへの読み込み

Windows の場合は、データベースの読み込みのためにファイル `firmlist-t.txt` を VertrigoServ のフォルダ `C:\¥VertrigoServ¥Mysql¥data` へコピーし、MySQL モニタから SOURCE コマンドを用いてスクリプトファイル `loadfirmlisttoMySQL-t.sql` を実行する。

```
mysql> SOURCE loadfirmlisttoMySQL-t.sql
```

(下図も参照)

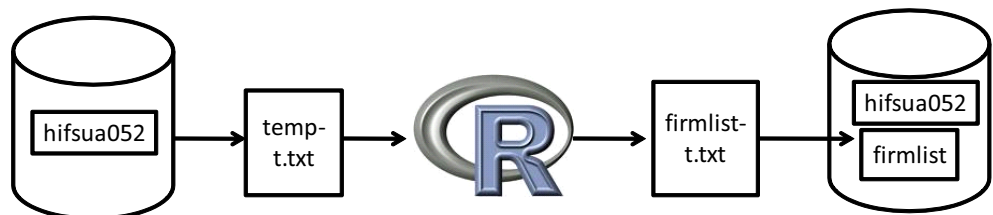

なお、Mac OS X Server と Ubuntu の場合は、連結本決算の場合と同様に企業リストファイル `firmlist-t.txt` の行末コードを `dos2unix` 等のコマンドを用いて UNIX 用に変換し、さらに文字コードを `nkf` を用いて UTF-8 に変換したものを、MySQL のルートディレクトリに移動しておく必要があることに注意しよう。

¹⁷⁾付録 K に修正後 (ただし空白は含む) のファイルのアウトプットを与える。

(手順 5) データ抽出専用ユーザ needs へ権限の付与

連結本決算の場合と同様に, MySQL モニタで以下のように入力することによって, ローカルホストにおいて, ユーザ 'needs'@'localhost' にデータベース hifsua052 のすべてのテーブルのデータ抽出を許可する.

```
mysql> GRANT SELECT ON hifsua052.* TO 'needs'@'localhost';
```

さらに, リモート PC 等の任意のホストからデータ抽出を許可するためには以下のように設定を行う.

```
mysql> GRANT SELECT ON hifsua052.* TO 'needs'@'%';
```

1.3 データ抽出システムの構築

この節では, 1.2 節で構築された日経 NEEDS 財務データ MT 版 (連結本決算, 単独本決算) にもとづくデータベースサーバから Web 経由でデータを抽出するためのシステムの構築について述べる. なお, このシステムは, 以下の手順によってサービスを行う:

データ抽出システムのサービス手順

- (手順 1) Web ページ上でデータベースからデータを抽出するための命令を入力し, データベースサーバに送信
- (手順 2) 命令の処理
- (手順 3) 抽出結果を受け取る

それを実現するための仕様が以下のようなものである:

データ抽出システムの仕様 (概略)

- (仕様 1) HTML の FORM 機能を使って SQL 問合せをデータベースサーバへ送信 (POST)
- (仕様 2) PHP スクリプトを使って, 受け取った SQL 問合せをファイルへ出力し, データの抽出を実行する
- (仕様 3) 抽出行った結果の HTML ファイルをクライアントへ転送



図 1.1: データ抽出システムの仕様: 連結本決算データベースの場合



図 1.2: データ抽出システムの仕様: 単独本決算データベースの場合

各仕様で利用される主要なファイルの説明を表 1.2 に与える。なお、これらのファイルのリストを付録 I に与えるのであわせて参照されたい。ここで、抽出システムに関するこれらのファイル群は KGUSBADES¹⁸⁾ というディレクトリ (またはフォルダ) に一括して納められており、そのディレクトリは Web システムのドキュメントルートの直下に設置している。なお、OS に応じてドキュメントルートはデフォルトで以下のようになっている:

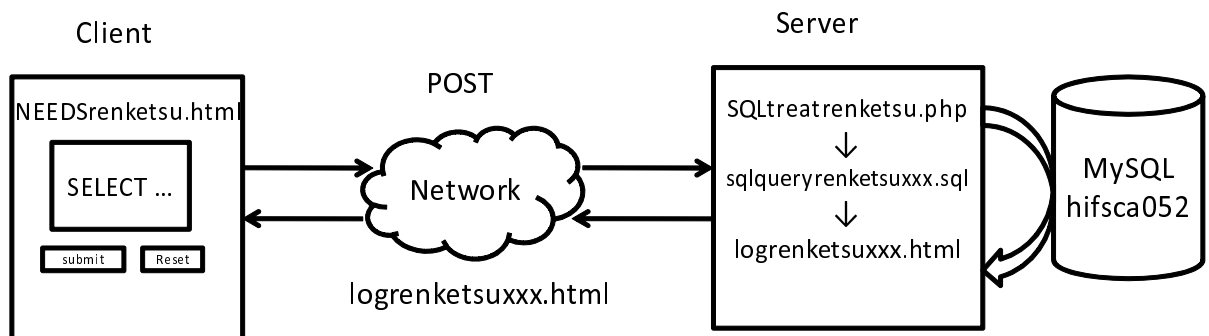
OS	ドキュメントルート
Mac OS X Server	/Library/WebServer/Documents
Ubuntu	/var/www
Windows	c:¥VertrigoServ¥www

また、抽出する過程で一時的に書き出される sqlqueryrenketsuxxx.sql (または sqlquerytandokuxxx.sql) や logrenketsuxxx.html (または logtandokuxxx.html) 等のファイルは OS を問わずシステムのトップディレクトリ (/ または ¥) における tmp ディレクトリに保存されるように設定されている。なお、抽出結果

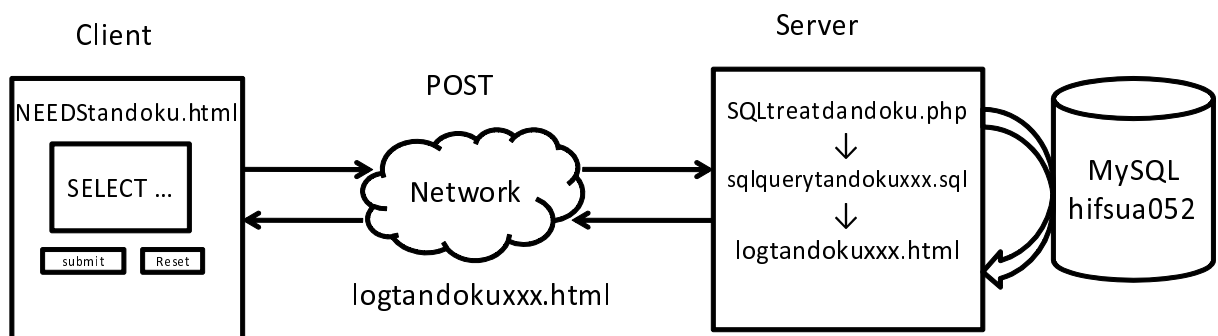
¹⁸⁾Kwansei Gakuin University, School of Business Administration, Data Extraction System (関西学院大学商学部データ抽出システム) の略。

表 1.2: データ抽出システムに関するファイルとその説明

ファイル名	説明
index.html	関西学院大学商学部データ抽出システムのトップページの HTML ファイル。実際に、データを抽出するためのページ (NEEDSrenketsu.html, NEEDStandoku.html) や各種の表へのリンクを提供する。
NEEDSrenketsu.html	SQL 問合せのスク립トを連結本決算データを抽出するためのサーバへ送信するための HTML ファイル。FORM の機能を使って PHP スクリプト SQLtreatrenketsu.php へ SQL 問合せを送信 (POST) する。
SQLtreatrenketsu.php	以下の役割を果たす PHP スクリプト。 <ol style="list-style-type: none"> 1. NEEDSrenketsu.html によって送信された SQL 問合せの受け取り 2. SQL 問合せの内容をシェルのプロセス ID 付きで SQL スクリプトファイル sqlqueryrenketsuxxx.sql に出力 3. ファイル sqlqueryrenketsuxxxx.sql の内容を引数として mysql を実行することによって抽出結果を logrenketsuxxx.html に出力 <p>ここで, xxx にはシェルのプロセス ID が与えられる。</p>
sqlqueryrenketsuxxx.sql	SQLtreatrenketsu.php によって出力される SQL スクリプトファイル。ここで, xxx にはシェルのプロセス ID が与えられる。
logrenketsuxxx.html	SQLtreatrenketsu.php によって出力される HTML ファイル。ここで, xxx にはシェルのプロセス ID が与えられる。
NEEDStandoku.html	SQL 問合せのスク립トを単独本決算データを抽出するためのサーバへ送信するための HTML ファイル。FORM の機能を使って PHP スクリプト SQLtreattandoku.php へ SQL 問合せを送信 (POST) する。
SQLtreattandoku.php	以下の役割を果たす PHP スクリプト。 <ol style="list-style-type: none"> 1. NEEDStandoku.html によって送信された SQL 問合せの受け取り 2. SQL 問合せの内容をシェルのプロセス ID 付きで SQL スクリプトファイル sqlquerytandokuxxx.sql に出力 3. ファイル sqlquerytandokuxxxx.sql の内容を引数として mysql を実行することによって抽出結果を logtandokuxxx.html に出力 <p>ここで, xxx にはシェルのプロセス ID が与えられる。</p>
sqlquerytandokuxxx.sql	SQLtreattandoku.php によって出力される SQL スクリプトファイル。ここで, xxx にはシェルのプロセス ID が与えられる。
logtandokuxxx.html	SQLtreattandoku.php によって出力される HTML ファイル。ここで, xxx にはシェルのプロセス ID が与えられる。

のファイルである `logrenketsuxxx.html` または `logtandokuxxx.html` は, Mac OS X Server と Ubuntu では, 最終的な出力の段階でフィルタプログラム `nkf` で文字コードが Shift_JIS に変換されていることに注意しよう¹⁹⁾.

¹⁹⁾Windows の場合は LAMP 環境構築の際に文字コードを `cp932` で運用する設定にしており, デフォルトのキャラクターセットを Shift_JIS に設定して `mysql.exe` を実行しているなのでこの限りではない.

第II部

クライアント編

第2章 クライアント設定

2.1 日経 NEEDS 財務データベースクライアント設定: DVD 版

DVD 版の利用に関しては専用のクライアント・ソフトウェアをインストールする必要がある。ここでは、クライアント側の OS が Windows Vista の場合について設定手順を与える¹⁾。

手順 (1) 以下の手順でサーバー (dori) 側の共有フォルダ (needs) をネットワーク共有する。

- (a) **ネットワーク** アイコンを右クリックし、[ネットワークドライブの割り当て (N)...] メニューを選択する。
- (b) 以下のようなダイアログが開くので、割り当てに利用するドライブ (ここでは T) と共有するフォルダ (ここでは, \\dori\needs) を以下のように指定する:

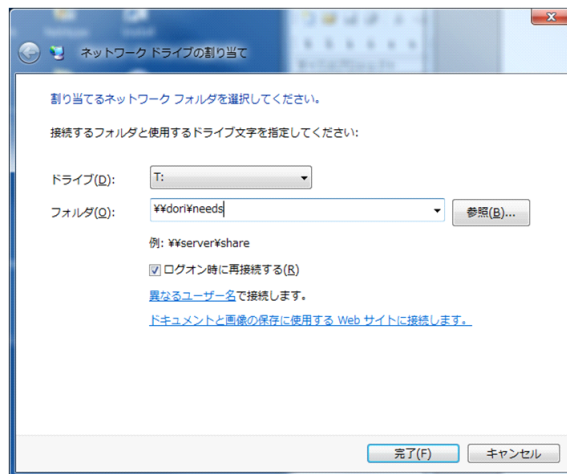

- (c) 上のダイアログボックスで、異なるユーザー名を選択すると、[ユーザー名を指定して接続...] というダイアログボックスが開くので、[ユーザー名 (U):] に dori\needs, [パスワード (P):] にパスワード²⁾を指定し、**OK** ボタンを押す。下図も参照。

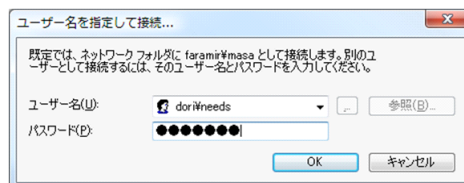

¹⁾ なお, Windows XP でも同様である。

²⁾ 利用に際しては, 管理者に問い合わせること

なお、以下のようなダイアログが開けばこの設定が成功したことを表している。

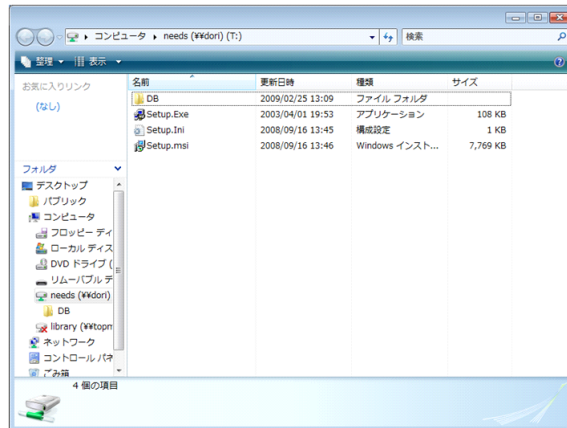

以上の操作で、サーバー (dori) 側の共有フォルダ (needs) が T ドライブにネットワークを介して共有される³⁾。

手順 (2) ソフトウェア (NEEDS-CD ROM 日経財務データ DVD 版) のインストール

- (a) 手順 (1) で共有したフォルダにおけるセットアップファイル Setup.Exe を実行する。
- (b) 以下のようなダイアログが開くので、次へ (N) > を選択する。

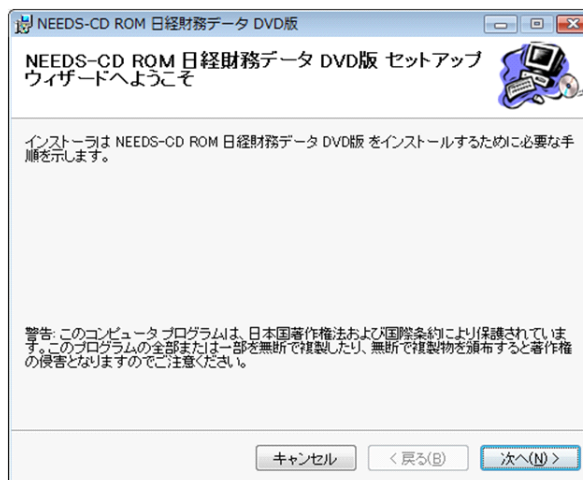

- (c) インストール場所等を確認するダイアログが表示されるので、適切に選択し、次へ (N) > を選択する⁴⁾。

³⁾ マウントといってもよい。

⁴⁾ 通常はデフォルトの設定でよい。

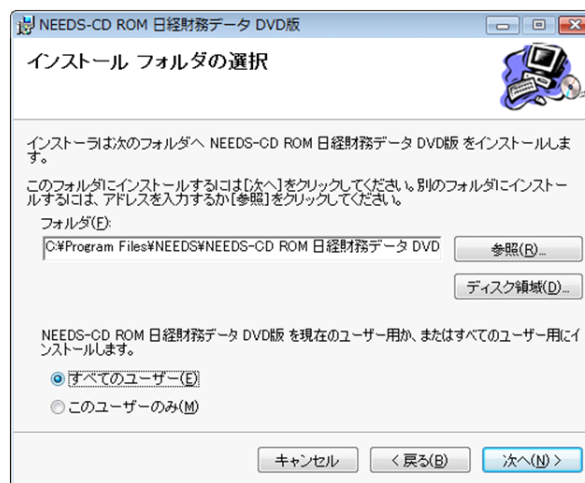

(d) インストールの最終的な確認を促すダイアログが表示されるので、次へ (N) > を選択する。

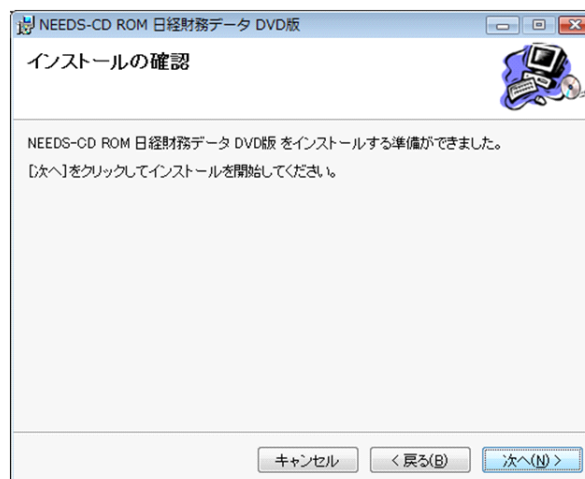

(e) インストールが開始する。

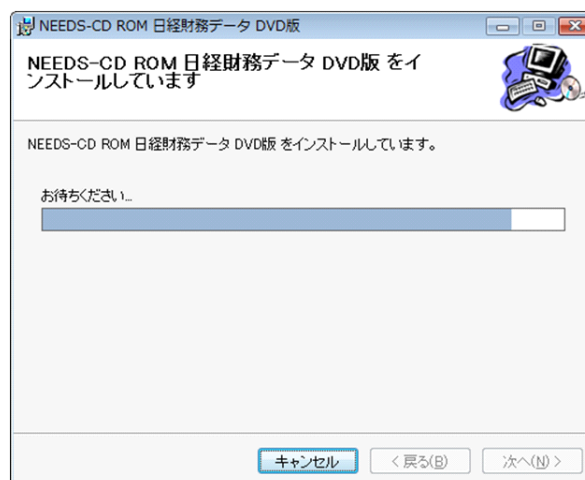

- (f) 以下のようなダイアログボックスが表示されるので、**閉じる (C)** を選択し、インストールを終了する。

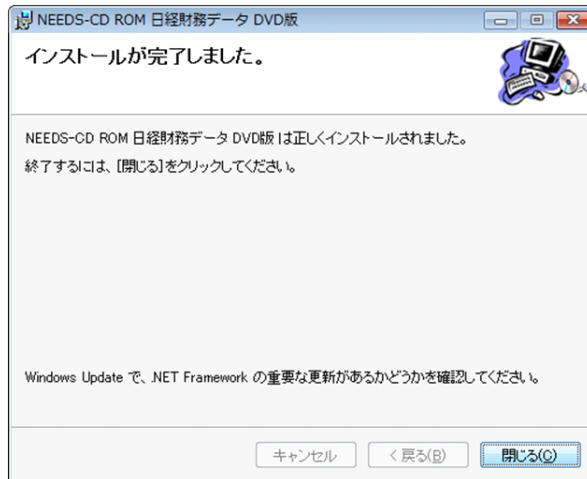

- (g) ソフトウェア [NEEDS-CD ROM 日経財務データ DVD 版] のアイコン  をダブルクリックすると以下のようなダイアログボックスが開くので **OK** ボタンをクリックする。



- (h) 以下のようにソフトウェアの環境を設定する。
- (設定 1) 作業関連フォルダの作成適当な箇所 (ここでは C:\temp) にエクスプローラなどでフォルダ work, out, cond を作成する。
- (設定 2) [オプション設定] ダイアログで以下の項目に場所を指定する。

項目	場所
出力ファイル保存先	C:\temp\out
検索条件ファイル保存先	C:\temp\cond
データベースファイル保存先	T:\DB
作業用ディレクトリ	C:\temp\work

下図も参照せよ。

オプション設定

出力ファイル保存先
c:\temp\out 参照...

検索条件ファイル保存先
c:\temp\cond 参照...

データベースファイル保存先
T#D#E 参照...

作業用ディレクトリ
c:\temp\work 参照...

項目指定の初期設定
基本属性項目、貸借対照表、損益計算書、CF計算書を設定する
項目を選択する
設定しない

出力形式の初期設定
Sheet: 会社 Row: 項目 Col: 期間

NA(欠損値)の処理方法
NAの出力形式
変換しない ゼロをNAに置き換える

キャンセル 確定

以上の設定を行った後、**確定** ボタンをクリックすることによって、以下のようなロゴが表示される。



以上のような手順によって最終的に以下のようなウィンドウが開けば、すべての設定が終了したことを表している。

NEEDS-CD ROM日経財務データDVD版

1. 会社
証券コード/日経会社コード/社名の指定 検索
出力対象
指定欄 漢字略称 クリア
会社を選択する

2. 項目
一般検索項目 | セクション情報 |
出力対象
連結/単独決算の優先順位 連結決算優先
項目名 日本語名称 クリア
出力項目を選択する

3. 期間
最新決算期から 2 期分も出力
期間詳細
期間を詳細に指定する
指定した期間指定
期数: 即日決算期
指定期間: T10
決算種別: 貸借対照表

4. 出力形式
定型フォーム
出力形式詳細
出力形式を詳細に指定する
確定した出力形式
Sheet: 会社 1 0 件
Row: 項目 1 0 件
Col: 期間 1 0 件
会社コード 証券コード優先

検索条件の呼び出し 検索条件の保存 オプション ヘルプ 会社プロフィール 出力 終了

2.2 日経 NEEDS 財務データベースクライアント設定: MT 版

2.2.1 Web による利用

MT 版のデータベースを Web 経由で利用することに関しては, Internet Explorer, Firefox 等の Web ブラウザが利用可能であればよく, クライアント・ソフトウェアに関して特別な設定を行う必要はない。

2.2.2 ODBC による利用: R の場合

通常のデータベースの利用としては, 一旦データをデータベースから抽出し, ファイルなどに保存した後に, MS Excel 等の一般のアプリケーションに読み込んで処理することが考えられるが, データベースから直接アプリケーションにデータを読み込んで処理することができれば, データの流れがシームレスとなり利便性が向上するであろう。オープン・データベース・コネクティビティ (Open Database Connectivity; ODBC) は, このことを実現するための仕組みであり, 一般のアプリケーションからデータベースにネットワークを経由してアクセスするための標準的なインターフェース規格である。(下図も参照。)

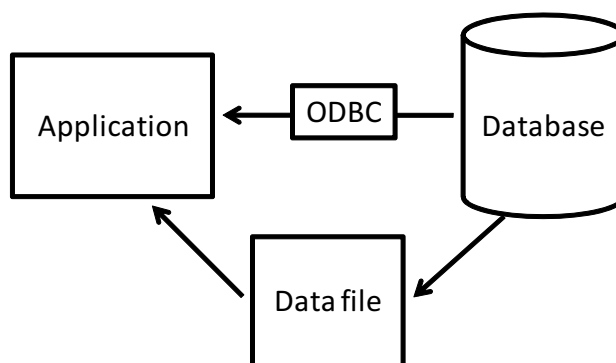

ODBC を使ってデータベースに直接接続可能なアプリケーションの例として, ここでは R を取り上げ, ODBC を利用するための設定について述べる。なお, 各種のプラットフォームにおける ODBC そのものの環境設定に関する詳細については付録 E を参照されたい。また, R とデータベースとのインターフェースを提供する RODBC に関しては付録 F を参照されたい。

Windows, Mac OS X, Linux 等のプラットフォームに共通する R に関する ODBC 環境の設定は, RODBC パッケージをダウンロード後, インストールすればよい。ここでは設定の具体例として, Windows 上の R に RODBC パッケージをインストールする場合について以下に与える。なお, R に関するパッケージは CRAN⁵⁾ サイトからダウンロードすればよい。

(RODBC-W 1) RODBC ドライバのダウンロード先の設定 R の [パッケージ] メニューから [CRAN サイトの設定...] を選択すると, [CRAN mirror] というダイアログが開くので, 適当なサイト (ここでは筑波大学のサイト) を選択する。

⁵⁾Comprehensive R Archive Network の略。R のソースコードや UNIX, Linux, Windows, Mac OS 用のバイナリファイル, ドキュメント, アドオンパッケージなどを提供するサイト。URL は, <http://cran.r-project.org/> である。

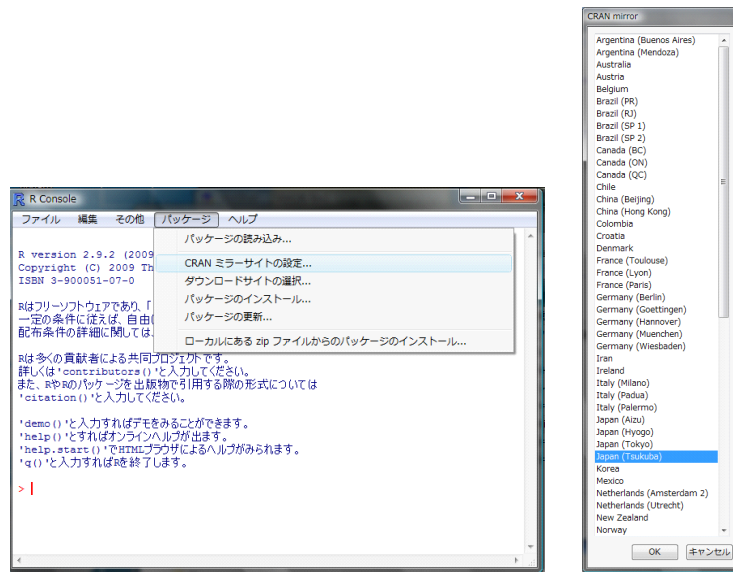

(RODBC-W 2) RODBC ドライバ (パッケージ) のインストール

R の [パッケージ] メニューから [パッケージのインストール...] を選択すると, [Packages] というダイアログが開くので, [RODBC] を選択すると, パッケージが手順 (RODBC-W 1) で指定された場所からダウンロードされ, インストールされる。

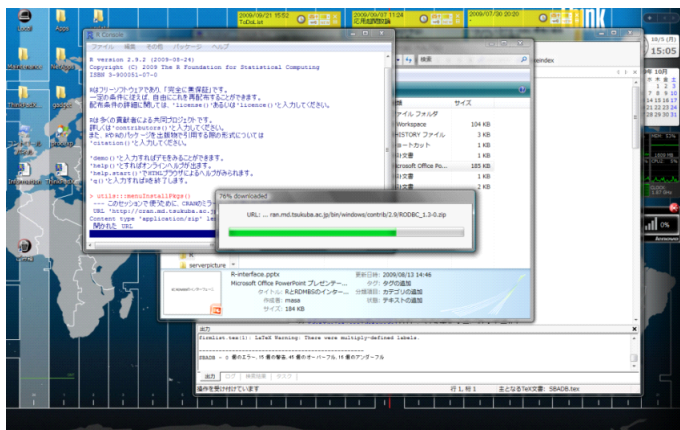
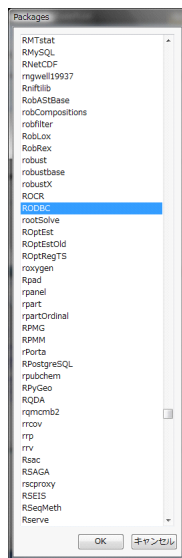

第III部
利用編

第3章 日経 NEEDS 財務データベースの利用

3.1 日経 NEEDS 財務データベース DVD 版の利用

日経 NEEDS 財務データベース DVD 版の利用に関しては、参考文献の [11] に詳しく書かれているので参考にされたい。

3.2 日経 NEEDS 財務データベース MT 版の利用

この節では、日経 NEEDS 財務データベース MT 版を Web 経由で利用する場合と、R から ODBC 経由で利用する場合について述べる。なお、両方ともデータの抽出には SQL 問合せ (SQL query) を記述することによって利用する方式をとることに注意しよう。

3.2.1 SQL 問合せの例

ここでは典型的な SQL 問合せの例を以下に与える。なお、SELECT コマンドの利用法についての簡易的な説明を付録 B に与えているので参考にされたい。

(SQL-1) 社名 (英文) に TOYOTA という文字列を含む企業の日経会社コードや社名を抽出

```
SELECT * FROM firmlist WHERE shamei_en LIKE '%TOYOTA%';
```

[解説] 企業の社名や日経会社コードが納められているテーブル `firmlist` におけるカラム `shamei_en` (英文表記の企業名) において TOYOTA という文字列を含むフィールドをすべてのカラム (*) に対して抽出する (SELECT) ことを意味する。

(SQL-2) トヨタ自動車の「決算年月日」、「決算月数」、「売上高・営業収益」を抽出 (決算年月日順)

```
SELECT a02,a07,b001 FROM fc01 WHERE a04='0001353' ORDER BY a02;
```

[解説] 損益計算書のテーブル `fc01` におけるカラム `a04` (日経会社コード) において 0001353 (トヨタ自動車の日経会社コード) という文字列を含むフィールドを `a02` (決算年月日), `a07` (決算月数), `b001` (売上高・営業収益) に対して、決算年月日順 (ORDER BY a02) に抽出する (SELECT) ことを意味する。

(SQL-3) 2008 年 3 月 31 日決算の東京証券取引所 1 部上場企業の売上高・営業収益と営業利益の抽出 (日経会社コード順)

```
SELECT a04,b001,b006 FROM fc01
      WHERE a02='2008-03-31' AND a23='1' ORDER BY a04;
```

[解説] 損益計算書のテーブル fc01 におけるカラム a02 (決算年月日) において 2008-03-31 (2008年3月31日) であり、かつカラム a23 (上場情報:東京) において 1 (1部上場) であるフィールドを a04 (日経会社コード), b001 (売上高・営業収益), b006 (営業利益) に対して、日経会社コード順 (ORDER BY a04) に抽出する (SELECT) ことを意味する。

- (SQL-4) 2008年3月31日決算の東京証券取引所1部上場企業の売上高・営業収益の抽出 (日経会社コード順, 企業名付き)

```
SELECT fc01.a04,firmlist.shamei_jp,fc01.b001 FROM fc01
      JOIN firmlist ON fc01.a04=firmlist.nikkeicode
      WHERE a02='2008-03-31' AND a23='1' ORDER BY a04;
```

[解説] 損益計算書のテーブル fc01 におけるカラム a02 (決算年月日) において 2008-03-31 (2008年3月31日) であり、かつカラム a23 (上場情報:東京) において 1 (1部上場) であるレコードに対して損益計算書のテーブルにおける日経会社コードのカラム (fc01.a04) と企業リストのテーブルにおける日経会社コードのカラム (firmlist.nikkeicode) とを結合 (JOIN) した結果から、fc01.a04 (損益計算書のテーブルにおける日経会社コードのカラム), firmlist.shamei_jp (企業リストのテーブルにおける企業名の漢字略称), fc01.b001 (損益計算書のテーブルにおける売上高・営業収益) に対して日経会社コード順 (ORDER BY a04) に抽出する (SELECT) ことを意味する。

- (SQL-5) 東京証券取引所1部上場企業の売上高・営業収益と営業利益のパネルデータ抽出 (企業名付き)

```
SELECT fc01.a04,firmlist.shamei_jp,fc01.a02,fc01.b001,fc01.b006 FROM fc01
      JOIN firmlist ON fc01.a04=firmlist.nikkeicode
      WHERE a23="1" ORDER BY a04, a02;
```

[解説] 損益計算書のテーブル fc01 におけるカラム a23 (上場情報:東京) において 1 (1部上場) であるレコードに対して損益計算書のテーブルにおける日経会社コードのカラム (fc01.a04) と企業リストのテーブルにおける日経会社コードのカラム (firmlist.nikkeicode) とを結合 (JOIN) した結果から、fc01.a04 (損益計算書のテーブルにおける日経会社コードのカラム), firmlist.shamei_jp (企業リストのテーブルにおける企業名の漢字略称), fc01.b001 (損益計算書のテーブルにおける売上高・営業収益) と fc01.b006 (損益計算書のテーブルにおける営業利益) に対して日経会社コードと決算年月日順 (ORDER BY a04, a02) に抽出する (SELECT) ことを意味する。

3.2.2 Web による利用

サーバへのアクセスは、学内から Internet Explorer などの Web ブラウザで以下の URL にアクセスすればよい:

<http://thorin.kwansei.ac.jp/KGUSBADES/> (Ubuntu)

<http://aule.kwansei.ac.jp/KGUSBADES/> (Mac OS X Server)

URL に指定されている KGUSBADES は Kwansei Gakuin University, School of Business Administration, Data Extraction System (関西学院大学商学部データ抽出システム) の略であり、単に SBADES と略する場合もあるので注意されたい¹⁾。

図 3.1 は、IE を使って thorin.kwansei.ac.jp のデータ抽出システムのトップページにアクセスしたときのイメージである。



図 3.1: IE 7 で <http://thorin.kwansei.ac.jp/KGUSBADES/> にアクセスしたときのイメージ

現時点でのデータベースに関するサービスとしては、トップページに用意された以下のリンクに関するものである:

- 日経 NEEDS 財務データベース (連結本決算)
- 日経 NEEDS 財務データベース (単独本決算)

また、データベースからデータを抽出する際に必要となる情報である

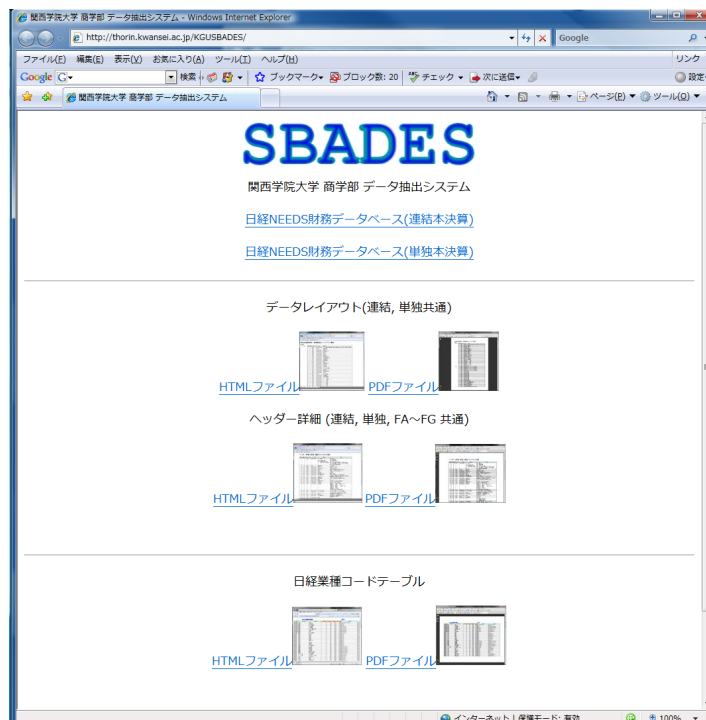
- データレイアウト (連結, 単独共通)
- ヘッダー詳細 (連結, 単独, FA ~ FG 共通)
- 日経業種コードテーブル (日経業種分類表)

¹⁾今回提供する日経 NEEDS 財務データの抽出サービスは、このシステムにおける最初のサービスとして位置づけることができる。

の各種のテーブルのファイルが HTML, PDF 形式でそれぞれ用意されているので、適宜参照されたい。なお、付録 J にデータベースの構造と各種のテーブルと同等の表を与えているのであわせて参照されたい。

データ抽出システム KGUSBADES のトップページから、たとえば「日経 NEEDS 財務データベース (連結本決算)」というリンクをクリックすることによって、連結本決算のデータを抽出するためのページにアクセスすることができる。図 3.2 は、IE を使って thorin.kwansei.ac.jp の連結本決算に関するデータ抽出システムのページにアクセスしたときのイメージとその説明である。



図 3.2: IE 7 で連結本決算に関するデータ抽出システムのページ <http://thorin.kwansei.ac.jp/KGUSBADES/NEEDSrenketsu.html> にアクセスしたときのイメージとその説明

ここで、実際にデータ抽出を行うには、**スクリプト入力ボックス** に SQL 問合せ (SQL query) のスクリプトを入力し、**Submit** ボタンをクリックすることによって、サーバに命令が送信され、結果が画面に表示される。なお、**Reset** ボタンを押すことによって **スクリプト入力ボックス** に入力された文字列をすべて消去することができることに注意しよう。また、「ちょっと試してみたい」というユーザに向けて、SQL 問合せのスクリプトの入力例が用意されているのでコピー・アンド・ペーストすることによって利用されたい。

ここでは、トヨタ自動車の日経会社コードと社名を抽出することを例として取り上げ、データ抽出システムのデモンストレーションを与える。

まず、IE 等の Web ブラウザを使って thorin.kwansei.ac.jp の連結本決算に関するデータ抽出システムのページにアクセス後、SQL スクリプトの例 1 をスクリプト入力ボックスへコピー & ペーストし、**Submit** ボタンをクリックする。図 3.3 も参照せよ。

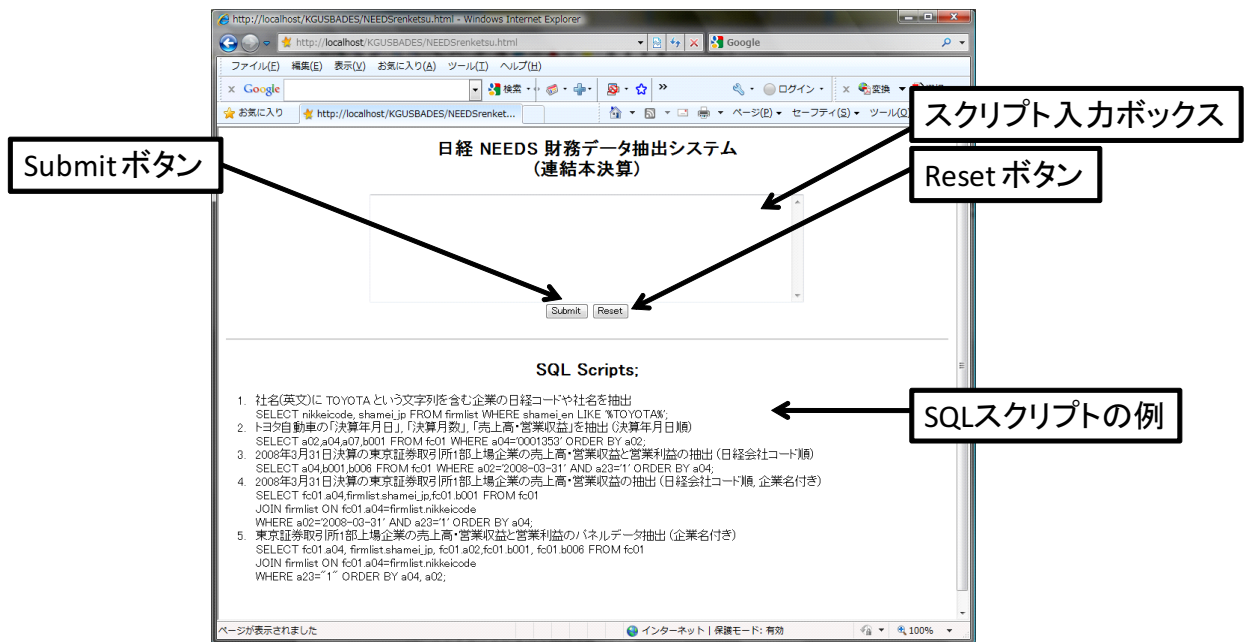

図 3.3: データ抽出の例: トヨタ自動車に関する検索

以上のような手順によって、ブラウザ上に以下の図のような結果が表示され、結果としてトヨタ自動車の日経会社コードが 0001353 であることがわかる。

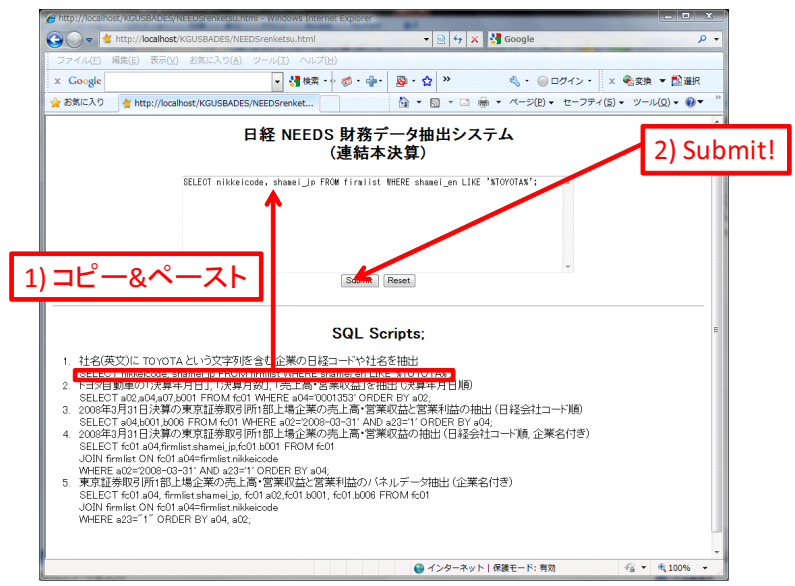

図 3.4: データ抽出の結果: トヨタ自動車に関する検索

以上のような操作手順によってデータを抽出することができる。なお、このような手順で得られた結果は、HTML 形式やテキスト形式のファイルとして保存することもでき、適当なソフトウェアに読み込んで再利用することも可能であるけれども、最も手軽な利用法は、IE 等の Web ブラウザの [編集 (E)] メニューから [すべて選択 (A)] を指定し、MS Excel へコピー & ペーストすることであろう。

3.2.3 R による利用

ここでは、あらかじめ MyNEEDS という DSN (Data Source Name の略) に登録された (連結本決算の) データベース hifasca052 から R の RODBC パッケージを利用してデータを抽出する例を与える。なお、ODBC ドライバのインストールや DSN の登録に関しては付録 E を、RODBC パッケージの詳細に関しては付録 F をそれぞれ参照されたい²⁾。

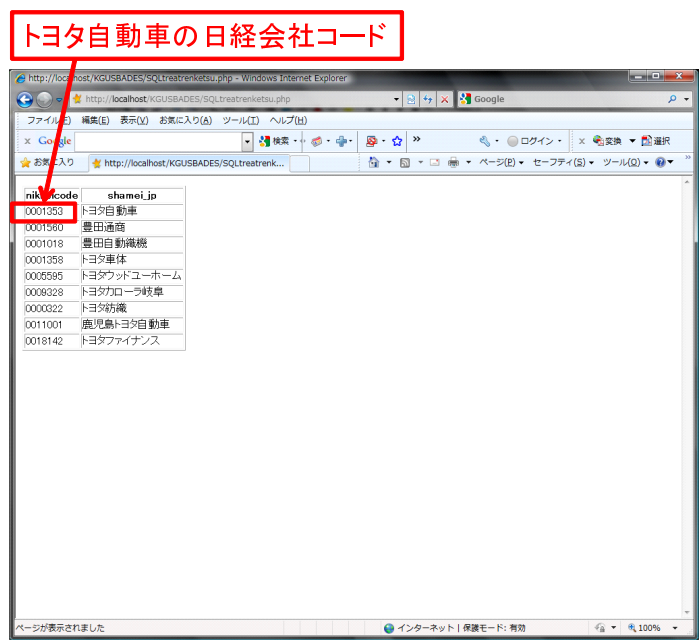
データの抽出に関しては、以下のような入力を行ってパッケージの読み込みとコネクションの確立を行っておく必要があることに注意しよう。具体的には、R を起動し、[R Console] において library 関数を使って RODBC パッケージを読み込み、odbcConnect 関数を利用してデータベース hifasca052 とのコネクションを確立する。

```
> library(RODBC)
> con <- odbcConnect('MyNEEDS')
```

ここで、> は R のプロンプトであり、MyNEEDS はローカルホスト上でデータベース hifasca052 からデータを抽出するために設定された DSN 名である。(詳細は、付録 E を参照されたい。) この入力によって、con オブジェクトに R とデータベース hifasca052 との間に確立したコネクションに関する情報が格納される。なお、リモートホスト (たとえば、aule.kwansei.ac.jp) 上であらかじめ登録された DSN (ここでは MyNEEDS) を使ってデータベースとのコネクションを確立する場合は、odbcConnect 関数の引数 server を使って以下のように入力する。

```
> con<-odbcConnect('MyNEEDS;server=aule.kwansei.ac.jp')
```

さらに、DSN にデフォルトでは定義されていない (単独本決算の) データベース hifsua052 からデータを抽出する場合は引数 database を使って以下のように入力する³⁾。

```
> con<-odbcConnect('MyNEEDS;server=aule.kwansei.ac.jp;database=hifsua052')
```

関数 odbcConnect にはこれ以外にも多くの引数が用意されており、様々な用途に応じて利用されることに注意しよう。

この後の操作は、オブジェクト con の情報をもとに R の関数 sqlQuery を利用し、SQL 問合せをデータベースに送信することによってデータ抽出が行われることに注意しよう。なお、以下の例は、データベース hifasca052 (連結本決算) を利用したものである。

²⁾R におけるデータの一般的な取り扱いに関してはスペクター (2008) が詳しい。

³⁾ただし、DSN の設定以前に、MySQL 自体の設定においてしかるべきユーザがこれらのデータベースに任意のホストからアクセス可能となるような設定が行われている必要があることに注意しよう。

トヨタ自動車の売上高・営業収益の抽出 (年月日順抽出)

トヨタ自動車 (日経会社コードが 0001353) の売上高・営業収益を収録されている年度すべてに関して抽出することを例として与える。以下のように入力すればよい。(なお、誌面の都合上、行の途中で折り返していることに注意されたい。)

```
> x<-sqlQuery(con,'SELECT a02,a07,b001 FROM fc01
                WHERE a04="0001353" ORDER BY a02')
```

ここでは、SQL 問合せをデータベースに送信し、結果をオブジェクト `x` に代入している。なお、`x` は決算年月日 (a02)、決算期間 (a07)、売上高・営業収益額 (b001) を列に持つ以下のようなオブジェクトである⁴⁾。

```
> x
      a02 a07 b001
1 1984-06-30 12 5908973
2 1985-06-30 12 6770250
3 1986-06-30 12 6646243
4 1987-06-30 12 6675410
5 1988-06-30 12 7215798
6 1989-06-30 12 8021042
7 1990-06-30 12 9192838
8 1991-06-30 12 9855132
9 1992-06-30 12 10163376
10 1993-06-30 12 10210749
11 1994-06-30 12 9362732
12 1995-03-31 9 8120976
13 1996-03-31 12 10718739
14 1997-03-31 12 12243834
15 1998-03-31 12 11678397
16 1999-03-31 12 12749008
17 2000-03-31 12 12879561
18 2001-03-31 12 13424423
19 2002-03-31 12 15106297
20 2003-03-31 12 16054290
21 2004-03-31 12 17294760
22 2005-03-31 12 18551526
23 2006-03-31 12 21036909
24 2007-03-31 12 23948091
25 2008-03-31 12 26289240
```

このように抽出されたデータは以下のように入力することによって時系列プロットを描くことができる。

```
> plot(as.Date(x[,1]),x[,3],type="l",ylab="売上高・営業収益")
> title("トヨタ自動車の売上高・営業収益")
```

なお、このような入力によって [R Graphics] ウィンドウに図 3.5 のようなプロットが描画される。

⁴⁾ 正確にはデータフレーム (data.frame) オブジェクトである。



図 3.5: トヨタ自動車の売上高・営業収益の時系列プロット: 1995年3月31日の決算は6月30日決算から年度末に決算日の変更があったため、9ヶ月分のものとなっていることに注意されたい。

東証1部上場企業の売上高・営業収益と売上総利益の抽出

2008年3月31日決算の東京証券取引所1部上場企業の売上高・営業収益と売上総利益を日経会社コード順にデータベースから抽出することは以下のように入力することによって実行できる。

```
> y<-sqlQuery(con, 'SELECT a04,b001,b004 FROM fc01
                    WHERE a02="2008-03-31" AND a23="1" ORDER BY a04')
```

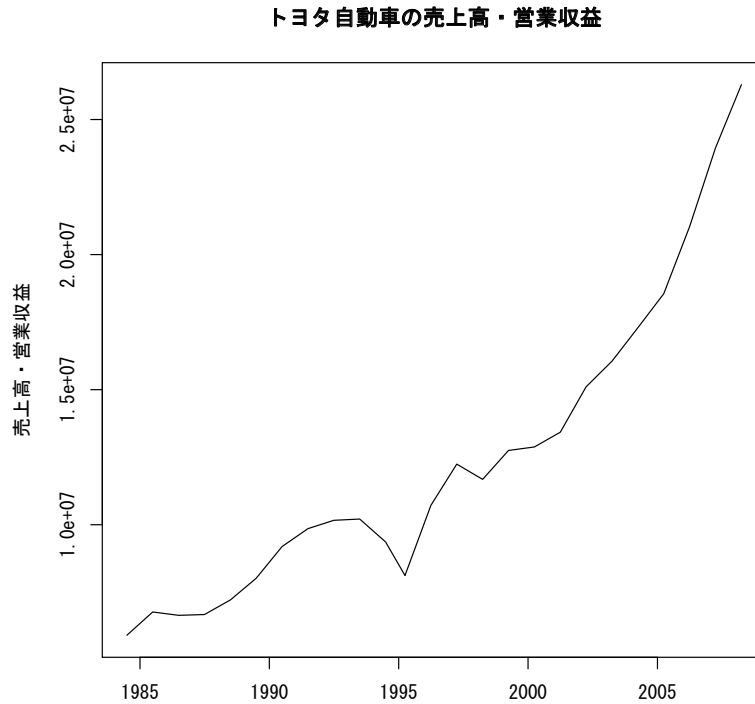
ここで、y は 1202 社の企業を行とし、日経会社コード (a04)、売上高・営業収益 (b001)、売上総利益 (b004) を列としてもつオブジェクトである。このように抽出されたデータについて、売上高・営業収益と売上総利益の散布図を描くための命令が以下のようなものである。

```
> plot(y[,c(2,3)],xlab="売上高・営業収益",ylab="売上総利益",pch=20)
> title(main="売上高・営業収益と売上総利益の散布図",
       sub=" 2008年3月31日決算の東証1部上場企業")
```

なお、このような入力によって [R Graphics] ウィンドウに図 3.6 のようなプロットが描画される。



図 3.6: 2008 年 3 月 31 日決算の東証 1 部上場企業の売上高・営業収益と売上総利益の散布図

このプロット結果から、売上高・営業収益と売上総利益の間には「線形性」(直線関係) が成り立っていないことがわかる。このことは、このデータセットに対して単回帰モデル(回帰直線)を当てはめることが成功しないことを示唆している。

そこで、実験的ではあるが、売上高・営業収益と売上総利益⁵⁾のそれぞれを対数変換したものの散布図を描き、回帰直線を当てはめることを考える。

⁵⁾売上総利益に関しては負のデータが含まれるため、ここでは 4000 を加えて正值にしてから対数をとっていることに注意しよう。

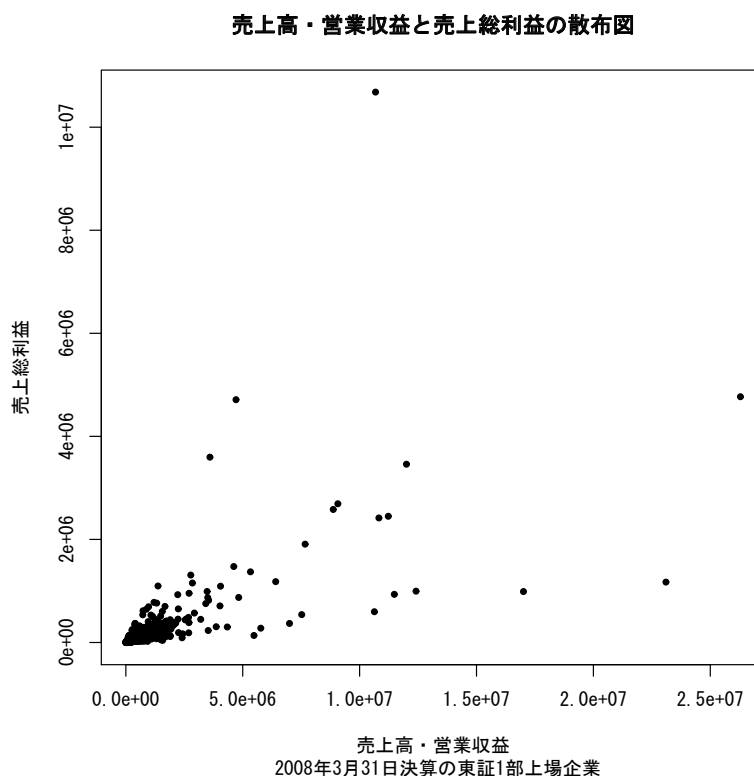
```

> plot(log(y[,2]),log(y[,3]+4000),
       xlab="売上高・営業収益",ylab="売上総利益",pch=20)
> title(main="売上高・営業収益と営業利益の散布図：対数スケール",
       sub="2008年3月31日決算の東証1部上場企業")
> abline(lm(log(y[,3]+4000)~log(y[,2]),y),lwd=2)

```

以上のような入力によって図 3.7 のようなプロットが得られる。



図 3.7: 2008 年 3 月 31 日決算の東証 1 部上場企業の売上高・営業収益と売上総利益の散布図: 対数スケール

この結果から、いくつかの外れ値が存在することは否めないけれども、(少なくとも粗データに直接、回帰直線を当てはめるよりは) 回帰直線の当てはまりが改善されていることが確認できることに注意しよう⁶⁾。

東証 1 部上場企業の売上高・営業収益と営業利益のパネルデータ抽出

東証 1 部上場企業の売上高・営業収益と営業利益を日経会社コードと決算年月日順に抽出することは以下のように入力することによって実行できる。

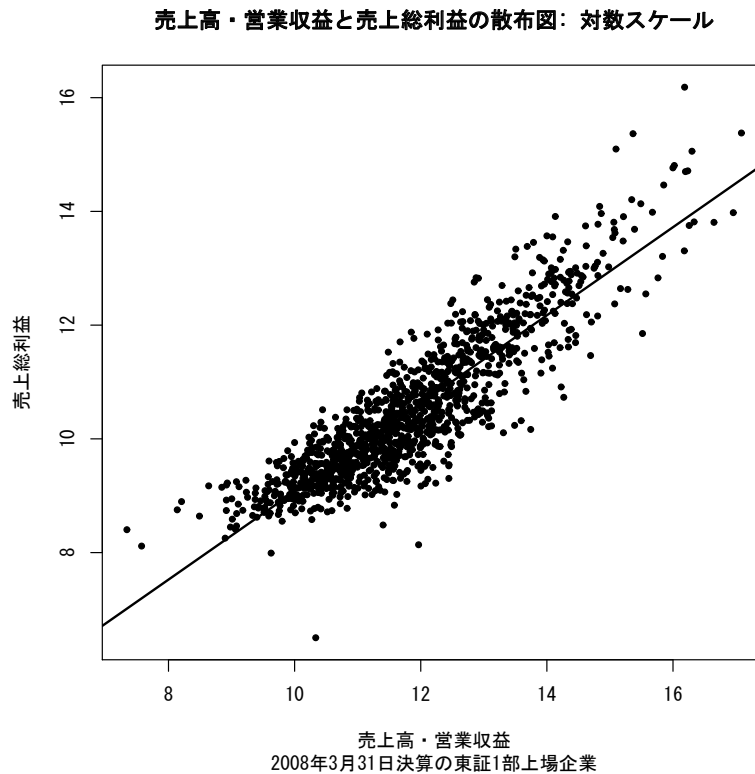
⁶⁾ ちなみに、粗データと対数変換後のデータのそれぞれに単回帰モデルを当てはめたときに、自由度調整済み決定係数は 0.44 から 0.79 に増加した。

```
> tmp<-sqlQuery(con,
  'SELECT fc01.a04, firmlist.shamei_jp, fc01.a02,fc01.b001, fc01.b006
  FROM fc01
  JOIN firmlist ON fc01.a04=firmlist.nikkeicode
  WHERE a23="1" ORDER BY a04, a02')
```

ここで、オブジェクト tmp は、日経会社コード (fc01.a04) と企業名の漢字略称 (firmlist.shamei_jp), 決算年月日 (fc01.a02), 売上高・営業収益 (fc01.b001), 営業利益 (fc01.b006) を列としてもつオブジェクトであり、時間的な推移をもつ特定の個体群のパネルデータ (panel data) であることに注意しよう。与えられたオブジェクト tmp は、決算年月日に関して欠損値 (Not Avarable: NA) を含むことから、それらを除外したものを新たなオブジェクト z に付値し、さらに行名 (企業名 + 決算年月日) と列名 (「日経会社コード」, 「企業名」, 「決算年月日」, 「売上高」, 「営業利益」) を付値する。

```
# NA を踏むデータを除外
> z<-subset(tmp, is.na(tmp[,3])==FALSE)
# 列名の付値
> rownames(z)
  <-paste(tmp[,2][is.na(tmp[,3])==FALSE], tmp[,3][is.na(tmp[,3])==FALSE], sep="")
# 行名の付値
> colnames(z)<-c("日経会社コード", "企業名", "決算年月日", "売上高", "営業利益")
```

このようにして作られた z は、26445 行、5 列のデータフレーム・オブジェクトであり、関数 head を使って先頭の 6 行を表示すると以下ようになる。

	日経会社コード	企業名	決算年月日	売上高	営業利益
極洋1984-10-31	1	極洋	1984-10-31	206485	2816
極洋1985-10-31	1	極洋	1985-10-31	206512	3679
極洋1986-10-31	1	極洋	1986-10-31	194353	1405
極洋1987-10-31	1	極洋	1987-10-31	200304	1300
極洋1988-03-31	1	極洋	1988-03-31	81843	303
極洋1989-03-31	1	極洋	1989-03-31	213409	965

このオブジェクトに対して、東証 1 部上場企業に関する財務指標の時間的な推移を「母集団」と「個体」の観点から考察するために以下のようなプロットを行う。

- (1) 売上高と営業利益に関する散布図を単年度毎にプロット
- (2) 長期間にわたってデータが収録されている個々の企業に対する営業利益の時系列プロット

単年度毎の散布図のプロット 各年毎の散布図をデータが存在する全期間にわたって描くためには、アドオン・パッケージである lattice⁷⁾ を利用することが容易であろう。このパッケージには高機能の散布図を描くための関数 xypplot が用意されており、以下のように入力することによって図 3.8 のようなプロットを描くことができる。

⁷⁾多変量データに関する様々なグラフを作成するためのツールを備えたパッケージ。R の前進となったデータ解析環境 S に実装されているトレリス・システム (trellis system) をモデルとして D. Sarkar によって作成されたものである。lattice パッケージの詳細は作成者自身によるショーカール (2009) に与えられている。

```
> library(lattice)
> xyplot(営業利益~売上高 | format(z$決算年月日,"%Y"),data=z,pch=20,type=c("p","g"))
```

ここでは, `format` 関数によってデータフレーム `z` に対する属性である「決算年月日」を年 ("%Y") に変換したものを条件として与える (1) ことによって年ごとの「売上高」に対する「営業利益」を対応させる (営業利益~売上高) 散布図を描くことを示している. その際, プロットに利用される点の種類 (20 番が "•" に対応) を `pch=20` で与え, プロットのタイプ (`type`) として点 ("p") と基準グリッド ("g") を与える指定を行っていることに注意しよう.



図 3.8: 1976 年~2008 年における東証 1 部上場企業の単年度毎の売上高・営業収益と営業利益に関する散布図 (時系列順プロット)



図 3.9: 3 月期決算の東証 1 部上場企業の売上高・営業収益と営業利益に関する散布図: 1989 年 3 月期から 2008 年 3 月期までの 20 年間の時系列順プロット

ちなみに、散布図を描く時点を固定するために、最も多い決算月を調べると、

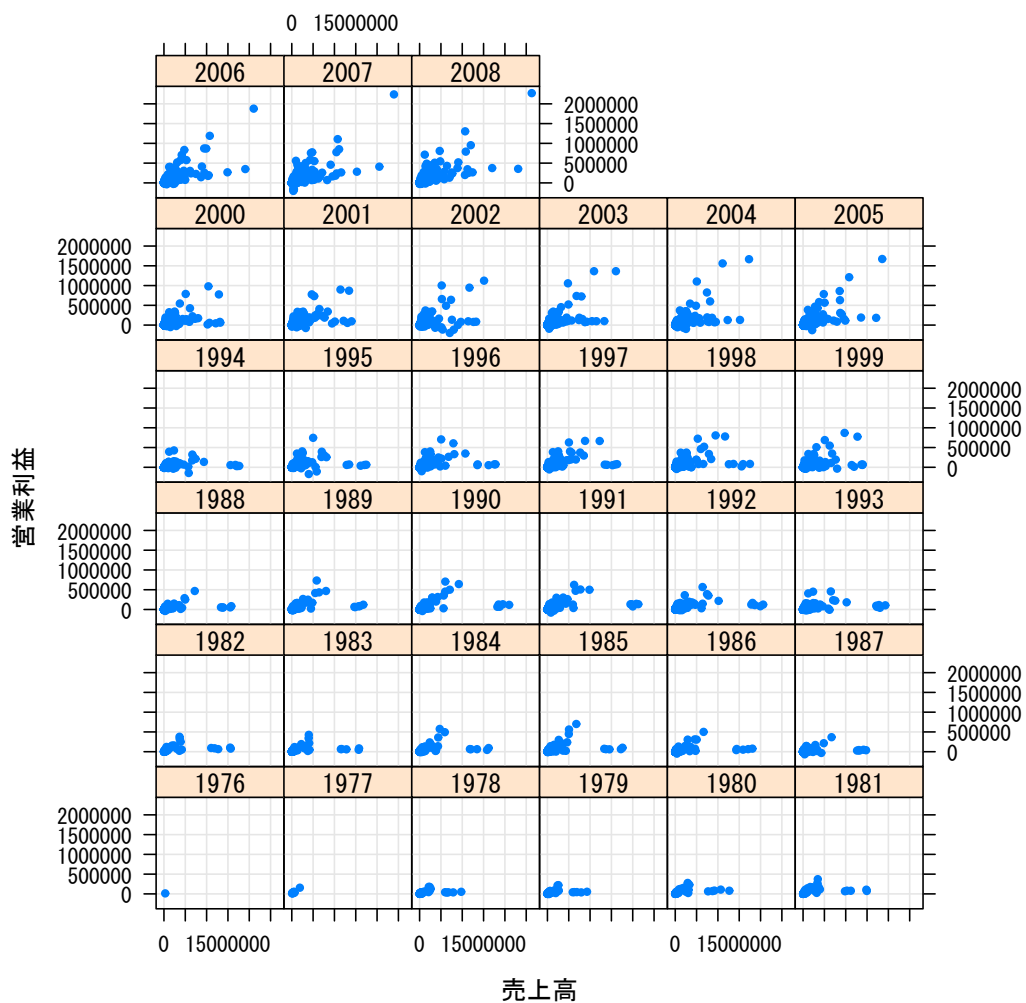
```
> table(months(z[,3]))
10月 11月 12月 1月 2月 3月 4月 5月 6月 7月 8月 9月
251 512 1727 340 1248 20717 230 424 162 95 172 566
```

となり、20717 件が3月に決算を行っている。この結果より、3月期に決算を行っている企業の売上高と営業利益を指定した期間に対して年順にプロットする関数 `plot.panel.scatter` を以下のように作成する。

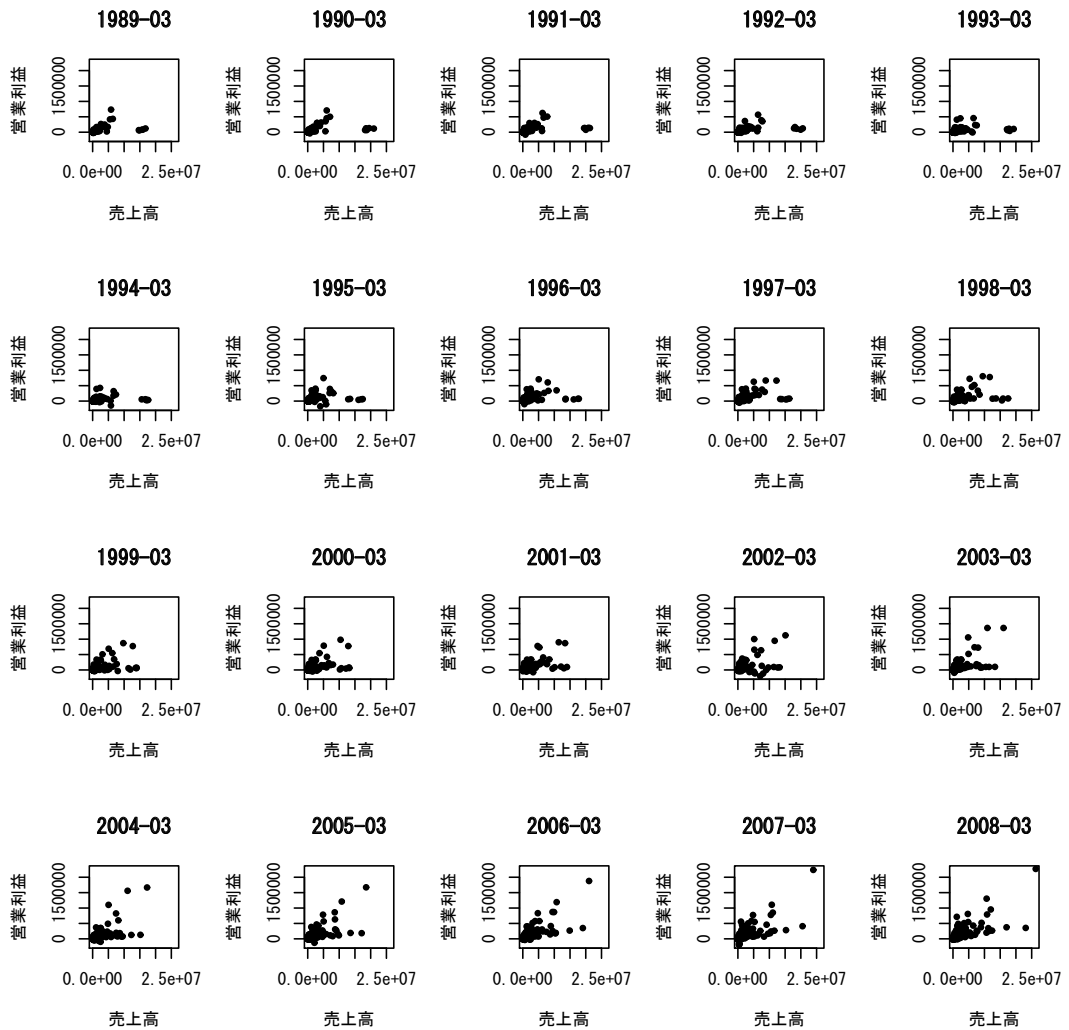
```
> plot.panel.scatter<-function(obj, start=1976,end=2008)
{
  year<-seq(start,end)
  N<-length(year)
  xr<-range(obj[,4])
  yr<-range(obj[,5])
  par(mfrow=c(trunc(sqrt(N)),trunc(sqrt(N))+1))
  for(i in 1:N)
  {
    ym<-paste(year[i],c("-03"),sep="")
    plot(z[format(obj[,3],"%Y-%m")==ym,][,c(4,5)],
        main=as.character(ym),xlim=xr,ylim=yr,pch=20)
  }
}
```

この関数の引数に `start=1989` と与えて以下のように実行することによって、図 3.9 のように 20 年間分の散布図が時系列順に描かれる。

```
> plot.panel.scatter(z,start=1989)
```

企業に対する営業利益の時系列プロット 営業収益の時系列プロットを企業毎に描画することを考える。まず、30 年以上データが存在する企業を対象とし、それらの企業名 (`firms30`) を抽出し、それらの企業数 (`numfirms30`) を計算するためには以下のように入力する。

```
> firms30<-names(summary(z[,2])[summary(z[,2])>=30])
> numfirms30<-length(firms30)
```

次に、これらの企業に関するパネルデータ (`z30`) を作成するためには以下のように入力する。

```
> z30<-z[z[,2]==firms30[1],]
> for(i in 2:numfirms30) z30<-rbind(z30,z[z[,2]==firms30[i],])
```

最後に、パネルデータ `z30` における個々の企業の営業利益の時系列プロットを行うためには以下のように入力する。

```
> xyplot(営業利益~決算年月日|企業名,data=z30,type="l",par.strip.text=list(cex=0.5))
```

ここで、プロットのタイプ (`type`) が直線 ("l") であり、`par.strip.text=list(cex=0.5)` でストリップ⁸⁾

⁸⁾ `lattice` パッケージに付属のプロット関数は複数の矩形パネルが格子状に配列された形状をもち、各パネルにはそこにプロットされる変数名などを表示する「帯」状の領域はストリップ (`strip`) とよばれる。

に表示されるテキストの大きさを 0.5 倍していることに注意しよう.



図 3.10: 30 年以上データが存在する東証 1 部上場企業 (58 社) を対象とした営業利益の時系列プロット

参考文献

- [1] Codd, E. F. (1970) *A relational model of data for large shared data banks*, Communications of the ACM, Vol. 13, pp. 377-387.
- [2] P. デュボア著, 赤井 誠 他訳 (2003) 『MySQL クックブック VOLUME 1, 2 』, オライリー・ジャパン.
- [3] D. ドゥラティ, A. ロピンス共著, 福崎 俊博訳 (1997) 『sed & awk プログラミング 改訂版』, オライリー・ジャパン.
- [4] 深沢千尋著 (2003) 『文字コード「超」研究』, ラトルズ.
- [5] 福田 剛志, 森本 康彦, 徳山 豪 共著 (2001) 『データマイニング』, 共立出版.
- [6] B. M. ヒル, J. ベーコン, C. バーガー, J. ジェス, I. カーステッチ 共著, 株式会社トップスタジオ訳 (2007) 『Ubuntu 徹底入門: The Official Ubuntu Book 日本語版』, 翔泳社.
- [7] 地道 正行著 (2010) 『日経 NEEDS 財務データにもとづくデータベースサーバの構築』, 商学論究, 第 57 巻, 第 4 号, pp.23-80.
- [8] 甲斐 穰 著 (2008) 『Mac OS X Server 10.5 実践ワークグループ & インターネットサーバ構築』, オーム社.
- [9] 金宏 和實著 (2007) 『データベースの知識と実務』, 翔泳社.
- [10] 増永 良文著 (2003) 『リレーショナル・データベース入門 [新訂版]』, サイエンス社.
- [11] 日本経済新聞社デジタルメディア編 (2008) 『NIIEDS-CD ROM 日経財務データ DVD 版 ご利用の手引き Ver.1.20』, 日経メディアマーケティング株式会社.
- [12] 日本経済新聞社デジタルメディア編 (2009) 『NEEDS 財務データ一般事業会社レイアウト Ver.4.11』, 日経メディアマーケティング株式会社.
- [13] 西沢 夢路著 (2007) 『基礎からの MySQL』, SoftBank Creative.
- [14] R Development Core Team (2009) *R Data Import/Export*, URL <http://www.r-project.org/>, R Foundataion for Statistical Computing, Vienna, Austria, ISBN 3-900051-10-0.
- [15] D. ショーカー著, 石田基広, 石田和枝 共訳 (2009) 『R グラフィックス自由自在』, シュプリンガー・ジャパン.
- [16] P. スペクター著, 石田基広, 石田和枝 共訳 (2008) 『R データ自由自在』, シュプリンガー・ジャパン.

- [17] 豊原 法彦著 (2004) 『地域総合データ読出しシステムの構築』, 経済学論究, 第 58 巻第 3 号, pp 159-175.
- [18] 豊原 法彦著 (2009) 『SQL を用いた日経総合経済ファイル読出しシステムの開発』, 経済学論究, 第 63 巻第 3 号, pp 165-177.
- [19] L. ウォール, R. L. シュワルツ, T. クリスチャンセン (共著), 近藤 嘉雪 訳 (1997) 『プログラミング Perl 改訂版』, オライリー・ジャパン.

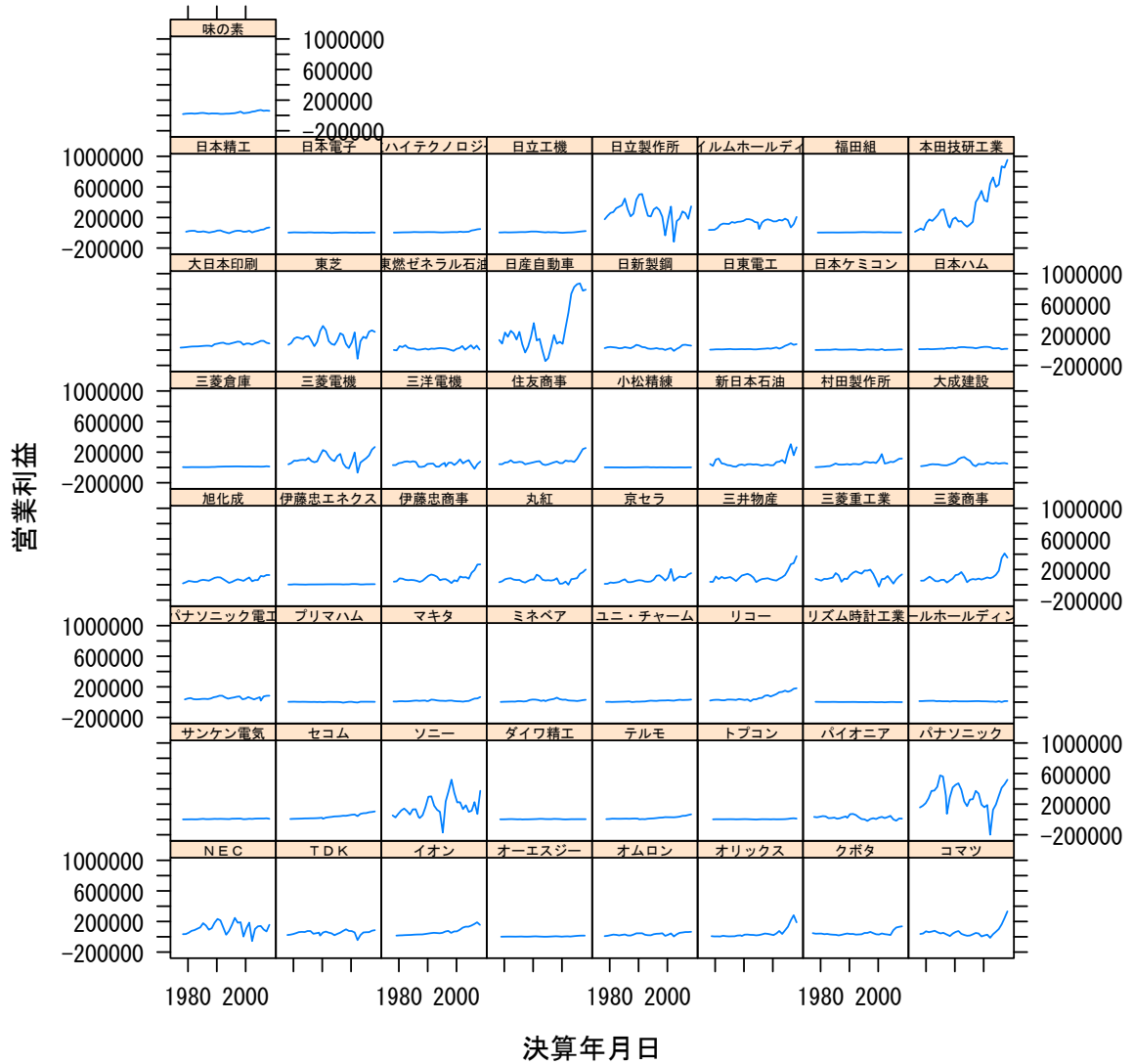
第IV部
資料編

付録A データベースに関する基礎知識

ここでは、データベースを理解する上で最も基本的な用語を与える。なお、詳細については、福田ら (2001), 増永 (2006) 等を参照されたい。

A.1 データベースとデータベース管理システム

データベース (DataBase; DB): 複数の応用目的での共有を意図して組織的かつ永続的に格納されたデータ群

データベース管理システム (DataBase Management System; DBMS): データベースを管理するためのソフトウェア

A.2 リレーショナル・データベース

リレーショナル・データベースのもとになる概念であるリレーショナル・データ・モデルは Codd (1970) によるものである。ここでは、それに関連する用語をまとめる。

ドメイン (domain): 集合のこと。記号として D_1, \dots, D_n で表される。

直積 (Cartesian product):

$$D_1 \times \cdots \times D_n := \{(d_1, \dots, d_n) \mid d_i \in D_i, i = 1, \dots, n\}$$

をドメイン D_1, \dots, D_n の直積 (集合) という。

タプル (tuple), レコード (record): ドメインの直積集合 $D_1 \times \cdots \times D_n$ の要素:

$$t := (d_1, \dots, d_n) \in D_1 \times \cdots \times D_n$$

のこと。

リレーション (relation): ドメインの直積集合 $D_1 \times \cdots \times D_n$ の任意の有限部分集合:

$$R \subset D_1 \times \cdots \times D_n$$

のこと。すなわち、タプルを要素とする集合を表す。なお、リレーションが定義されているドメインの個数を次数 (degree) という。

リレーショナル・データベース (Relational DataBase; RDB): リレーショナル・データ・モデルにもとづいて設計, 開発されるデータベース

リレーショナル・データベース管理システム (Relational DataBase Management System; RDBMS): リレーショナル・データベースを管理するためのソフトウェア

属性 (attribute): タプルがあらわしている対象のもつ属性. 属性名を A_1, \dots, A_n で表す.

ドメイン関数: 属性 A_i からドメイン D_i への写像:

$$\text{dom} : A_i \rightarrow D_i, \quad i = 1, \dots, n$$

をドメイン関数 (domain function) という.

リレーションスキーマ (relation schema): リレーションの時間的に不変な性質

インスタンス (instance): 時間とともに変化するリレーションそのもの

シンプル (simple): ドメインが他のドメインの入れ子 (nest) や巾集合 (power set) 等であらわすことができないこと.

第 1 正規形 (the first Normal Form; 1NF): リレーションを定義するすべてのドメインがシンプルであること. 通常のリレーションには第 1 正規形であることが仮定されている.

注意 A.2.1. リレーションは 2 次元の単純なテーブル (table) と考えてもよく¹⁾, タプルはその行 (row), テーブルの列 (column) は属性に対応し, ドメインは属性の取り得る値全体の集合といってもよい.

A.3 リレーショナル代数

定義 A.3.1 (和両立). リレーション $R(A_1, \dots, A_n)$ と $S(B_1, \dots, B_m)$ が和両立 (union compatible) であるとは以下のことが成り立つことをいう:

1. R と S の次数が等しい: $n = m$
2. 任意の $i \in \{1, \dots, \}$ に対して, A_i と B_i のドメインが等しい: $\text{dom}(A_i) = \text{dom}(B_i)$

定義 A.3.2 (θ -比較可能). θ を比較演算子とし, $>, \geq, =, \leq, <, \neq$ のいずれかとする. $R = R(A_1, \dots, A_n)$ をリレーションとし, $\{A_1, \dots, A_n\}$ を属性とする. このとき, A_i と A_j ($i \neq j = 1, \dots, n$) が θ -比較可能 (θ -comparative) であるとは, 任意のタプル $t \in R$ に対して, $t[A_i] \theta t[A_j]$ の真偽が常に決まることをいう. ここで, $t[A_i]$ はタプル t の属性 A_i に関する値をあらわす.

定義 A.3.3 (リレーショナル代数演算). リレーショナル代数で利用される演算であり, 以下のものがプリミティブである:

¹⁾ここでは、「ぶち抜き」や「入れ子」のないことを前提としている

和: リレーション R と S が和両立とする. このとき, R と S の和 (union) を以下のように定義する:

$$R \cup S := \{t \mid t \in R \vee t \in S\}$$

差: リレーション R と S が和両立とする. このとき, R と S の差 (difference) を以下のように定義する:

$$R \setminus S := \{t \mid t \in R \wedge t \notin S\}$$

直積: リレーション $R = R(A_1, \dots, A_n)$ と $S = S(B_1, \dots, B_m)$ について, 以下のように定義される $n \times m$ 次のリレーションを直積 (direct product, Cartesian product) という:

$$R \times S := \{(t, u) \mid t \in R \wedge u \in S\}$$

射影: A_1, \dots, A_n を属性とし, $R = R(A_1, \dots, A_n)$ をリレーションとする. リレーション R の属性の集合 $\{A_1, \dots, A_n\}$ の部分集合を $X := \{A_{i_1}, \dots, A_{i_k}\}$ とする. ここで, $1 \leq i_1 < i_2 < \dots < i_k \leq n$. このとき, R の X 上の射影 (projection) を以下で定義する:

$$R[X] := \{t[X] \mid t \in R\}$$

ここで, $t = (a_1, \dots, a_n)$ に対して, $t[X] := (a_{i_1}, \dots, a_{i_k})$ で定義される.

選択: リレーション $R(A_1, \dots, A_n)$ の属性 A_i と A_j が θ -比較可能とする. このとき, R の A_i と A_j 上の θ -選択 (θ -selection) を以下で定義する:

$$R[A_i \theta A_j] := \{t \mid t \in R \wedge t[A_i] \theta t[A_j]\}$$

以上の 5 つの演算から以下の演算も導かれる:

共通: R と S が和両立とする. このとき, R と S の共通 (intersection) 集合を以下のように定義する:

$$R \cap S := R \setminus (R \setminus S) = \{t \mid t \in R \wedge t \in S\}$$

結合: $R(A_1, \dots, A_n)$ と $S(B_1, \dots, B_m)$ を二つのリレーションとし, A_i と B_j を θ -比較可能とする. このとき, R と S の A_i と B_j 上の θ -結合 (θ -join) を以下で定義する:

$$R[A_i \theta B_j] S := \{t \mid t \in R \wedge u \in S \wedge t[A_i] \theta u[B_j]\}$$

商: $R(A_1, \dots, A_{n-m}, B_1, \dots, B_m)$ を n 次, $S(B_1, \dots, B_m)$ を m 次 ($m < n$) のリレーションとする. このとき, R を S で割った商 (devision) を以下で定義する:

$$R / S := \{t \mid t \in R[A_1, \dots, A_{n-m}] \wedge (\forall u \in S)((t, u) \in R)\}$$

この演算が商演算と呼ばれる理由は,

$$(R \times S) / S = R$$

が成り立つことによる.

注意 A.3.1. リレーションを表と考えると, 射影演算は「列」を, 選択演算は「行」を部分的に「切り出す」操作を行う.

付録B MySQL

ここでは、オープンソースとして開発されている MySQL¹⁾ に関する基本的な事項を与える。なお、詳細に関しては、たとえば、デュボア (2007)、西沢 (2007) 等を参照されたい。

B.1 RDBMS と MySQL

現在、主流になっているデータベースは、リレーショナル・データベース (relational database) と呼ばれるものであり、これを管理するシステムがリレーショナル・データベース管理システム (Relational DataBase Management System; RDBMS) である。Informix, Oracle 等の高額な商用システムと低価格の Microsoft Access やオープンソースの MySQL, PostgreSQL, SQLite 等、様々なものが存在し、Windows, Linux, UNIX 等のシステム上で稼働している。ここで扱う MySQL はオープンソースの RDBMS である。

B.2 SQL

RDBMS とのインターフェース言語として構造化照会言語 (Structured Query Language; SQL) が国際標準として利用されている。この言語は、米国国家規格協会 (American National Standards Institute; ANSI) と国際標準化機構 (International Organization for Standardization; ISO) によって制定されたものである。SQL92 が ISO/IEC 9075 と ANSI X3.135-1992 で制定されており、日本ではその邦訳が日本工業規格 (Japanese Industrial Standard; JIS) の JIS X 3005 として制定されている。

リレーショナル・データ・モデルにおける用語と SQL における用語には以下の対応がある:

リレーショナル・データ・モデル	SQL
リレーション (relation)	テーブル (table)
属性 (attribute)	列 (column)
タプル (tuple)	行 (row)

¹⁾ Michael Widenius 氏が開発したもの。後に、MySQL AB 社がサポート・開発を行っていたが、2008年2月にサン・マイクロシステムズ (Sun Microsystems, Inc.) に買収され、さらに、2009年1月にサン・マイクロシステムズがオラクル (Oracle Corporation) に買収されるにいたり、現在は同社がサポートを行っている。なお、URL は <http://www.mysql.com/> である。ここでは MySQL Community Server というフリーの形態のものを扱う。

B.3 MySQL モニタの起動

MySQL モニタとは MySQL を操作するための CUI²⁾ ベースのプログラムである。MySQL モニタは、コマンドプロンプトを起動した後、mysql コマンドを使って以下のように起動する:

MySQL モニタの起動法

```
mysql -u ユーザ名 -p パスワード オプション (省略可)
```

MySQL モニタの起動に関して、オプションとして `--default-character-set` を使って文字コードを Shift_JIS(sjis) に指定して起動する例を以下に与える:

MySQL モニタの起動例: 文字コード指定付き

```
C:\Users\masa>mysql -u root -p --default-character-set=sjis
Enter password: *****
Welcome to the MySQL monitor.  Commands end with ; or \g.
Your MySQL connection id is 7
Server version: 5.0.51b-community MySQL Community Edition (GPL)
Type 'help;' or '\h' for help. Type '\c' to clear the buffer.
mysql>
```

ここで、mysql> は MySQL プロンプトであり、MySQL モニタを起動した後、STATUS コマンドを利用することによって、MySQL の設定情報を確認することができる。

STATUS コマンドの実行例

```
mysql> STATUS
-----
c:\VertrigoServ\Mysql\bin\mysql.exe  Ver 14.12 Distrib 5.0.51b,
for Win32 (ia32)
Connection id:          14
Current database:
Current user:           root@localhost
SSL:                    Not in use
Using delimiter:       ;
Server version:        5.0.51b-community MySQL Community Edition (GPL)
Protocol version:      10
Connection:            localhost via TCP/IP
Server characterset:    cp932
Db characterset:       cp932
Client characterset:    cp932
Conn. characterset:    cp932
TCP port:              3306
Uptime:                1 day 35 min 13 sec
Threads: 1  Questions: 46  Slow queries: 0  Opens: 14
Flush tables: 1  Open tables: 0  Queries per second avg: 0.001
-----
mysql>
```

以下に述べる様々な作業は、MySQL モニタを起動したもとで行うことに注意しよう。また、MySQL モニ

²⁾Character User Interface の略。

タを用いた操作を行う際には以下のことに注意が必要である。

注意 B.3.1 (大文字と小文字). データベース名やテーブル名は, Windows 上では大文字と小文字に関する区別はないが, Linux, Mac OS X などの UNIX 系 OS においては区別することに注意しよう.

注意 B.3.2 (日本語名の使用). データベース名やテーブル名, カラム名に日本語を使用することはトラブルの原因となる可能性があるため避けた方がよい.

注意 B.3.3 (デリミタ). コマンドの最後にはデリミタ³⁾ (;) を必ずつける必要がある⁴⁾

B.4 ユーザー設定

ユーザーの作成に関しては CREATE コマンドを利用する.

ユーザの作成

```
CREATE USER 新規ユーザー名 IDENTIFIED BY '新規パスワード';
```

次に, ユーザ権限の設定には GRANT を利用する.

ユーザ権限の設定

```
GRANT 与える権限 ON データベース名. テーブル名 TO ユーザー名;
```

ここで, 与える権限としては以下のようなものがある:

ALL; 全権限を与える

SELECT; SELECT 権限を与える.

UPDATE; UPDATE 権限を与える.

なお, SELECT と UPDATE の両方の権限を与えたければ, SELECT, UPDATE のようにコンマで区切って与えればよい. また, 全データベースの全テーブル (またはそのいずれか) を指定する場合は, ワイルドカード (*.*) が利用できる⁵⁾.

なお, ユーザの削除に関しては root の権限で DROP USER コマンドを使って以下のように入力する.

ユーザの削除

```
DROP USER ユーザー名;
```

また, ユーザのパスワードの変更は以下のように行う:

³⁾セミコロンが使用される.

⁴⁾ただし, MySQL のコマンドでないものはその限りではない.

⁵⁾たとえばデータベース db1 の全テーブルに対する設定を行う場合, db1.* と指定する.

パスワードの変更

```
SET PASSWORD FOR 'ユーザ名'@'ホスト名'=PASSWORD('新しいパスワード');
```

B.5 データベース

データベースの作成に関しては CREATE コマンドを利用する。

データベースの作成

```
CREATE DATABASE データベース名;
```

デフォルトとして用意されているデータベースや作成したデータベースを確認するには SHOW コマンドを利用する。

データベースの確認

```
mysql> SHOW DATABASES;
+-----+
| Database |
+-----+
| information_schema |
| mysql      |
| phpmyadmin  |
| test       |
+-----+
4 rows in set (0.01 sec)
mysql>
```

MySQL に限らず通常の RDBMS では、使用するデータベースを指定する必要がある。データベースの指定は USE ⁶⁾ コマンドを利用する。

データベースの指定

```
USE データベース名
```

たとえば、test というデータベースを使用するのであれば以下のように入力する：

データベース test を指定

```
mysql> USE test
Database changed
```

ここでは、データベースが (単に) 変更されたという表示がされるだけであるが、test に変更されていることに注意しよう。もし現在使用しているデータベースを確認したい場合は SELECT コマンドを使って以下のように入力する：

⁶⁾USE は SQL 文でない (MySQL のコマンドである) ため、デリミタを入力する必要がないことに注意しよう。

指定されているデータベースを確認

```
mysql> SELECT DATABASE();
+-----+
| DATABASE() |
+-----+
| test       |
+-----+
1 row in set (0.00 sec)
mysql>
```

データベースの削除に関しては DROP コマンドを利用する。

データベースの作成

```
DROP DATABASE データベース名;
```

なお、一度このコマンドを実行し、データベースを削除すると、それに含まれるテーブルなども削除されてしまい、元に戻すことができないことに注意しよう。

B.6 テーブル

テーブル (表) の列と行は、それぞれ、カラム (column)、フィールド (field) と呼ばれる⁷⁾。カラムにはデータの形式を指定する必要があり、データ型 (data type) といわれる。

データ型には大別して以下のものがある:

数値型: 数値型としては以下のようなデータ型が利用できる:

データ型	意味	対応している範囲
INT	右の範囲の整数	$[-2^{31}, 2^{31} - 1] = [-2147483648, 2147483647]$
TINYINT	とても小さな整数	$[-2^7, 2^7 - 1] = [-128, 127]$
SMALLINT	小さな整数	$[-2^{15}, 2^{15} - 1] = [-32768, 32767]$
MEDIUMINT	中くらいの整数	$[-2^{23}, 2^{23} - 1] = [-8388608, 8388607]$
BIGINT	大きい整数	$[-2^{63}, 2^{63} - 1] = [-9223372036854775808, 9223372036854775807]$
FLOAT	単精度浮動小数点	$[-2^{128}, -2^{-149}(2^{23} - 1)] = [-3.402823669 * 10^{38}, -1.175494211 * 10^{-38}]$ (負の範囲)
DOUBLE	倍精度浮動小数点	$[-2^{1024}, 2^{-1074}(2^{52} - 1)] = [-1.797693135 * 10^{308}, -2.225073859 * 10^{-308}]$ (負の範囲)

文字型: 文字型としては以下のデータ型が利用できる:

データ型	意味	対応している範囲
CHAR	固定長の文字列	255(= $2^8 - 1$) 文字まで
VARCHAR	可変長の文字列	255(= $2^8 - 1$) 文字まで
TEXT	長い文字列	65535(= $2^{16} - 1$) 文字まで
LONGTEXT	とても長い文字列	4294967295(= $2^{32} - 1$) 文字まで

⁷⁾テーブルはリレーション (relation) と呼ばれることがある。また、カラムは属性 (attribute)、フィールドはタプル (tuple) ともいわれる。

ここで、CHAR と VARCHAR には最大となる桁数を () に指定することができる。たとえば、VARCHAR(100) は最大 100 文字までの文字を格納することができる。なお、CHAR(100) とすれば、文字を格納するときに指定した長さになるようにスペースが埋め込まれるが、VARCHAR(100) は埋め込まれない。なお、取り出されるときにはともにスペースは削除される。また、MySQL バージョン 4.1 以降では桁数の単位は「文字」である。たとえば、CHAR(10) のとき、日本語でも半角英数文字でも「10 文字」まで格納できる。

注意 B.6.1 (5C コード問題)。データベースに格納される文字列の漢字コードとして Shift_JIS を利用する場合、円マーク (¥) の文字コードは '5C' に割り当てられている。一方、MySQL では ¥ はエスケープ処理を行う記号 (エスケープシーケンスと呼ばれる。) であるため、たとえば「暴」(文字コード '965C') という文字をモニタに表示する場合、デフォルトの文字コードが sjis に設定されていない場合にはエラーとなる。これは、「暴」の文字コード '965C' の後 2 桁 '5C' を MySQL モニタが '¥' と解釈してしまったことによる。このような類のトラブルは、一般に、「5C コード問題」と呼ばれる。

日付・時刻型: 日付型としては以下のデータ型が利用できる:

データ型	意味	対応している範囲
DATETIME	日付と時刻	1000-01-01 00:00:00 ~ 9999-12-31 23:59:59
DATE	日付	1000-01-01 ~ 9999-12-31
YEAR	年	1901 ~ 2155(4 桁のとき) 1970 ~ 2069(2 桁のとき)
TIME	時刻	-838:59:59 ~ 838:59:59

テーブルを作成するためには CREATE TABLE コマンドを使う。

テーブルの作成

```
CREATE TABLE テーブル名 (カラム名 1 データ型 1, カラム名 2 データ型 2, ...);
```

注意 B.6.2 (文字セットを指定したテーブルの作成)。MySQL でテーブルに文字を入れたときに文字化けを防止する方法として、CREATE TABLES の末尾に CHARSET=sjis のように文字コードの指定をオプションとして与えることができる。

文字コードを指定したテーブルの作成

```
CREATE TABLE テーブル名 (カラム名 1 データ型 1, ...) CHARSET=sjis;
```

データベースに存在するすべてのテーブルの表示には SHOW TABLES コマンドを利用する。

すべてのテーブルの表示

```
SHOW TABLES;
```

実行例として、データベース mysql を指定し、それに含まれるすべてのテーブルを表示させることを以下に与える:

データベース mysql を指定し、すべてのテーブルを表示する

```
mysql> USE mysql
Database changed
mysql> SHOW TABLES;
+-----+
| Tables_in_mysql |
+-----+
| columns_priv    |
| db              |
| func            |
| help_category  |
| help_keyword    |
| help_relation   |
| help_topic      |
| host            |
| proc            |
| procs_priv      |
| tables_priv     |
| time_zone       |
| time_zone_leap_second |
| time_zone_name  |
| time_zone_transition |
| time_zone_transition_type |
| user            |
+-----+
17 rows in set (0.00 sec)
mysql>
```

テーブルのカラム構造の確認は、DESC コマンドで行う⁸⁾。

テーブル構造の確認

DESC テーブル名;

実行例として、データベース mysql の func テーブルの構造を表示させることを以下に与える:

データベース mysql の func テーブルの構造を表示

```
mysql> DESC func;
+-----+-----+-----+-----+-----+
| Field | Type                               | Null | Key | Default | Extra |
+-----+-----+-----+-----+-----+
| name  | char(64)                           | NO   | PRI |          |       |
| ret   | tinyint(1)                          | NO   |     | 0        |       |
| dl    | char(128)                            | NO   |     |          |       |
| type  | enum('function','aggregate')        | NO   |     | NULL     |       |
+-----+-----+-----+-----+-----+
4 rows in set (0.05 sec)
mysql>
```

なお、テーブルのカラム構造の変更、たとえば、データ型の変更やカラムの追加、カラム位置の変更、カラムの削除等を行うには ALTER コマンドを利用する。

注意 B.6.3 (SHOW コマンドに関する注意). MySQL では、データベース名やテーブル名、テーブルの構造、文字コードの設定などを SHOW コマンドで行うことが可能であるけれども、このコマンドは他の RDBMS の SQL には存在しないコマンドであることに注意が必要である。

⁸⁾DESCRIBE (; 記述する) でも可能。

テーブルの削除に関しては DROP コマンドを利用する。

テーブルの削除

```
DROP TABLE テーブル名;
```

指定するテーブルが存在する場合にのみそのテーブルを削除したい場合には、以下のように IF EXISTS オプションを与えて指定する:

条件付きテーブルの削除

```
DROP TABLE IF EXISTS テーブル名;
```

このような DROP コマンドの使用法は、既存のテーブルをバージョンアップする際などに利用されることに注意しよう。

B.7 データの抽出

テーブルに納められた (カラムの) データを抽出するためには SELECT コマンドを利用する⁹⁾。SELECT は SQL 文の中でももっとも使用頻度の高いコマンドの内の一つである。もっとも基本的な利用は以下のようなものである。

SELECT コマンド

```
SELECT カラム名 1, カラム名 2, ... FROM テーブル名;
```

ここで、SELECT の次に与える引数はデータベースに用意されているテーブルにおける抽出対象となる「カラム名」であり、複数のものを与えることが可能である。なお、すべてのカラムを抽出対象とする場合はアスタリスク (*) を指定する。また、FROM 以降に抽出対象となる「テーブル名」を与える。

SELECT コマンドには様々な引数のオプションが用意されており、以下のようなものが利用できる。

SELECT コマンド (オプション WHERE, ORDERD BY)

```
SELECT カラム名 1, カラム名 2, ...
      FROM テーブル名
      WHERE 条件
      ORDER BY カラム名 1, カラム名 2, ...;
```

ここで、オプションとして WHERE 以下には抽出する際の「条件」を与え、ORDER BY に続いて抽出の順序の並べ替えに利用する「カラム名」(複数可)を与える¹⁰⁾。

これらのオプション以外に利用頻度の高いものとして JOIN がある。この引数は複数のテーブルを何らかのキー (カラム名) で関連させ、「結合」させるためのもので以下のように利用する。

⁹⁾一般に、SQL を使ってデータベースに問い合わせることを SQL 問合せ (SQL query) という。

¹⁰⁾一般に、RDBMS 毎に SQL の実装は異なる可能性があることに注意しよう。MySQL に実装されている SQL に関する詳細に関しては、たとえば、デュボワ (2003)、西沢 (2007) を参照されたい。

SELECT コマンド (オプション JOIN)

```
SELECT カラム名 1, カラム名 2, ...
      FROM テーブル 1
JOIN 結合するテーブル 2
      ON テーブル 1 のカラム名=テーブル 2 のカラム名;
```

ここで、JOIN 以下に結合するテーブルを指定し、ON 以下に 2 つのテーブルを結びつけるキーとなるカラムの条件を与える。なお、SELECT コマンドの具体的な使用例については 3 章を参照されたい。

B.8 MySQL と外部ファイルとの連携

MySQL にファイルからデータを入力 (インポート) したり、逆に、抽出したデータをファイルへ出力 (エクスポート) したりする方法について述べる。

まず、データをファイルから MySQL へインポートするためには LOAD DATA INFILE コマンドを利用する。

データのインポート

```
LOAD DATA INFILE 'ファイル名' INTO TABLE テーブル名 オプション;
```

次に、抽出したデータを (テキスト) ファイルへエクスポートするためには SELECT コマンドに INTO OUTFILE オプションを指定する。

データのエクスポート

```
SELECT カラム名 1, カラム名 2, ... INTO OUTFILE 'ファイル名' オプション FROM テーブル名;
```

インポートとエクスポートに関するコマンドのオプションとして、データ間の「区切り文字」や「改行文字」、読み込む際に無視する「行数」を指定することができ、以下のように記述する。

データのインポートとエクスポートに関するオプション

```
FIELDS TERMINATED BY 区切り文字
LINES TERMINATED BY 改行文字
IGNORE 行数 LINES
```

なお、各オプションのデフォルトは、「区切り文字」はタブ ('`\t`'),'改行文字」はキャリッジリターン ('`\n`'), 無視する「行数」は 0 である。

さらに、SQL のスクリプト (命令文) が書かれたテキストファイル (スクリプトファイル) を用意しておき、MySQL モニタから一括して読み込んで実行させるためには SOURCE コマンドを利用する。

スクリプトファイルからの実行

```
SOURCE ファイル名;
```

付録C サーバ仕様

C.1 MacPro

マシン名: aule

CPU: Intel Xeon E5450 3.2GHz 12MB FSB1333 (Quad Cores) × 2

Memory: 16GB

HDD: Hitachi HDS721010KLA330 1TB SATA × 2 (RAID 1)

OS: MacOS X Server 10.5 (Leopard)



C.2 Qualest SRXIT6-3000-120

マシン名: dori

CPU: Intel Xeon E5450 3.0GHz 12MB FSB1333 (Quad Cores) × 2

Memory: 8GB

HDD: Seagate ST3300655SS 300GB SAS 15000rpm 16MB × 4 (RAID 1)

OS: Windows Vista Ultimate (64 bit version)



C.3 Qualest SRXIT6-3000-120

マシン名: thorin

CPU: Intel Xeon E5450 3.0GHz 12MB FSB1333 (Quad Cores) × 2

Memory: 8GB

HDD: Seagate ST3300655SS 300GB SAS 15000rpm 16MB × 4 (RAID 1)

OS: Ubuntu 8.04 LTS



付録D LAMP 環境の構築

現在、データベース環境の構築は、Linux 上で Web サーバ Apache とリレーショナル・データベース・マネジメント・システム (RDBMS) である MySQL を導入し、PHP¹⁾ でそれらを連携しながら運用することが標準になっている。(これらを略して、LAMP²⁾ とよぶ。これらのソフトウェアの関係のイメージに関しては下図を参照.)

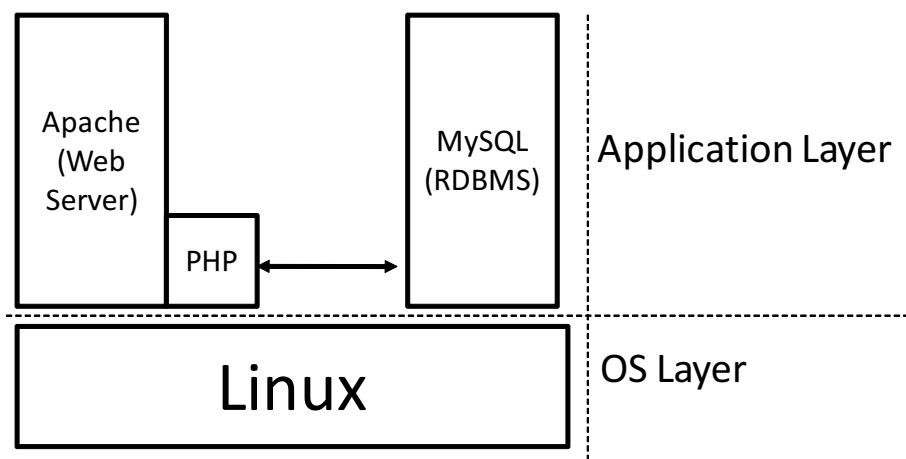

ここでは LAMP 環境を、Mac OS X Server (10.5), Linux (Ubuntu 8.04), Windows (Vista) といった OS 上に構築することを考える。

D.1 Mac OS X Server 上での LAMP 環境の構築

Mac OS X Server (10.5) に LAMP 環境を構築する際に新たにソフトウェアをインストールする必要はなく、以下の手順に沿って行えばよい。

(手順 1) デスクトップ上の [サーバー管理] アイコンをクリック

¹⁾ 正式名称は PHP: Hypertext Preprocessor であり、これを再帰的に略したものである。オープンソースの汎用スクリプト言語であり、HTML (HyperText Markup Language) に埋め込むことが可能である。なお、PHP という略語そのものは Personal Home Page Tools に由来する。詳細は、PHP マニュアル (<http://www.php.net/manual/ja/index.php>) を参照されたい。

²⁾ Windows や Mac OS X では、正確には WAMP, MAMP となるが、ここでは LAMP という用語を統一的に使う。



(手順2) 起動させたいプロトコル (ここでは, MySQL, Web 等) にチェックマークを入れ, [保存] ボタンを押す.

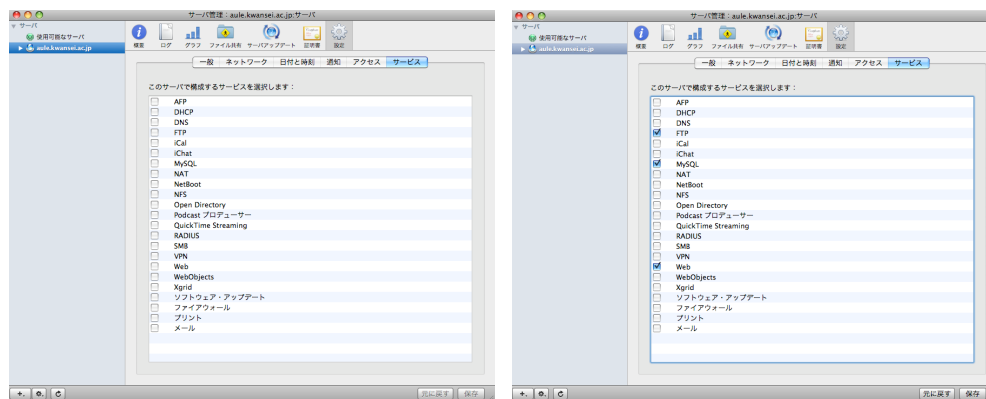

(手順3) MySQL の設定に関しては, [サーバー管理] の MySQL を選択し, [MySQL の開始] ボタンをおす.

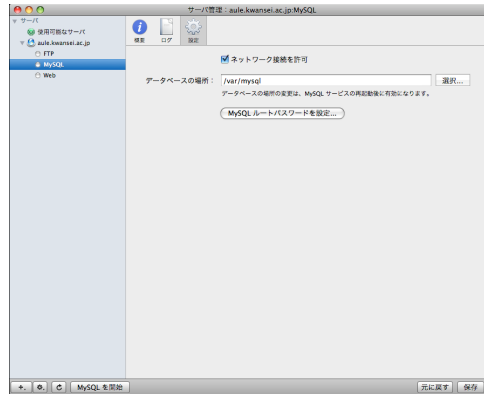

設定の際に、MySQL における root (管理者ユーザ) のパスワードを聞かれるので設定する必要があることに注意しよう。

なお、インストールが正常に完了したかどうかはターミナルから MySQL モニタを起動して以下のように表示されればよい。

```
$ mysql -u root -p
Enter password:*****
Welcome to the MySQL monitor.  Commands end with ; or \g.
Your MySQL connection id is 1
Server version: 5.0.67-log Source distribution
Type 'help;' or '\h' for help. Type '\c' to clear the buffer.
mysql>
```

(手順 4) Web サーバの設定に関しては、[サーバ管理] で項目 [Web] を選択し、[Web の開始] ボタンをおす。

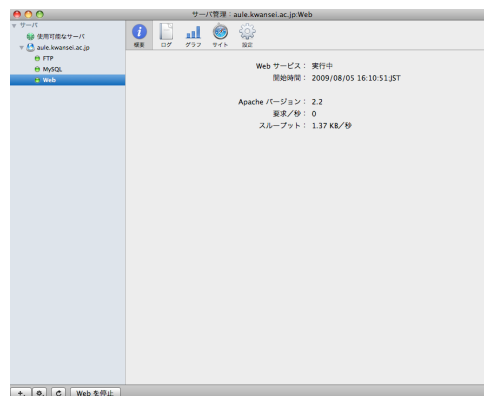

なお、Web サービスが行われているかどうかは、適当な Web ブラウザでサーバにアクセスし確認する。具体的には、aule.kwansei.ac.jp をサーバのマシン名とすると、URL として `http://aule.kwansei.ac.jp/` を指定し、以下のように表示されればよい³⁾。

³⁾サーバ上で確認をする場合は、URL として `http://localhost/` を指定してもよい。

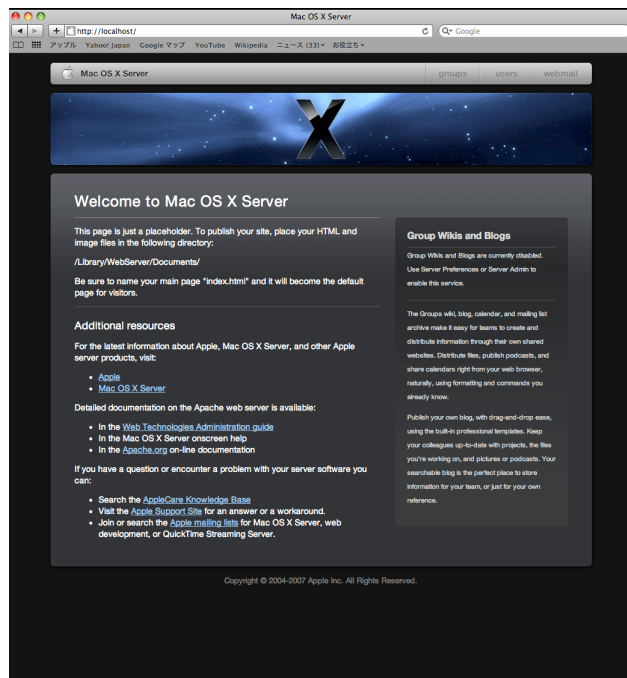

Web (HTTP) ドキュメントのルートは、`/Library/WebServer/Documents/` であることに注意しよう。

(手順 5) PHP の設定と動作確認

- i) Web サーバ (Apache) の設定ファイル `/etc/apache2/httpd.conf`⁴⁾ において、デフォルトでは PHP 関連の設定が # によってコメントアウトされているので、適当なエディタ⁵⁾ を用いて削除し、設定を有効にする。(以下も参照せよ。)

```
#LoadModule php5_module libexec/apache2/libphp5.so
->(修正)
LoadModule php5_module libexec/apache2/libphp5.so
```

- ii) 以下の内容のファイル `testphp.php` をドキュメントルート `/Library/WebServer/Documents` に作成する。

```
#ファイル testphp.php
#=====
<?php phpinfo(); ?>
#=====
```

⁴⁾ Apache のサービスは、実質的には、Hyper Text Transfer Protocol (HTTP) のデーモン (daemon) プログラムによって行われているため、`httpd` という略語が利用され、このことからその設定 (configuration) ファイル名が `httpd.conf` となっている。

⁵⁾ vi エディタ (vi コマンドで起動) を使って修正することをすすめる。なお、その際 `sudo` コマンドを併用しなければいけないことに注意しよう。

- iii) Web ブラウザでドキュメントルートにある `testphp.php` を閲覧し, PHP の各種状態を表示した以下のような図のページが表示されれば, 正常にインストールされていることがわかる。

PHP Version 5.2.8	
System	Darwin aule.kwansei.ac.jp 9.8.0 Darwin Kernel Version 9.8.0: Wed Jul 15 16:55:01 PDT 2009; root:xnu-1228.15.4~1/RELEASE_ARM_T3020
Build Date	Feb 5 2009 21:17:28
Configure Command	'/SourceCache/apache_mod_php/apache_mod_php-44.2/php/configure' '--prefix=/usr' '--mandir=/usr/share/man' '--infodir=/usr/share/info' '--disable-dependency-tracking' '--with-apxs2=/usr/bin/apxs' '--with-ldap=/usr' '--with-kerberos=/usr' '--enable-openssl' '--with-zlib-dir=/usr' '--enable-trans-sid' '--with-xml' '--enable-xmlrpc' '--enable-ftp' '--enable-mbstring' '--enable-mbregex' '--enable-dbx' '--enable-sockets' '--with-iodbc=/usr' '--with-curl=/usr' '--with-config-file-path=/etc' '--sysconfdir=/private/etc' '--with-mysql-sock=/var/mysql' '--with-mysql=/usr/lib/mysql' '--with-mysqli=/usr' '--with-openssl' '--with-xmlrpc' '--without-pear'
Server API	Apache 2.0 Handler
Virtual Directory Support	disabled
Configuration File (php.ini) Path	/etc
Loaded Configuration File	(none)
Scan this dir for additional ini files	(none)
additional ini files parsed	(none)
PHP API	20041225
PHP Extension	20060613
Zend Extension	220060519
Debug Build	no
Thread	disabled

D.2 Linux 上での LAMP 環境の構築

Linux として, ここでは Ubuntu 8.04 を取り上げ, LAMP 環境の構築について述べる. 以下の手順に沿って行えばよい.

(手順 1) Apache と PHP のインストール

ターミナルを起動し, 以下のスクリプトを実行する.

```
$ sudo apt-get install apache2
$ sudo apt-get install php5 libapache2-mod-php5
#PHP を認識させるために Apache を再起動
$ sudo /etc/init.d/apache2 restart
```

Apache (Web サーバ) のドキュメントのルートは, `/var/www` であり, その管理者権限を持つユーザは `www-data` であることに注意しよう. なお, ユーザ `www-data` に変更するためには, 以下のように入力する.

```
$ sudo su www-data
[sudo] password for masa: ***** # password を入力
$ # 変更できた.
```

ここで, `$` は, Ubuntu のコマンドプロンプトであり, `masa` はユーザ名, `#` 以下はコメント行であることを注意しよう.

(手順 2) PHP の動作確認

- i) 以下の内容のファイル testphp.php をドキュメントルート /var/www に作成する。

```
#ファイル testphp.php
#=====
<?php phpinfo(); ?>
#=====
```

- ii) Web ブラウザでドキュメントルートにある testphp.php を閲覧し、PHP の各種状態を表示した以下のような図のページが表示されれば、正常にインストールされていることがわかる。

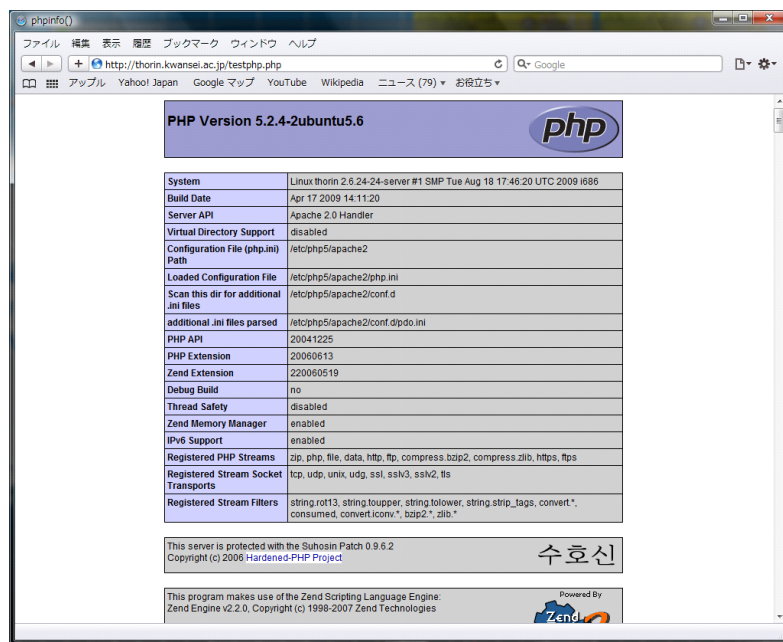

(手順 3) MySQL のインストール

ターミナルから、以下のスクリプトを実行する。

```
$ sudo apt-get install mysql-server
```

インストールの途中でパスワードの設定を促されるので指示に従って入力する必要がある。

以上でインストールが完了する。インストールが正常に完了したかどうかはターミナルから MySQL モニタを起動して以下のように表示されればよい。

```

$ mysql -u root -p
Enter password: *****
Welcome to the MySQL monitor.  Commands end with ; or \g.
Your MySQL connection id is 35
Server version: 5.0.51a-3ubuntu5.4 (Ubuntu)
Type 'help;' or '\h' for help. Type '\c' to clear the buffer.
mysql>

```

注意 D.2.1 (ネットワーク経由でのデータベースへのアクセス). ローカルホスト以外のマシンからネットワーク経由でデータベースへのアクセスを許可する場合には, MySQL の環境設定ファイル `/etc/mysql/my.conf` を適当なエディタで以下のように修正した後, ターミナルで `/etc/rc2.d/S19mysql` を `restart` オプションをつけて実行し, MySQL を再起動させる必要があることに注意しよう.

`/etc/mysql/my.conf` の修正

```

bind-address          = 127.0.0.1
->(修正)
# bind-address        = 127.0.0.1

```

MySQL の再起動

```

$ sudo /etc/rc2.d/S19mysql restart
[sudo] password for masa: *****
* Stopping MySQL database server mysqld          [ OK ]
* Starting MySQL database server mysqld         [ OK ]
* Checking for corrupt, not cleanly closed and upgrade needing tables.
$

```

D.3 Windows 上での LAMP 環境の構築

Windows として, ここでは Windows Vista を取り上げ, その上で LAMP 環境を構築する方法について述べる. Windows 上に LAMP 環境を構築するフリーソフトウェアとしては, いくつか存在する⁶⁾ けれども, ここでは VertrigoServ⁷⁾ を取り上げる. これは, Apache, PHP, MySQL, SQLite, SQLiteManager, PhpMyAdmin, Zend Optimizer といった一連のソフトウェアを一括インストールすることによって Windows 上に LAMP 環境を構築するソフトウェアである. 実際のインストールは以下の手順に沿って行う.

(手順 1) Vertrigo Project のページから, setup ファイルをダウンロードし, 管理者権限で実行する.

(手順 2) インストーラーが起動し, インストール用の言語をきかれるので, [Japanese] を選択する.

⁶⁾このほかにも XAMPP 等がある.

⁷⁾Vertrigo Project Page <http://vertrigo.sourceforge.net/>

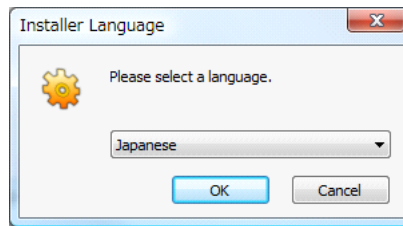

(手順 3) ダイアログ [セットアップウィザード] が起動するので、[次へ] を選択する。



(手順 4) ライセンスの同意に関するダイアログが表示されるので [同意する] を選択する。



(手順 5) インストールするコンポーネントを選択するためのダイアログが表示されるので [次へ](デフォルト) を選択する。

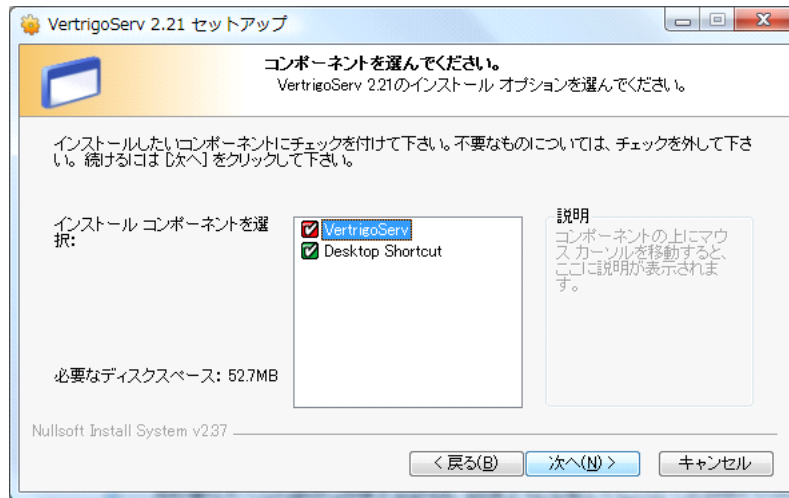

(手順 6) インストール先のフォルダをきかれるので、デフォルトではなく C:\¥VertrigoServ に変更する⁸⁾。

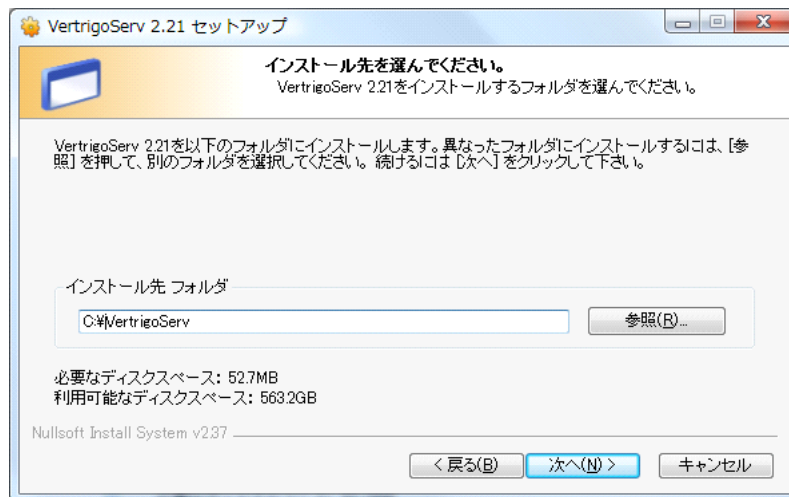

(手順 7) [スタートメニューフォルダ] の選択をきかれるので、[インストール] (デフォルト) を選択する。

⁸⁾ デフォルトのインストール先は、C:\¥Program Files¥VertrigoServ であるけれども、空白 (半角) を含むフォルダ名はトラブルの原因となるため、このような修正を行った。

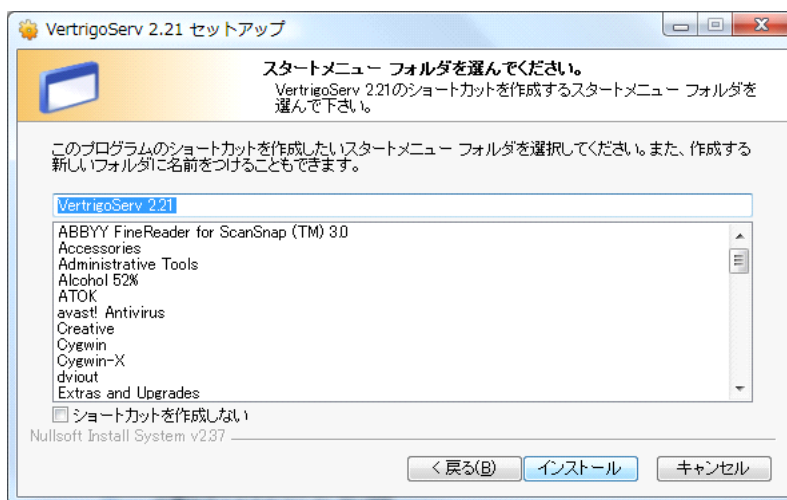

(手順 8) インストールが開始される。

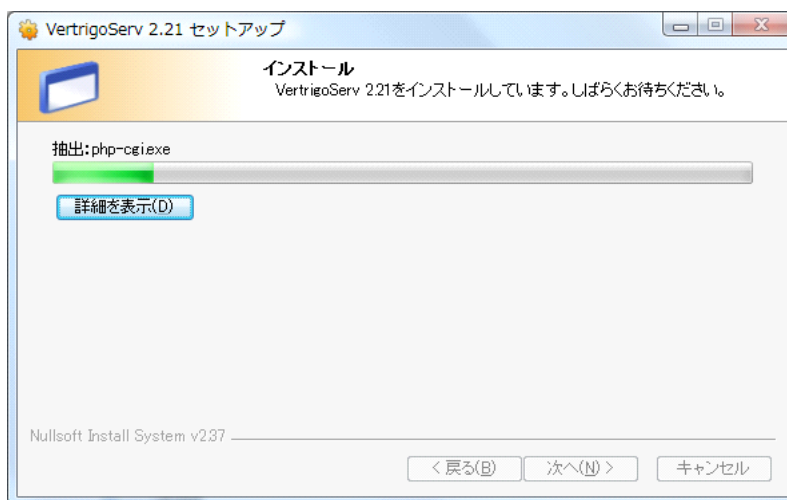

(手順 9) (問題がなければ) 完了する。



(手順 10) VertrigoServ のアイコンが [VertrigoServ] グループに登録される。

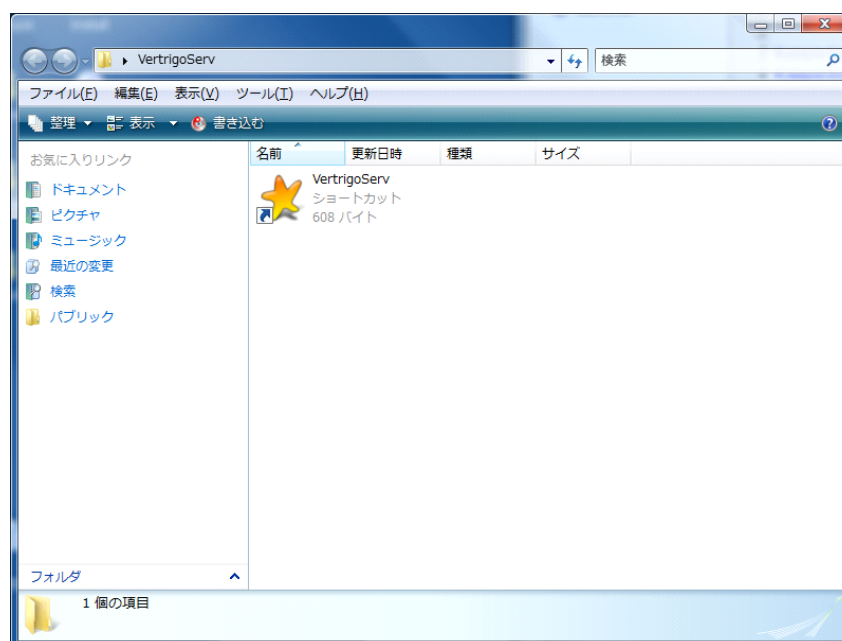

(手順 11) VertrigoServ のアイコンをダブルクリックすることによって、VertrigoServ の起動を示すウィンドウが表示されるので、[Hide this window and start server] ボタンをクリックすることによって、VertrigoServ の起動を示すアイコンがタスクトレイに表示される。



タスクトレイに常駐している VertrigoServ のアイコンにカーソルを合わせて、マウスの右ボタンをクリックすることによって VertrigoServ のメニューが表示される。

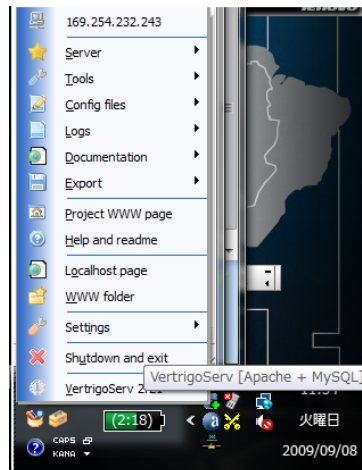

このメニューから、MySQL モニタの起動や、各種のプロトコルの設定や再起動等の操作を行うことができることに注意しよう。

なお、VertrigoServ が正常にインストールされたかどうかを確認する方法は、インストールしたマシン上で Web ブラウザを起動し、<http://localhost/> にアクセス後、以下のように表示されればよい。

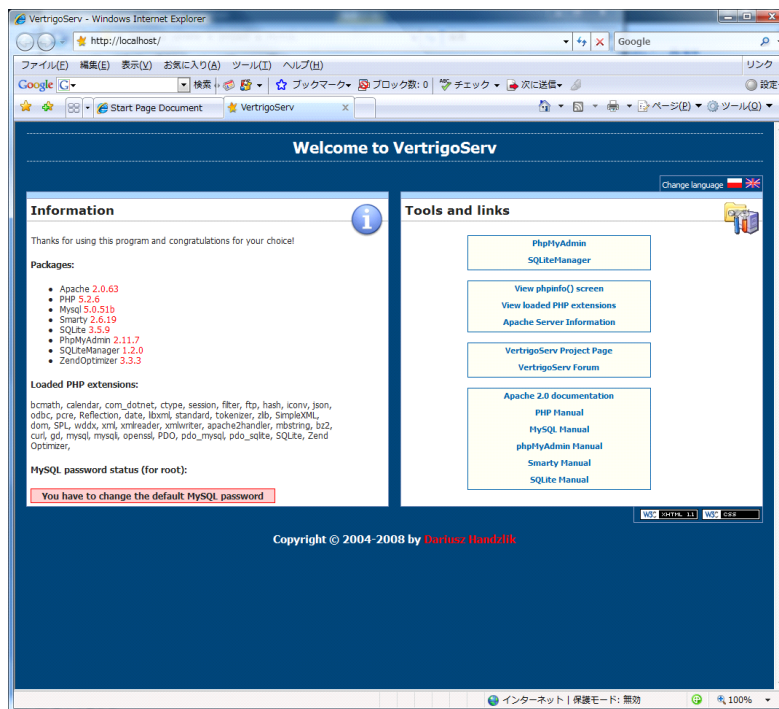

(手順 12) 文字コードの変更

MySQL に利用される文字コードとして cp932 を利用したい場合には、以下のような手順で設定を行う。

- i) VertrigoServ のメニューにおいて [Config Files] から [my.ini] を選択する。
- ii) 適当なエディタ (デフォルトは「メモ帳」) が起動し、MySQL の設定ファイル my.ini が編集可能となるので、以下の 2 行を追記する。

```
[mysqld]
basedir=C:\VertrigoServ\Mysql\
datadir=C:\VertrigoServ\Mysql\data\
port = 3306
key_buffer = 16M
max_allowed_packet = 1M
table_cache = 32
sort_buffer_size = 512K
net_buffer_length = 8K
read_buffer_size = 256K
read_rnd_buffer_size = 512K
myisam_sort_buffer_size = 8M

character-set-server = cp932 # 追記
skip-character-set-client-handshake # 追記
:
: (省略)
:
```

- iii) VertrigoServ のメニューにおいて [Server] から [restart] を選択し、VertrigoServ を再起動する。

- iv) VertrigoServ のメニューにおいて [Tools] から [MySQL Console(for root)] を選択することによって MySQL モニタを起動する。

```
Enter password: *****
Welcome to the MySQL monitor.  Commands end with ; or \g.
Your MySQL connection id is 1
Server version: 5.0.51b-community MySQL Community Edition (GPL)
Type 'help;' or '\h' for help. Type '\c' to clear the buffer.
mysql>
```

- v) MySQL モニタにおいて STATUS コマンドを実行し, charset の箇所が cp932 になっていることを確認する。

```
mysql> STATUS
-----
C:\VertrigoServ\mysql\bin\mysql.exe  Ver 14.12 Distrib 5.0.51b, for Win32 (ia32)

Connection id:          1
Current database:
Current user:           root@localhost
SSL:                   Not in use
Using delimiter:       ;
Server version:         5.0.51b-community MySQL Community Edition (GPL)
Protocol version:      10
Connection:            localhost via TCP/IP
Server charset:        cp932
Db charset:            cp932
Client charset:        cp932
Conn. charset:         cp932
TCP port:              3306
Uptime:                7 hours 45 min 30 sec

Threads: 1  Questions: 7  Slow queries: 0  Opens: 12
Flush tables: 1  Open tables: 0  Queries per second avg: 0.000
-----
```

D.4 TIPS

ここでは、LAMP 運用上で留意すべき点を与える。

- Windows 環境で VertrigoServ を利用している場合に、文字コードを Shift_JIS で運用している場合にカタカナの「ソ」などの直後に円マーク ¥ が挿入されるなどの問題が起こる場合がある。これは、いわゆる「5C コード問題」とよばれるものであり⁹⁾、環境設定ファイルなどでは対処できないことがある。このような問題がある場合には、MySQL モニタの起動の際に以下のようなオプション `--default-character-set` に `sjis` を指定することによって問題を回避することができる場合がある。

⁹⁾カタカナ「ソ」の S-JIS 文字コード (16 進コード) は 835C である。一方、5C は S-JIS では円マーク ¥ に割り当てられているため、ソースコードや文字データの処理において S-JIS を想定していないプログラミング環境ではエスケープシーケンスと認識されることから問題が起こる場合がある。

```
mysql -u root -p***** --default-character-set=sjis
```

2. Web ベースの抽出環境下で以下のようなエラーメッセージが出力され, 抽出が失敗する場合がある:

```
Fatal error: Maximum execution time of 30 seconds exceeded in xxx
```

このときは, PHP の設定ファイル `php.ini` における `max_execution_time` を適切な値に設定する必要がある。(初期設定は 30sec である.)

付録E ODBC環境の設定

オープン・データベース・コネクティビティ (Open Database Connectivity; ODBC) とは、一般のアプリケーションからデータベースにネットワークを経由してアクセスするための標準的なインターフェース規格である。開発当初のプラットフォームは Windows であったが、現在では Linux や Mac OS X 等を含む UNIX 系 OS にも実装され一般的に利用されている。ODBC はクライアント・サーバーシステムであり、Windows と一般の UNIX サーバー上の DBMS に相互接続を可能とする。Windows 上の ODBC 環境はデフォルトでインストールされているが¹⁾、UNIX/Linux 上では ODBC ドライバマネージャが必要である²⁾。なお、FreeODBC プロジェクト³⁾ から ODBC に関する情報が提供されている。

一般に ODBC の環境設定は以下の手順で行われることに注意しよう。

ODBC 環境設定の共通手順

- (手順 1) ODBC ドライバのインストール
- (手順 2) DSN (Data Source Name) の設定

ここでは、Mac OS X Server (10.5)、Linux (Ubuntu 8.04)、Windows Vista に MySQL がインストールされている場合に ODBC 環境を設定する方法について述べる。

E.1 Mac OS X Server 上での ODBC 環境の設定

- (手順 1) Mac OS X 用 ODBC ドライバのダウンロード

MySQL のサイト⁴⁾ からドライバソフトウェア⁵⁾ をダウンロードする。

- (手順 2) Mac OS X 用 ODBC ドライバのインストール

ドライバファイルをダブルクリックするとインストーラが起動するので [続ける] ボタンを順次押すことによってインストールを実行する。正常にインストールが完了するとその旨のメッセージがくる。

¹⁾最新のバージョンは <http://www.microsoft.com/data/odbc/> から入手可能である。

²⁾たとえば、unixODBC (<http://www.unixODBC.org/>) や iODBC (<http://www.iODBC.org/>) がある。

³⁾<http://www.jepstone.net/FreeODBC/>

⁴⁾<http://dev.mysql.com/downloads/connector/odbc/5.1.html>

⁵⁾2009年8月現在で最新バージョンは `mysql-connector-odbc-5.1.5-osx10.5-x86-32bit.dmg` である。

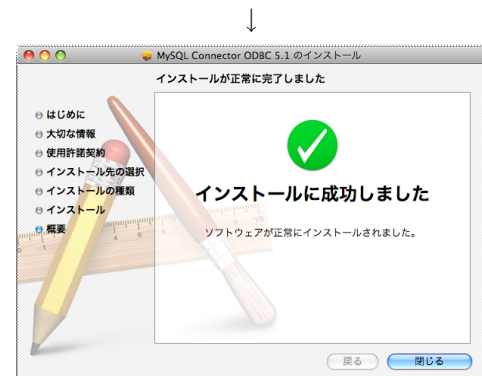
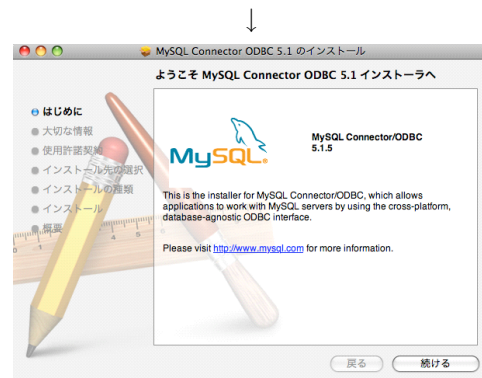
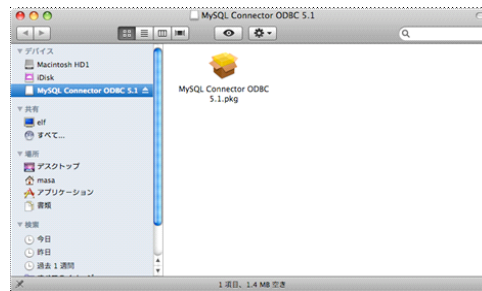

(手順 3) ODBC アドミニストレータの起動

[アプリケーション] から [ユーティリティ], [ODBC アドミニストレータ] を順次選択する。

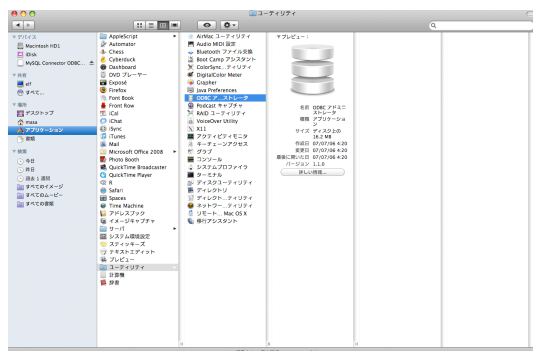

(手順 4) ドライバの選択

[システム DSN] で [追加...] を選択し, [ドライバを選択:] で MySQLODBC5.1 Driver を選択し, [OK] を選択する.



(手順 5) DSN 設定

日経 NEEDS 財務データにもとづいて構築された (連結決算) データベース hif sca052 にアクセスするための DSN を登録する. [システム DSN] の項目に以下のように入力する.

```
Data Source Name: MyNEEDS
Description: NEEDS Database by MySQL
Server: localhost
User: needs
Password: *****
Database: hif sca052
```

(下図も参照.)

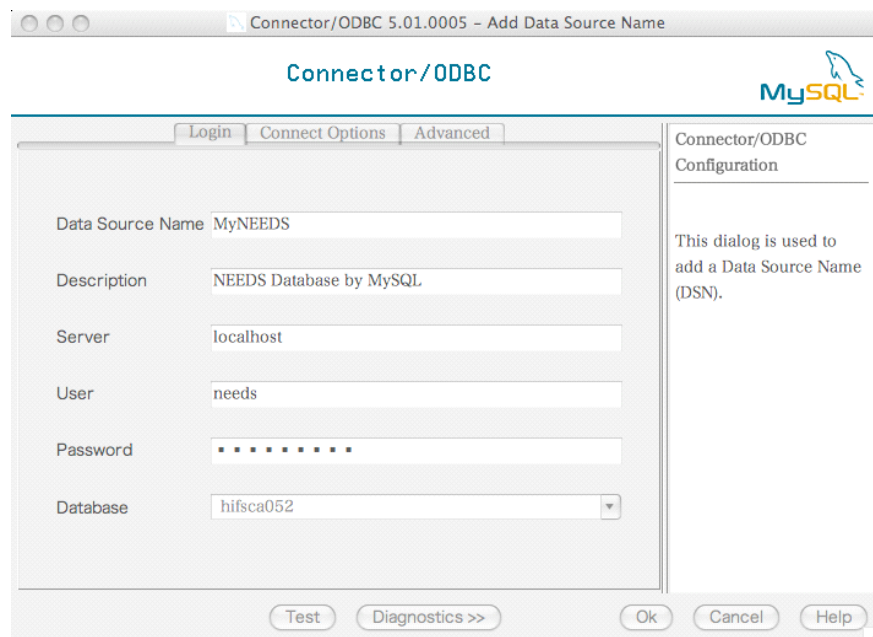

なお, [Connect Options] で [Socket] を /var/mysql/mysql.sock に変更することに注意しよう。

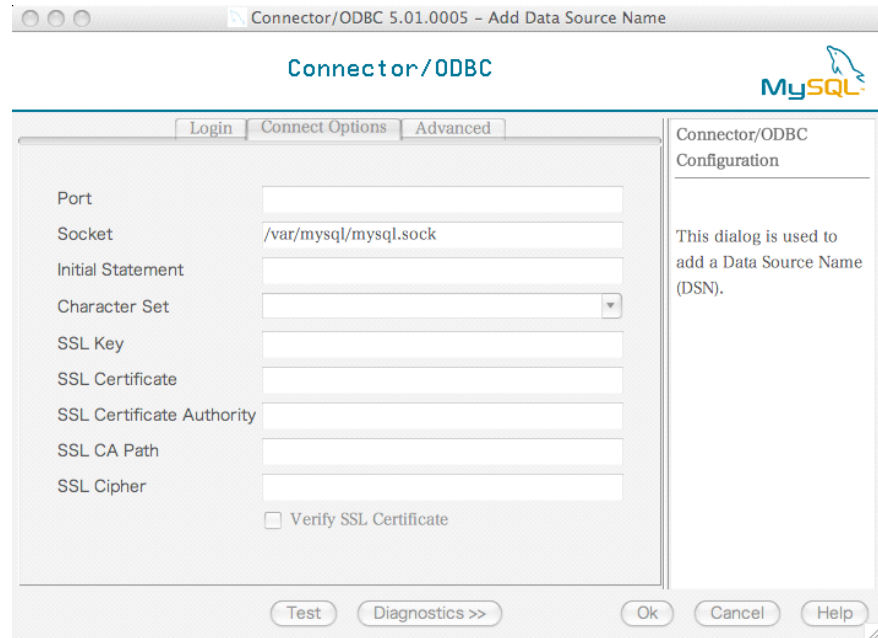

(手順 6) 設定の終了

[ODBC アドミニストレータ] で [適用] ボタンをおして設定を終了する。



E.2 Ubuntu 上での ODBC 環境の設定

(手順 1) ODBC ドライバのダウンロード & インストール

端末 (terminal) で以下のように入力することによって ODBC ドライバをダウンロード & インストールする.

```
$ sudo apt-get install unixodbc unixodbc-bin libmyodbc
```

(手順 2) ODBCData Source Administrator の起動

端末で以下のように入力することによって [ODBC Data Source Administrator] を起動する.

```
$ sudo ODBCConfig
```

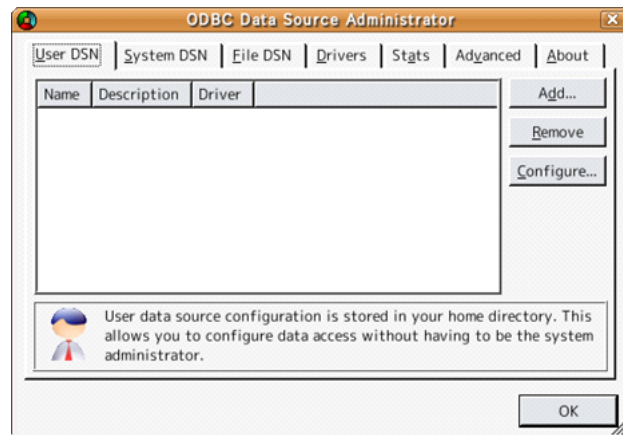

(手順 3) DSN 設定

以下の手順でデータベース hif sca052 にアクセスするための DSN を登録する.

まず, [ODBC Data Source Administrator] のダイアログで, [System DSN] のタブを選択し, [Add] をクリックする. すると, [Select a Driver...] というダイアログが開くので, [Add] を選択し, 以下の項目を入力し, チェックマークを選択する.

```
Name: MySQL  
Driver: /usr/lib/odbc/libmyodbc.so  
Setup: /usr/lib/odbc/libodbcmyS.so
```

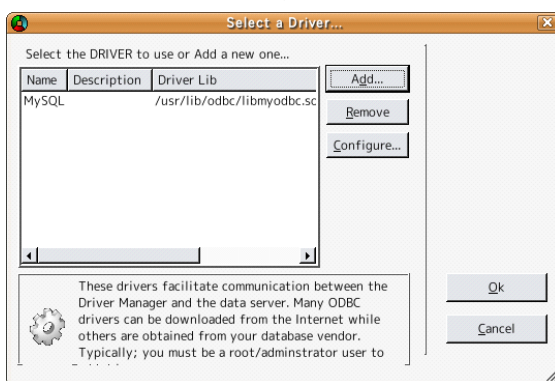

次に、登録したドライバを選択して、[OK] ボタンをクリックすると、[Data Source Properties] のダイアログが表示されるので、以下の項目を入力し、チェックマークを選択する。

```
Data Source Name: MyNEEDS
Description: NEEDS Database by MySQL
Driver: MySQL
Server: localhost
Database: hifscs052
Port: 3306
Socket: /var/run/mysqld/mysqld.sock
```

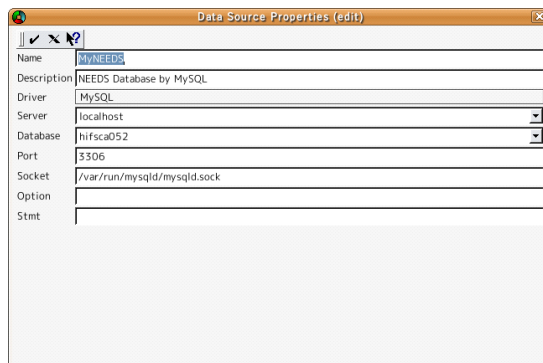

(手順 4) 設定の終了

[ODBC Data Source Administrator] で [OK] ボタンをクリックして設定を終了する。

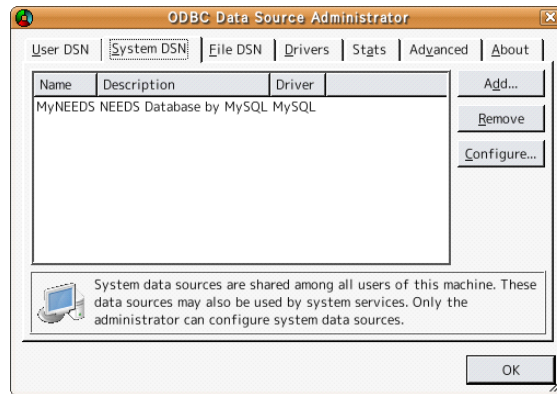

E.3 Windows Vista 上での ODBC 環境の設定

(手順 1) Windows 用 ODBC ドライバのダウンロード & インストール

MySQL のサイト⁶⁾ からドライバソフトウェア⁷⁾ のファイルをダウンロード後、ダブルクリックしてインストールする。なお、インストールは通常のソフトウェアと同様である。

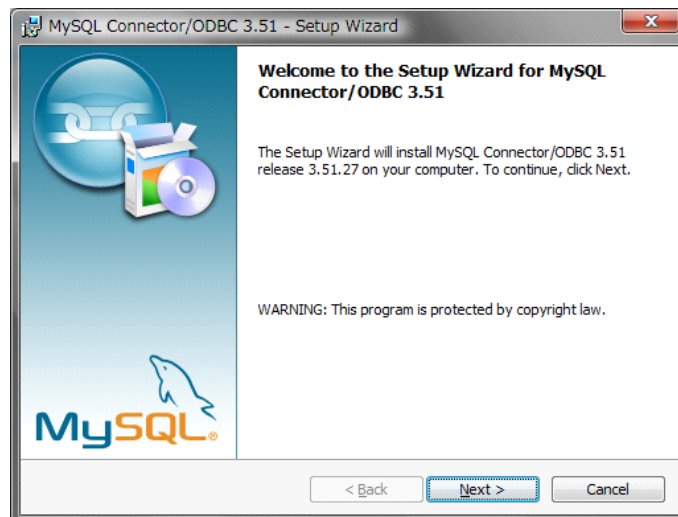

(手順 2) ODBC データソースアドミニストレータの起動

[コントロールパネル] から [ODBC データソース] アイコンをダブルクリック

⁶⁾ <http://dev.mysql.com/downloads/connector/odbc/3.51.html>

⁷⁾ 2009 年 9 月現在で最新バージョンは、mysql-connector-odbc-3.51.27-win32.msi である。

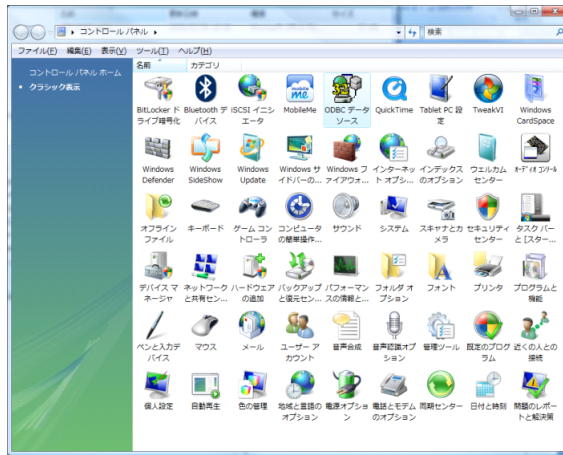

[ODBC データソースアドミニストレータ] ダイアログが開くので、[ドライバ] タブで [MySQL ODBC3.51 Driver] が表示されていることを確認

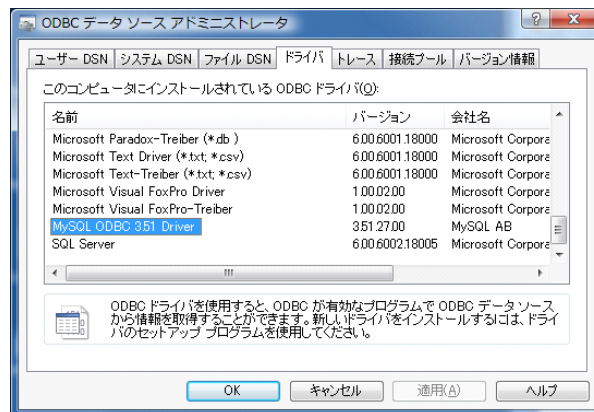

(手順 3) ドライバの選択

[システム DSN] タブで [追加] ボタンを押すと、[データソースの新規追加] ダイアログが開くので、[MySQL ODBC3.51 Driver] を選択し、[完了] ボタンを押す。

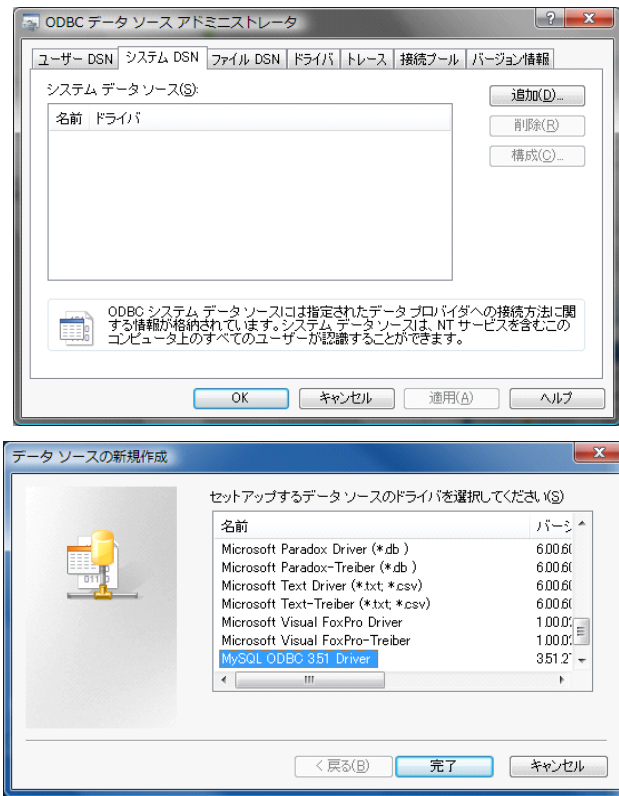

(手順 4) DSN 設定

データベース hifsc052 にアクセスするための DSN を登録する。[システム DSN] の項目に対し以下のように入力する。

```
Data Source Name: MyNEEDS
Description: NEEDS Database by MySQL
Server: localhost
User: needs
Password: *****
Database: hifsc052
```

(下図も参照.)

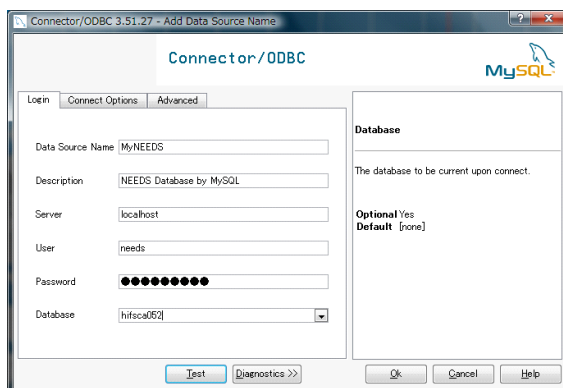

(手順 5) 設定の終了

[ODBC データソースアドミニストレータ] ダイアログを [OK] ボタンを押して閉じる。



付録F RにおけるRDBMS インターフェース パッケージ

RにはRODBCやRMySQL等のRDBMSとのインターフェースの役割を果たすいくつかのパッケージが用意されており、それぞれ異なった水準でデータベースとの通信を行う。ここでは、RODBCパッケージについて簡単な説明を与える。RとRDBMSとのインターフェースに関する詳細については、参考文献の[14]を参照されたい。

RODBCパッケージはODBCをサポートしているRDBMS¹⁾に対するRとのインターフェースを提供する。(図F.1参照。)RODBCの利点としては、ほとんどのデータベースシステムがODBCをサポートしていることから、利用上の汎用性が高いことがあげられる。このことは、データベースシステムは異なっても、RODBC(とODBC)がそれらの差異を吸収し、共通のRのコードでデータベースにアクセスすることが可能になることを意味する。RODBCは各種のプラットフォーム(Windows, UNIX系OS等)上で利用でき、RDBMSとしては、Windows上のMicrosoft SQL Server, Microsoft Access, MySQL, PostgreSQLやUNIX系OS上のMySQL, Oracle, PostgreSQL, SQLite等で動作が確認されている。



図 F.1: RODBC パッケージの役割

RODBCパッケージには、Rとデータベースとの接続等のための関数として表F.1のようなものが用意されている。

¹⁾ここではMySQLを想定している。

表 F.1: RODBC パッケージの主な関数群

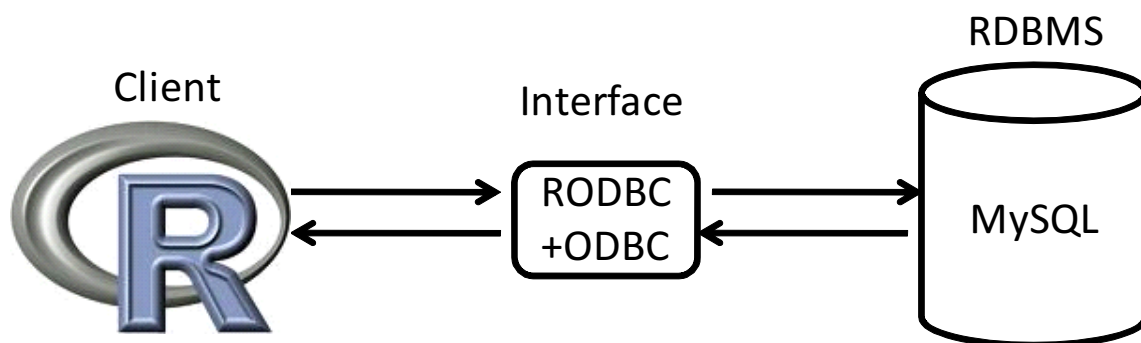
関数名	役割
odbcConnect	データベースと R の接続を開始
odbcConnectAccess	MS Access のファイルと R の接続を開始
odbcConnectExcel	MS Excel のファイルと R の接続を開始
odbcGetInfo	ODBC 接続に関するクライアント・サーバ間の詳細な情報の取得
odbcClose	データベースと R の接続を終了
sqlTables	接続中のデータベースのテーブルの情報の表示
sqlSave	R のデータフレームをデータベースにおけるテーブルにコピー
sqlFetch	データベースにおけるテーブルを R のデータフレームにコピー
sqlQuery	SQL 問合せをデータベースに送信し, R のデータフレームとして結果を取得
sqlCopy	問合せをデータベースに送り, 結果をデータベースのテーブルとして保存

付録G 日経 NEEDS 財務データ MT 版に関する解説

G.1 提供データ

本稿で利用したデータセットは、日経メディアマーケティング株式会社から提供されている 2008 年版の「日経 NEEDS 財務データ MT 版」である¹⁾。具体的には、以下のようなものである。

収録会社: 全国上場会社 (ヘラクレス, マザーズ含む, 外国部除く), ジャスダック上場会社, 非上場有価証券報告書提出会社

更新タイミング: 各項目を更新タイミングにより基本項目 (貸借対照表・損益計算書・キャッシュフロー計算書など), 付属項目 (各種明細表など) に分類されている。なお, それぞれの更新タイミングは下記の通りである:

表 G.1: 更新タイミング

項目	上場	店頭	有報 (単独)	有報 (連結)
基本項目	決算期 3ヶ月後	決算期 3ヶ月後	決算期 4ヶ月後	決算期 4ヶ月後
付属項目	決算期 4ヶ月後	決算期 4ヶ月後	決算期 4ヶ月後	決算期 4ヶ月後

提供ファイル: 「決算期データ」

表 G.2: 提供ファイル

収録会社	決算種別	ファイル名	更新頻度	収録開始期間
上場・店頭・有報会社	連結本決算	HIFSCA052	月次 (月初第一営業日)	1984 年 4 月期 ~
上場・店頭・有報会社	単独本決算	HIFSUA052	月次 (月初第一営業日)	1964 年 4 月期 ~

レコード長: 3040 バイト

G.2 データファイル

今回提供されたデータファイルは表 G.3 ようなものであり, gzip 形式で圧縮されている:

¹⁾ここで, MT は Magnetic Tape (磁気テープ) の略であり, 当初は磁気テープ媒体を使って配布されていたためにこのような名称になったものと思われる。なお, 現在は DVD によって配布されていることに注意しよう。

表 G.3: 日経 NEEDS データ MT 版ファイル一覧

ファイル名	決算種別	説明
HIFSCA052.1970.gz	連結本決算	1970 年代の企業に関するデータファイル (圧縮済)
HIFSCA052.1980.gz	連結本決算	1980 年代の企業に関するデータファイル (圧縮済)
HIFSCA052.1990.gz	連結本決算	1990 年代の企業に関するデータファイル (圧縮済)
HIFSCA052.2000.gz	連結本決算	2000 年代の企業に関するデータファイル (圧縮済)
HIFSUA052.1960.gz	単独本決算	1960 年代の企業に関するデータファイル (圧縮済)
HIFSUA052.1970.gz	単独本決算	1970 年代の企業に関するデータファイル (圧縮済)
HIFSUA052.1980.gz	単独本決算	1980 年代の企業に関するデータファイル (圧縮済)
HIFSUA052.1990.gz	単独本決算	1990 年代の企業に関するデータファイル (圧縮済)
HIFSUA052.2000.gz	単独本決算	2000 年代の企業に関するデータファイル (圧縮済)

このファイルを展開すると、以下のような形式のテキストファイルが得られる。なお、ここでは 2000 年代の企業に関するデータファイル HIFSCA052.2000.gz を展開後に得られるファイル HIFSCA052.2000_525.code 中で、2007 年度決算の「極洋」のデータ 7 行分を与えている。

```
FA0120080331100000011301.....1221120080300.....111109910.....2008112  
7235341100000000.....+0000000000001+0000000000001+0000000000001+0000000000001+000  
000000001+0000000000001+0000000000001+0000000000000+0000000000000+0000000000000  
+0000000000000+0000000000000+0000000000000+0000000000000+0000000000000+000000000  
0000+0000000000000+0000000000000+0000000000000+0000000000000+0000000000000+00000000  
0000012+0000000000001+00000000000002+00000000000002+00000000000014-999999999999-9  
999999999999+0000000000003-999999999999+0000000000003-999999999999-9999999999  
99+0000000000000-999999999999-999999999999+0000000000002-999999999999+0000000  
000002+0000000000002+0000020070401+0000020080331+0000020080514-999999999999+000  
0020080626-999999999999+0000020080801-999999999999-999999999999-999999999999  
-999999999999-999999999999-999999999999-999999999999-999999999999-999999999  
9999-999999999999-999999999999-999999999999-999999999999-999999999999-99999  
99999999-999999999999-999999999999-999999999999-999999999999-999999999999-9  
999999999999-999999999999-999999999999KUYO  
  極洋      キヨクヨウ  
-999999999999-999999999999-999999999999-999999999999-999  
9999999999-999999999999-999999999999-999999999999-999999999999-999999999999  
-999999999999-999999999999-999999999999-999999999999-999999999999-999999999  
9999-999999999999-999999999999-999999999999-999999999999-999999999999-99999  
99999999-999999999999-999999999999-999999999999-999999999999-999999999999-9  
999999999999-999999999999-999999999999-999999999999-999999999999-9999999999  
99-999999999999-999999999999-999999999999-999999999999-999999999999-999999  
999999-999999999999-999999999999-999999999999-999999999999-999999999999-999  
9999999999-999999999999-999999999999-999999999999-999999999999-999999999999  
9999-999999999999-999999999999-999999999999-999999999999-999999999999-99999  
9999-999999999999-999999999999-999999999999-999999999999-999999999999-99999  
9999999999-999999999999-999999999999-999999999999-999999999999-999999999999-9  
999999999999-999999999999-999999999999-999999999999-999999999999-9999999999  
99-999999999999-999999999999-999999999999-999999999999-999999999999-9999999  
999999-999999999999-999999999999-999999999999-999999999999-999999999999-999
```

-999999999999-999999999999-999999999999-999999999999-999999999999-99999999
9999-999999999999-999999999999-999999999999-999999999999-999999999999-99999999
99999999-999999999999-999999999999-999999999999-999999999999-999999999999-9
999999999999-999999999999-999999999999-999999999999-999999999999-999999999999
99-999999999999-999999999999-999999999999-999999999999-999999999999-99999999
999999-999999999999-999999999999-999999999999-999999999999-999999999999-999
9999999999-999999999999-999999999999-999999999999-999999999999-999999999999

FB0120080331100000011301UUUUU1221120080300UUUUUUUUUUUUUUUUUUUUUU111109910UUUUU2008112
723534110000000UUUUU+000000041050+000000018711+000000002886+0000000015825-999
9999999999-999999999999-999999999999-999999999999+000000020841-999999999999
-999999999999-999999999999-999999999999-999999999999-999999999999-999999999999
9999-999999999999-999999999999-999999999999+000000001569-999999999999-999999
99999999-999999999999+000000000455-999999999999-999999999999-999999999999-9
999999999999+0000000001114-000000000073+0000000016323+0000000008777+00000000065
49+0000000003276+0000000003106-999999999999-999999999999-999999999999+0000000
000167+0000000002212+0000000000014+0000000000497-999999999999-999999999999-999
9999999999+0000000000497+0000000007048+0000000004973-999999999999-999999999999
+0000000000178-999999999999-999999999999-999999999999-999999999999+000000000
1258-999999999999-999999999999+0000000000809-0000000000170-999999999999-999999
99999999-999999999999-999999999999-999999999999-999999999999+0000000057373+0
000000035105+0000000006144-999999999999-999999999999-999999999999-999999999999
99+0000000022120-999999999999+0000000000377-999999999999-999999999999-99999999
999999-999999999999-999999999999-999999999999-999999999999+0000000001112-999
9999999999-999999999999-999999999999-999999999999-999999999999-999999999999
-999999999999-999999999999+0000000000615+0000000000615-999999999999+000000000
4735+0000000004504-999999999999-999999999999-999999999999+0000000001359-999999
99999999-999999999999+0000000001234-999999999999+0000000001909+0000000001855-9
999999999999+0000000000054-999999999999-999999999999-999999999999-999999999999
99-999999999999-999999999999-999999999999-999999999999-999999999999-99999999
999999-999999999999+0000000039610+0000000000250-999999999999-999999999999+000
0000017512+0000000005664-999999999999-999999999999+0000000000749-999999999999
+0000000010981-999999999999-999999999999-999999999999-999999999999-9999999999
9999-999999999999-999999999999-999999999999+0000000000553-999999999999+00000
00000095-0000000000521+0000000057373-999999999999-999999999999-999999999999-9
999999999999-999999999999-999999999999-999999999999-999999999999-999999999999
99-999999999999-999999999999-999999999999-999999999999-999999999999-99999999
999999-999999999999-999999999999-999999999999-999999999999-999999999999-999
9999999999+0000000017762+0000000016874+0000000000638-0000000000010-999999999999
-999999999999-999999999999-999999999999-999999999999-999999999999-999999999999
9999-999999999999-999999999999-999999999999-999999999999-999999999999-999999
99999999-999999999999-999999999999-999999999999-999999999999-999999999999-9
999999999999-999999999999-999999999999-999999999999-999999999999-999999999999
99-999999999999-999999999999-999999999999-999999999999-999999999999-99999999
999999-999999999999-999999999999-999999999999-999999999999-999999999999-999
999999-999999999999-999999999999-999999999999-999999999999-999999999999-999
00000000007+0000000002841+000000000013+000000000002-999999999999-999999999999

FC0120080331100000011301UUUUU1221120080300UUUUUUUUUUUUUUUUUUUUUU111109910UUUUU2008112
723534110000000UUUUU+0000000147767+0000000130488-999999999999+0000000017279+000
0000014353+0000000002926+0000000000443+0000000000053+0000000000075-999999999999
-999999999999+0000000000141-999999999999+0000000000173+0000000000528+000000000
0521-999999999999-999999999999-999999999999-999999999999-999999999999-999999
99999999-999999999999-999999999999-999999999999-999999999999-999999999999+0
00000000007+0000000002841+000000000013+000000000002-999999999999-999999999999

```

999999999999-999999999999-999999999999-999999999999-999999999999-999999999999
99-999999999999-999999999999-999999999999-999999999999-999999999999-99999999
999999-999999999999-999999999999-999999999999-999999999999-999999999999-999
9999999999-999999999999-999999999999-999999999999-999999999999-999999999999-999
999999999999-999999999999-999999999999-999999999999-999999999999-999999999999
9999-999999999999-999999999999-999999999999-999999999999-999999999999-999999
99999999-999999999999-999999999999-999999999999+0000000010132-999999999999-0
00000000648+0000000001497-999999999999-999999999999-999999999999-999999999999
99-999999999999-999999999999-999999999999-999999999999-999999999999+00000000
000849+0000000010981-000000000206-999999999999-999999999999-999999999999-000
0000000326+0000000000011-999999999999-999999999999-999999999999-999999999999
-999999999999-999999999999-999999999999-0000000000315-0000000000521+000000001
6340-999999999999-000000000648+0000000001497-0000000000326+0000000000011-99999
99999999-999999999999-999999999999-999999999999-999999999999-999999999999-9
999999999999+000000000534+0000000016874+0000000002266-0000000001713+00000000005
53+000000000007-000000000017-000000000010+000000000022+000000000072+0000000
000095-999999999999-999999999999-999999999999+0000000002296-0000000001658+000
0000000638-999999999999-999999999999-999999999999+0000000000250-999999999999
+0000000000250+0000000018887-999999999999-000000000648+0000000001497-000000000
0326+0000000000011-999999999999-999999999999-999999999999-999999999999-99999
99999999-999999999999-000000001658-0000000001124+0000000017762-999999999999-9
999999999999-999999999999-999999999999-999999999999-999999999999-999999999999
99-999999999999-999999999999-999999999999-999999999999-999999999999-99999999
999999-999999999999-999999999999-999999999999-999999999999-999999999999-999
99999999-999999999999-999999999999-999999999999-999999999999-999999999999-999
99999999-999999999999-999999999999-999999999999-999999999999-999999999999
    
```

ここで、1行は 3040 バイトであり、各行の先頭の 4 文字、たとえば FA01 は以下のことを意味する：

表 G.4: レコード種別に関するコード表

コード	意味	種類
F	財務	F; 財務, E; 財務速報
A	レコード種別	A; 属性, B; 貸借対照表, C; 損益計算書, D; キャッシュフロー計算書, E; その他, F; その他 2, G; 株主資本等変動計算書
0	大分類	0; 一般事業会社, 1; 銀行, 2; 証券, 3; 損保
1	セグメント情報	通常は 1

なお、-999999999999 は「欠損値」を表すことに注意しよう。

データレイアウトについては、次節に表として与えるけれども、詳細については日経 NEEDS 財務データ MT 版に付属のマニュアル [12] を参照をされたい。

G.3 レイアウト

G.3.1 新会計基準財務(一般事業会社) レイアウト(属性)

表 G.5: ヘッダー部

項番	桁数	項目名	例: 極洋	内容
1	4	レコード種別 E: 財務速報、F: 確報 一般事業会社: 0 銀行: 1, 証券: 2, 保険: 3, 信用金庫: 4	FA01	A:属性 B:貸借対照表 C:損益計算書 D:キャッシュフロー表 E:注記・明細1(有価証券注記、退職給付会計等) F:注記・明細2(リース会計、デリバティブ注記等) G:株主資本等変動計算書
2	8	決算年月日	20080331	YYYYMMDD
3	1	識別フラグ	1	新規・修正:1, 削除:9
4	7	日経会社コード	0000001	日経が定める会社コード
5	4	株式コード	1301	証券コード協議会が定める4桁の会社コード
6	5	予備		新株式コードのための予備(スペース)
7	2	決算月数	12	決算月数
8	1	連結・単独フラグ	2	単独:1, 連結:2
9	1	本・中間決算フラグ	1	本決算:1, 中間決算:2, 9ヶ月累計四半期:3, 第1四半期:4, 第2四半期:5, 第3四半期:6, 第4四半期:7
10	1	決算期フラグ	1	新規収録分:1 次期における修正分:0
11	8	発表決算期	20080300	このデータが発表された決算期 YYYYMM00
12	17	予備		スペース
13	1	連結基準フラグ	1	日本基準:1 SEC基準:2(単独時は0)
14	1	上場フラグ	1	上場中:1 未上場・上場廃止:0
15	2	上場場部	11	東証1部:11 京都:41 東証マザーズ:13 東証2部:12 広島:51 ヘラクレス 大証1部:21 福岡:61 スタンダード:91 大証2部:22 新潟:71 グロース:94 名証1部:31 札幌:81 名証2部:32 未上場:99 上場廃止会社は、廃止時の場部
16	1	ジャスダックフラグ	0	ジャスダック上場:1 ジャスダック未上場:0
17	2	ジャスダック市場	99	ジャスダック上場:11 ジャスダック未上場:99 上場廃止会社は、廃止時のジャスダック市場
18	1	有報フラグ	1	有報提出会社:1, 非有報提出会社:0
19	1	未上場収録フラグ	0	未上場会社として収録を継続している:1 収録廃止会社、上場会社:0
20	5	予備		スペース
21	8	データ作成日	20081127	YYYYMMDD
22	6	日経業種コード	235341	ABBCCC A:製造業:1, 非製造業:2 B:日経業種中分類コード C:日経業種小分類コード
23	1	上場情報:東京	1	1部上場:1, 2部上場:2, マザーズ:3, 未上場:0
24	1	" :大阪	0	1部上場:1, 2部上場:2, 未上場:0
25	1	" :名古屋	0	1部上場:1, 2部上場:2, 未上場:0
26	1	" :京都	0	1部上場:1, 未上場:0
27	1	" :広島	0	1部上場:1, 未上場:0
28	1	" :福岡	0	1部上場:1, 未上場:0
29	1	" :新潟	0	1部上場:1, 未上場:0
30	1	" :札幌	0	1部上場:1, 未上場:0
31	1	" :ヘラクレス	0	スタンダード:1, グロース:4
32	4	予備		スペース

表 G.6: データ部

項番	桁数	項目名	例: 極洋
1	14	レコードFA01/EA01収録フラグ	+0000000000001
2	14	レコードFB01/EB01収録フラグ	+0000000000001
3	14	レコードFC01/EC01収録フラグ	+0000000000001
4	14	レコードFD01/ED01収録フラグ	+0000000000001
5	14	レコードFE01/EE01収録フラグ	+0000000000001
6	14	レコードFF01/EF01収録フラグ	+0000000000001
7	14	レコードFG01/EG01収録フラグ	+0000000000001
8	14	予備	+0000000000000
9	14	予備	+0000000000000
10	14	予備	+0000000000000
11	14	予備	+0000000000000
12	14	予備	+0000000000000
13	14	予備	+0000000000000
14	14	予備	+0000000000000
15	14	予備	+0000000000000
16	14	予備	+0000000000000
17	14	予備	+0000000000000
18	14	予備	+0000000000000
19	14	予備	+0000000000000
20	14	予備	+0000000000000
21	14	決算日数	+0000000000366
22	14	決算月数	+0000000000012
23	14	SEC 基準の採用フラグ	+0000000000001
24	14	持分法適用範囲の変更フラグ	+0000000000002
25	14	連結範囲の変更フラグ	+0000000000002
26	14	連結子会社数	+0000000000014
27	14	(うち上場会社数)	-9999999999999
28	14	非連結子会社数	-9999999999999
29	14	関連会社数	+0000000000003
30	14	持分法適用の非連結子会社・関連会社数	-9999999999999
31	14	持分法非適用の非連結子会社・関連会社数	+0000000000003
32	14	親会社コード	-9999999999999
33	14	実質親会社コード	-9999999999999
34	14	合併フラグ	+0000000000000
35	14	利益処分の方法	-9999999999999

36	14	税効果会計の採用フラグ	-99999999999999
37	14	ストックオプション制度の有無	+0000000000002
38	14	監査意見フラグ(個別)	-99999999999999
39	14	監査意見フラグ(連結)	+0000000000002
40	14	会計方針の変更の有無	+0000000000002
41	14	事業年度開始年月日	+0000020070401
42	14	事業年度終了年月日	+0000020080331
43	14	決算発表日	+0000020080514
44	14	決算取締役会開催日	-99999999999999
45	14	定時株主総会開催日	+0000020080626
46	14	配当支払開始日	-99999999999999
47	14	データ処理日	+0000020080801
48	14	連結決算有無フラグ	-99999999999999
49	14	中間配当制度フラグ	-99999999999999
50	14	親会社の会社コード	-99999999999999
51	14	親会社における株式保有比率	-99999999999999
52	14	持分法適用非連結子会社数	-99999999999999
53	14	持分法適用関連会社数	-99999999999999
54	14	新規連結子会社数	-99999999999999
55	14	除外連結子会社数	-99999999999999
56	14	新規持分法適用会社数	-99999999999999
57	14	除外持分法適用会社数	-99999999999999
58	14	有価証券の評価損益	-99999999999999
59	14	デリバティブ取引評価損益	-99999999999999
60	14	法人税等の表示方法	-99999999999999
61	14	前期本決算期	-99999999999999
62	14	前期本決算月数	-99999999999999
63	14	当期期末決算期	-99999999999999
64	14	当期本決算月数	-99999999999999
65	14	予備	-99999999999999
66	14	予備	-99999999999999
67	14	予備	-99999999999999
68	14	予備	-99999999999999
69	14	予備	-99999999999999
70	14	予備	-99999999999999
71	14	英文略称(1/3)	KYOKUYO
72	14	英文略称(2/3)	
73	14	英文略称(3/3)	

74	14	漢字略称 (1 / 3)	極洋
75	14	漢字略称 (2 / 3)	
76	14	漢字略称 (3 / 3)	
77	14	カナ社名 (1 / 4)	キヨクヨウ
78	14	カナ社名 (2 / 4)	
79	14	カナ社名 (3 / 4)	
80	14	カナ社名 (4 / 4)	
81	14	業績予想 (中間決算) 決算期	-99999999999999
82	14	業績予想 (中間決算) 決算月数	-99999999999999
83	14	業績予想 (中間決算) 売上高	-99999999999999
84	14	業績予想 (中間決算) 経常利益	-99999999999999
85	14	業績予想 (中間決算) 当期利益	-99999999999999
86	14	業績予想 (中間決算) 1株当たり利益金	-99999999999999
87	14	業績予想 (中間決算) 1株当たり中間配当金	-99999999999999
88	14	業績予想 (中間決算) (うち記念配当金)	-99999999999999
89	14	業績予想 (本決算) 決算期	-99999999999999
90	14	業績予想 (本決算) 決算月数	-99999999999999
91	14	業績予想 (本決算) 売上高	-99999999999999
92	14	業績予想 (本決算) 経常利益	-99999999999999
93	14	業績予想 (本決算) 当期利益	-99999999999999
94	14	業績予想 (本決算) 1株当たり利益金	-99999999999999
95	14	業績予想 (本決算) 1株当たり年間配当金	-99999999999999
96	14	業績予想 (本決算) (うち期末配当金)	-99999999999999
97	14	業績予想 (本決算) ((うち期末記念配当金))	-99999999999999
98	14	業績予想 (本決算) 1株当たり利益金 (単独)	-99999999999999
99	14	予備	-99999999999999
100	14	予備	-99999999999999
101	14	予備	-99999999999999
102	14	予備	-99999999999999
103	14	予備	-99999999999999
104	14	予備	-99999999999999
105	14	無議決権株式 : 株式数	-99999999999999
106	14	議決権制限株式 (自己株式等) : 株式数	-99999999999999
107	14	議決権制限株式 (その他) : 株式数	-99999999999999
108	14	議決権制限株式 (その他) : 議決権数	-99999999999999
109	14	完全議決権株式 (自己株式等) : 株式数	-99999999999999
110	14	完全議決権株式 (その他) : 株式数	-99999999999999
111	14	完全議決権株式 (その他) : 議決権数	-99999999999999

112	14	普通株式：株式数	-99999999999999
113	14	普通株式：議決権数	-99999999999999
114	14	種類株式：株式数	-99999999999999
115	14	種類株式：議決権数	-99999999999999
116	14	(証券保管振替機構名義：株式数)	-99999999999999
117	14	(証券保管振替機構名義：議決権数)	-99999999999999
118	14	単元未満株式数	-99999999999999
119	14	総株主の議決権	-99999999999999
120	14	継続企業の前提に関する注記	-99999999999999
121	14	キャッシュフロー更新フラグ	-99999999999999
122	14	利益剰余金からの配当金総額(年間)	-99999999999999
123	14	うち普通株配当総額	-99999999999999
124	14	うち種類株配当総額	-99999999999999
125	14	利益剰余金からの配当総額(期末)	-99999999999999
126	14	うち普通株配当総額	-99999999999999
127	14	うち種類株配当総額	-99999999999999
128	14	資本剰余金からの配当総額(年間)	-99999999999999
129	14	うち普通株配当総額	-99999999999999
130	14	うち種類株配当総額	-99999999999999
131	14	資本剰余金からの配当総額(期末)	-99999999999999
132	14	うち普通株配当総額	-99999999999999
133	14	うち種類株配当総額	-99999999999999
134	14	1株当たり配当(期末)	-99999999999999
135	14	うち普通配当	-99999999999999
136	14	うち記念配当	-99999999999999
137	14	うち資本剰余金を原資とする配当	-99999999999999
138	14	配当性向	-99999999999999
139	14	純資産配当率	-99999999999999
140	14	予備	-99999999999999
141	14	予備	-99999999999999
142	14	予備	-99999999999999
143	14	予備	-99999999999999
144	14	予備	-99999999999999
145	14	予備	-99999999999999
146	14	予備	-99999999999999
147	14	予備	-99999999999999
148	14	予備	-99999999999999
149	14	予備	-99999999999999

150	14	予備	-99999999999999
151	14	予備	-99999999999999
152	14	予備	-99999999999999
153	14	予備	-99999999999999
154	14	予備	-99999999999999
155	14	予備	-99999999999999
156	14	予備	-99999999999999
157	14	予備	-99999999999999
158	14	予備	-99999999999999
159	14	予備	-99999999999999
160	14	予備	-99999999999999
161	14	予備	-99999999999999
162	14	予備	-99999999999999
163	14	予備	-99999999999999
164	14	予備	-99999999999999
165	14	予備	-99999999999999
166	14	予備	-99999999999999
167	14	予備	-99999999999999
168	14	予備	-99999999999999
169	14	予備	-99999999999999
170	14	予備	-99999999999999
171	14	予備	-99999999999999
172	14	予備	-99999999999999
173	14	予備	-99999999999999
174	14	予備	-99999999999999
175	14	予備	-99999999999999
176	14	予備	-99999999999999
177	14	予備	-99999999999999
178	14	予備	-99999999999999
179	14	予備	-99999999999999
180	14	予備	-99999999999999
181	14	予備	-99999999999999
182	14	予備	-99999999999999
183	14	予備	-99999999999999
184	14	予備	-99999999999999
185	14	予備	-99999999999999
186	14	予備	-99999999999999
187	14	予備	-99999999999999

188	14	予備	-99999999999999
189	14	予備	-99999999999999
190	14	予備	-99999999999999
191	14	予備	-99999999999999
192	14	予備	-99999999999999
193	14	予備	-99999999999999
194	14	予備	-99999999999999
195	14	予備	-99999999999999
196	14	予備	-99999999999999
197	14	予備	-99999999999999
198	14	予備	-99999999999999
199	14	予備	-99999999999999
200	14	予備	-99999999999999
201	14	予備	-99999999999999
202	14	予備	-99999999999999
203	14	予備	-99999999999999
204	14	予備	-99999999999999
205	14	予備	-99999999999999
206	14	予備	-99999999999999
207	14	予備	-99999999999999
208	14	予備	-99999999999999
209	14	予備	-99999999999999
210	14	予備	-99999999999999

G.3.2 新会計基準財務(一般事業会社) レイアウト(貸借対照表)

表 G.7: ヘッダー部

項番	桁数	項目名	例: 極洋	内容
1	4	レコード種別 E: 財務速報、F: 確報 一般事業会社: 0 銀行: 1, 証券: 2, 保険: 3, 信用金庫: 4	FB01	A:属性 B:貸借対照表 C:損益計算書 D:キャッシュフロー表 E:注記・明細1(有価証券注記、退職給付会計等) F:注記・明細2(リース会計、デリバティブ注記等) G:株主資本等変動計算書
2	8	決算年月日	20080331	YYYYMMDD
3	1	識別フラグ	1	新規・修正: 1、削除: 9
4	7	日経会社コード	0000001	日経が定める会社コード
5	4	株式コード	1301	証券コード協議会が定める4桁の会社コード
6	5	予備		新株式コードのための予備(スペース)
7	2	決算月数	12	決算月数
8	1	連結・単独フラグ	2	単独: 1、連結: 2
9	1	本・中間決算フラグ	1	本決算: 1 中間決算: 2 9ヶ月累計四半期: 3 第1四半期: 4 第2四半期: 5 第3四半期: 6 第4四半期: 7
10	1	決算期フラグ	1	新規収録分: 1、次期における修正分: 0
11	8	発表決算期	20080300	このデータが発表された決算期 YYYYMM00
12	17	予備		スペース
13	1	連結基準フラグ	1	日本基準: 1、SEC 基準: 2(単独時は0)
14	1	上場フラグ	1	上場中: 1、未上場・上場廃止: 0
15	2	上場場部		東証1部: 11 京都: 41 東証マザーズ: 13 東証2部: 12 広島: 51 ヘラクレス 大証1部: 21 福岡: 61 スタンダード: 91 大証2部: 22 新潟: 71 グロース: 94 名証1部: 31 札幌: 81 名証2部: 32 未上場: 99 上場廃止会社は、廃止時の場部
16	1	ジャスダックフラグ	0	ジャスダック上場: 1 ジャスダック未上場: 0
17	2	ジャスダック市場	99	ジャスダック上場: 11 ジャスダック未上場: 99 上場廃止会社は、廃止時のジャスダック市場
18	1	有報フラグ	1	有報提出会社: 1、非有報提出会社: 0
19	1	未上場収録フラグ	0	未上場会社として収録を継続している: 1 収録廃止会社、上場会社: 0
20	5	予備		スペース
21	8	データ作成日	20081127	YYYYMMDD
22	6	日経業種コード	235341	ABBCC A...製造業: 1、非製造業: 2 B...日経業種中分類コード C...日経業種小分類コード
23	1	上場情報: 東京	1	1部上場: 1、2部上場: 2、マザーズ: 3、未上場: 0
24	1	" : 大阪	0	1部上場: 1、2部上場: 2、未上場: 0
25	1	" : 名古屋	0	1部上場: 1、2部上場: 2、未上場: 0
26	1	" : 京都	0	1部上場: 1、未上場: 0
27	1	" : 広島	0	1部上場: 1、未上場: 0
28	1	" : 福岡	0	1部上場: 1、未上場: 0
29	1	" : 新潟	0	1部上場: 1、未上場: 0
30	1	" : 札幌	0	1部上場: 1、未上場: 0
31	1	" : ヘラクレス	0	スタンダード: 1、グロース: 4
32	4	予備		スペース

表 G.8: データ部

項番	桁数	項目名	例: 極洋
1	14	流動資産合計	+0000000041050
2	14	当座資産合計	+0000000018711
3	14	現金・預金	+0000000002886
4	14	受取手形・売掛金	+0000000015825
5	14	(うち受取手形)	-9999999999999
6	14	(うち売掛金)	-9999999999999
7	14	非連結子会社関連会社 受取手形・売掛金	-9999999999999
8	14	有価証券	-9999999999999
9	14	棚卸資産合計	+0000000020841
10	14	商品・製品	-9999999999999
11	14	(うち商品)	-9999999999999
12	14	(うち製品)	-9999999999999
13	14	半製品・仕掛品	-9999999999999
14	14	(うち半製品)	-9999999999999
15	14	(うち仕掛品)	-9999999999999
16	14	原材料・貯蔵品	-9999999999999
17	14	(うち原材料)	-9999999999999
18	14	(うち貯蔵品)	-9999999999999
19	14	その他棚卸資産	-9999999999999
20	14	その他流動資産合計	+0000000001569
21	14	前渡金・前払費用	-9999999999999
22	14	(うち前渡金)	-9999999999999
23	14	(うち前払費用)	-9999999999999
24	14	繰延税金資産	+0000000000455
25	14	未収入金	-9999999999999
26	14	未収収益	-9999999999999
27	14	短期貸付金	-9999999999999
28	14	自己株式	-9999999999999
29	14	その他流動資産	+0000000001114
30	14	() 貸倒引当金	-0000000000073
31	14	固定資産合計	+0000000016323
32	14	有形固定資産合計	+0000000008777
33	14	償却対象有形固定資産	+0000000006549
34	14	建物・構築物	+0000000003276
35	14	機械装置及び運搬具	+0000000003106

36	14	(うち機械及び装置)	-9999999999999
37	14	(うち船舶・車両・運搬具)	-9999999999999
38	14	工具・器具及び備品	-9999999999999
39	14	その他償却対象有形固定資産	+000000000167
40	14	土地・その他	+0000000002212
41	14	建設仮勘定	+0000000000014
42	14	無形固定資産合計	+0000000000497
43	14	営業権	-9999999999999
44	14	特許権・実用新案権	-9999999999999
45	14	連結調整勘定	-9999999999999
46	14	その他無形固定資産	+0000000000497
47	14	投資・その他の資産合計	+0000000007048
48	14	投資有価証券	+0000000004973
49	14	(うち子会社株式)	-9999999999999
50	14	出資金	-9999999999999
51	14	非連結子会社関連会社株式・社債・出資金	+0000000000178
52	14	長期貸付金	-9999999999999
53	14	非連結子会社関連会社 長期貸付金	-9999999999999
54	14	破産債権・更生債権	-9999999999999
55	14	長期前払費用	-9999999999999
56	14	繰延税金資産	+0000000001258
57	14	投資不動産	-9999999999999
58	14	敷金・差入保証金	-9999999999999
59	14	その他の投資・その他の資産	+0000000000809
60	14	()貸倒引当金・投資損失引当金	-0000000000170
61	14	繰延資産合計	-9999999999999
62	14	社債発行差金	-9999999999999
63	14	開発費・試験研究費	-9999999999999
64	14	その他繰延資産	-9999999999999
65	14	旧：連結調整勘定	-9999999999999
66	14	為替換算調整勘定	-9999999999999
67	14	資産合計	+0000000057373
68	14	流動負債合計	+0000000035105
69	14	支払手形・買掛金	+0000000006144
70	14	(うち支払手形)	-9999999999999
71	14	(うち買掛金)	-9999999999999
72	14	設備関係支払手形	-9999999999999
73	14	非連結子会社関連会社 支払手形・買掛金	-9999999999999

74	14	短期借入金	+0000000022120
75	14	コマーシャル・ペーパー	-9999999999999
76	14	1年内返済の長期借入金	+0000000000377
77	14	1年内償還の社債・転換社債	-9999999999999
78	14	(うち1年内償還の社債)	-9999999999999
79	14	(うち1年内償還の転換社債)	-9999999999999
80	14	未払金・未払費用・未払消費税	-9999999999999
81	14	(うち未払金・未払消費税)	-9999999999999
82	14	(うち未払費用)	-9999999999999
83	14	設備関係未払金	-9999999999999
84	14	未払法人税等	+0000000001112
85	14	(うち未払法人税・未払住民税)	-9999999999999
86	14	(うち未払事業税)	-9999999999999
87	14	繰延税金負債	-9999999999999
88	14	前受金	-9999999999999
89	14	預り金	-9999999999999
90	14	従業員預り金	-9999999999999
91	14	前受収益	-9999999999999
92	14	割賦販売未実現利益	-9999999999999
93	14	賞与引当金・未払賞与	+0000000000615
94	14	旧：短期引当金・未払事業税・賞与引当金	+0000000000615
95	14	その他短期引当金	-9999999999999
96	14	その他流動負債	+0000000004735
97	14	固定負債合計	+0000000004504
98	14	社債・転換社債	-9999999999999
99	14	(うち社債)	-9999999999999
100	14	(うち転換社債)	-9999999999999
101	14	長期借入金	+0000000001359
102	14	非連結子会社関連会社 長期借入金	-9999999999999
103	14	長期支払手形	-9999999999999
104	14	長期未払金	+0000000001234
105	14	繰延税金負債	-9999999999999
106	14	引当金合計	+0000000001909
107	14	退職給付引当金(退職給与引当金)	+0000000001855
108	14	役員退職慰労引当金	-9999999999999
109	14	その他長期引当金	+0000000000054
110	14	連結調整勘定	-9999999999999
111	14	その他固定負債	-9999999999999

112	14	特別法上の準備金	-999999999999
113	14	価格変動準備金（旧特定引当金）	-999999999999
114	14	貸倒引当金（旧特定引当金）	-999999999999
115	14	特別償却準備金（旧特定引当金）	-999999999999
116	14	為替変動損失準備金（旧特定引当金）	-999999999999
117	14	海外市場開拓準備金（旧特定引当金）	-999999999999
118	14	圧縮記帳引当金（旧特定引当金）	-999999999999
119	14	その他特別法上の準備金	-999999999999
120	14	為替換算調整勘定	-999999999999
121	14	負債合計	+0000000039610
122	14	少数株主持分	+0000000000250
123	14	償還優先株式	-999999999999
124	14	その他の資本と負債に属さない項目	-999999999999
125	14	資本合計	+0000000017512
126	14	資本金	+0000000005664
127	14	（うち額面超過額）	-999999999999
128	14	新株式申込証拠金	-999999999999
129	14	資本準備金	+0000000000749
130	14	土地再評価差額金	-999999999999
131	14	利益剰余金	+0000000010981
132	14	利益準備金	-999999999999
133	14	その他法定準備金	-999999999999
134	14	その他の剰余金合計	-999999999999
135	14	その他資本剰余金	-999999999999
136	14	諸任意積立金	-999999999999
137	14	中間配当積立金	-999999999999
138	14	繰越利益剰余金	-999999999999
139	14	その他の包括利益累計額	-999999999999
140	14	その他有価証券評価差額金	+0000000000553
141	14	最小年金負債調整額	-999999999999
142	14	為替換算調整勘定	+0000000000095
143	14	（ ）自己株式	-0000000000521
144	14	負債・純資産合計	+0000000057373
145	14	営業貸付金・営業投資有価証券	-999999999999
146	14	ソフトウェア	-999999999999
147	14	旧：連結調整勘定	-999999999999
148	14	旧：少数株主持分	-999999999999
149	14	（うち建物）	-999999999999

150	14	(うち構築物)	-9999999999999
151	14	投資有価証券(速報用)	-9999999999999
152	14	関係会社株式・出資金・関係会社出資金等	-9999999999999
153	14	短期借入金・社債合計	-9999999999999
154	14	1年内返済の借入金	-9999999999999
155	14	法定準備金	-9999999999999
156	14	金銭の信託	-9999999999999
157	14	デリバティブ債権	-9999999999999
158	14	繰延ヘッジ損失	-9999999999999
159	14	デリバティブ債務	-9999999999999
160	14	繰延ヘッジ利益	-9999999999999
161	14	予備	-9999999999999
162	14	資本剰余金	-9999999999999
163	14	資本金及び資本準備金減少差益	-9999999999999
164	14	自己株式処分差益	-9999999999999
165	14	利益剰余金	-9999999999999
166	14	純資産合計	+0000000017762
167	14	株主資本合計	+0000000016874
168	14	評価・換算差額等	+0000000000638
169	14	繰延ヘッジ損益	-0000000000010
170	14	新株予約権	-9999999999999
171	14	その他利益剰余金	-9999999999999
172	14	予備	-9999999999999
173	14	予備	-9999999999999
174	14	予備	-9999999999999
175	14	予備	-9999999999999
176	14	予備	-9999999999999
177	14	予備	-9999999999999
178	14	予備	-9999999999999
179	14	予備	-9999999999999
180	14	予備	-9999999999999
181	14	予備	-9999999999999
182	14	予備	-9999999999999
183	14	予備	-9999999999999
184	14	予備	-9999999999999
185	14	予備	-9999999999999
186	14	予備	-9999999999999
187	14	予備	-9999999999999

188	14	予備	-99999999999999
189	14	予備	-99999999999999
190	14	予備	-99999999999999
191	14	予備	-99999999999999
192	14	予備	-99999999999999
193	14	予備	-99999999999999
194	14	予備	-99999999999999
195	14	予備	-99999999999999
196	14	予備	-99999999999999
197	14	予備	-99999999999999
198	14	予備	-99999999999999
199	14	予備	-99999999999999
200	14	予備	-99999999999999
201	14	予備	-99999999999999
202	14	予備	-99999999999999
203	14	予備	-99999999999999
204	14	予備	-99999999999999
205	14	予備	-99999999999999
206	14	予備	-99999999999999
207	14	予備	-99999999999999
208	14	予備	-99999999999999
209	14	予備	-99999999999999
210	14	予備	-99999999999999

G.3.3 新会計基準財務(一般事業会社) レイアウト(損益計算書)

表 G.9: ヘッダー部

項番	桁数	項目名	例: 極洋	内容
1	4	レコード種別 E: 財務速報、F: 確報 一般事業会社: 0 銀行: 1, 証券: 2, 保険: 3, 信用金庫: 4	FC01	A:属性 B:貸借対照表 C:損益計算書 D:キャッシュフロー表 E:注記・明細1(有価証券注記、退職給付会計等) F:注記・明細2(リース会計、デリバティブ注記等) G:株主資本等変動計算書
2	8	決算年月日	20080331	YYYYMMDD
3	1	識別フラグ	1	新規・修正: 1、削除: 9
4	7	日経会社コード	0000001	日経が定める会社コード
5	4	株式コード	1301	証券コード協議会が定める4桁の会社コード
6	5	予備		新株式コードのための予備(スペース)
7	2	決算月数	12	決算月数
8	1	連結・単独フラグ	2	単独: 1、連結: 2
9	1	本・中間決算フラグ	1	本決算: 1 中間決算: 2 9ヶ月累計四半期: 3 第1四半期: 4 第2四半期: 5 第3四半期: 6 第4四半期: 7
10	1	決算期フラグ	1	新規収録分: 1、次期における修正分: 0
11	8	発表決算期	20080300	このデータが発表された決算期 YYYYMM00
12	17	予備		スペース
13	1	連結基準フラグ	1	日本基準: 1、SEC 基準: 2(単独時は0)
14	1	上場フラグ	1	上場中: 1、未上場・上場廃止: 0
15	2	上場場部	11	東証1部: 11 京都: 41 東証マザーズ: 13 東証2部: 12 広島: 51 ヘラクレス 大証1部: 21 福岡: 61 スタンダード: 91 大証2部: 22 新潟: 71 グロース: 94 名証1部: 31 札幌: 81 名証2部: 32 未上場: 99 上場廃止会社は、廃止時の場部
16	1	ジャスダックフラグ	0	ジャスダック上場: 1 ジャスダック未上場: 0
17	2	ジャスダック市場	99	ジャスダック上場: 11 ジャスダック未上場: 99 上場廃止会社は、廃止時のジャスダック市場
18	1	有報フラグ	1	有報提出会社: 1、非有報提出会社: 0
19	1	未上場収録フラグ	0	未上場会社として収録を継続している: 1 収録廃止会社、上場会社: 0
20	5	予備		スペース
21	8	データ作成日	20081127	YYYYMMDD
22	6	日経業種コード	235341	ABBCC A...製造業: 1、非製造業: 2 B...日経業種中分類コード C...日経業種小分類コード
23	1	上場情報: 東京	1	1部上場: 1、2部上場: 2、マザーズ: 3、未上場: 0
24	1	" : 大阪	0	1部上場: 1、2部上場: 2、未上場: 0
25	1	" : 名古屋	0	1部上場: 1、2部上場: 2、未上場: 0
26	1	" : 京都	0	1部上場: 1、未上場: 0
27	1	" : 広島	0	1部上場: 1、未上場: 0
28	1	" : 福岡	0	1部上場: 1、未上場: 0
29	1	" : 新潟	0	1部上場: 1、未上場: 0
30	1	" : 札幌	0	1部上場: 1、未上場: 0
31	1	" : ヘラクレス	0	スタンダード: 1、グロース: 4
32	4	予備		スペース

表 G.10: データ部

項番	桁数	項目名	例: 極洋
1	14	売上高・営業収益	+0000000147767
2	14	売上原価・営業原価	+0000000130488
3	14	割賦販売未実現利益・返品調整引当金差額	-9999999999999
4	14	売上総利益	+0000000017279
5	14	販売費および一般管理費	+0000000014353
6	14	営業利益	+0000000002926
7	14	営業外収益合計	+0000000000443
8	14	受取利息・割引料・有価証券利息	+0000000000053
9	14	受取配当金	+0000000000075
10	14	資産処分益・評価益	-9999999999999
11	14	(資産処分益のうち有価証券売却益)	-9999999999999
12	14	為替差益	+0000000000141
13	14	持分法による投資利益	-9999999999999
14	14	その他営業外収益	+0000000000173
15	14	営業外費用合計	+0000000000528
16	14	支払利息・割引料	+0000000000521
17	14	(うち社債利息)	-9999999999999
18	14	(うちコマース・ペーパー利息)	-9999999999999
19	14	社債発行費・差金償却	-9999999999999
20	14	資産処分損・評価損	-9999999999999
21	14	(うち資産処分損)	-9999999999999
22	14	(資産処分損のうち有価証券売却損)	-9999999999999
23	14	(うち資産評価損)	-9999999999999
24	14	(資産評価損のうち有価証券評価損)	-9999999999999
25	14	為替差損	-9999999999999
26	14	租税公課	-9999999999999
27	14	持分法による投資損失	-9999999999999
28	14	その他営業外費用	+0000000000007
29	14	経常利益	+0000000002841
30	14	特別利益合計	+0000000000013
31	14	資産処分益・評価益	+0000000000002
32	14	有形固定資産処分益	-9999999999999
33	14	(うち不動産処分益)	-9999999999999
34	14	その他資産処分益・評価益	+0000000000002
35	14	(うち有価証券売却益)	+0000000000002

36	14	為替差益	-999999999999
37	14	その他特別利益	+000000000011
38	14	特別損失合計	+000000000166
39	14	資産処分損・評価損	+000000000013
40	14	有形固定資産処分損・評価損	+000000000010
41	14	(うち不動産処分損・評価損)	-999999999999
42	14	その他資産処分損・評価損	+000000000003
43	14	(うち有価証券売却損)	-999999999999
44	14	(うち有価証券評価損)	+000000000003
45	14	為替差損	-999999999999
46	14	減価償却費	-999999999999
47	14	その他特別損失	+000000000152
48	14	税金等調整前当期純利益	+000000002687
49	14	特別法上の準備金取崩額	-999999999999
50	14	特別法上の準備金繰入額	-999999999999
51	14	税金等調整前当期利益	+000000002687
52	14	法人税・住民税及び事業税合計	+000000001428
53	14	法人税等調整額	-000000000169
54	14	過年度法人税等追徴・還付額	-999999999999
55	14	少数株主損益	-000000000068
56	14	為替換算調整	-999999999999
57	14	異常項目および停止事業損益	-999999999999
58	14	当期利益	+000000001497
59	14	前期繰越利益	-999999999999
60	14	(うち合併引継未処分利益)	-999999999999
61	14	諸任意積立金目的取崩額	-999999999999
62	14	中間配当積立金取崩額	-999999999999
63	14	その他諸任意積立金目的取崩額	-999999999999
64	14	自己株式消却額	-999999999999
65	14	(普通)株式中間配当額	-999999999999
66	14	優先株式中間配当額	-999999999999
67	14	中間配当に伴う利益準備金積立額	-999999999999
68	14	当期(中間)未処分利益	-999999999999
69	14	諸任意積立金・法定準備金取崩額	-999999999999
70	14	利益準備金積立額	-999999999999
71	14	普通株式配当金	-999999999999
72	14	優先株式配当金	-999999999999
73	14	資本金組入額	-999999999999

74	14	役員賞与	-9999999999999
75	14	諸任意積立金積立額	-9999999999999
76	14	中間配当積立金積立額	-9999999999999
77	14	その他の諸任意積立金積立額	-9999999999999
78	14	次期繰越利益	-9999999999999
79	14	利益剰余金期首残高	-9999999999999
80	14	利益準備金期首残高	-9999999999999
81	14	その他の剰余金期首残高	-9999999999999
82	14	利益剰余金増加高合計	-9999999999999
83	14	連結子会社の異動に伴う剰余金増加高	-9999999999999
84	14	持分法適用会社の異動に伴う剰余金増加高	-9999999999999
85	14	その他の利益剰余金増加高	-9999999999999
86	14	利益剰余金減少高合計	-9999999999999
87	14	利益準備金繰入額	-9999999999999
88	14	普通株式配当金	-9999999999999
89	14	優先株式配当金	-9999999999999
90	14	役員賞与	-9999999999999
91	14	資本金組入額	-9999999999999
92	14	自己株式消却額	-9999999999999
93	14	その他の利益剰余金減少高	-9999999999999
94	14	当期（中間）純利益	-9999999999999
95	14	利益剰余金期末残高	-9999999999999
96	14	利益準備金期末残高	-9999999999999
97	14	その他の剰余金期末残高	-9999999999999
98	14	その他の包括利益期首残高	-9999999999999
99	14	未実現有価証券評価益期首残高	-9999999999999
100	14	為替換算調整額期首残高	-9999999999999
101	14	最小年金負債調整額期首残高	-9999999999999
102	14	その他の包括利益増減額	-9999999999999
103	14	未実現有価証券評価益	-9999999999999
104	14	為替換算調整額	-9999999999999
105	14	最小年金負債調整額	-9999999999999
106	14	その他の包括利益期末残高	-9999999999999
107	14	未実現有価証券評価益期末残高	-9999999999999
108	14	為替換算調整額期末残高	-9999999999999
109	14	最小年金負債調整額期末残高	-9999999999999
110	14	連結調整勘定償却額（営業外収益中）	-9999999999999
111	14	連結調整勘定償却額（営業外費用中）	-9999999999999

112	14	旧：連結調整勘定償却額	-9999999999999
113	14	旧：持分法投資損益	-9999999999999
114	14	(うち資産処分益)	-9999999999999
115	14	(うち資産評価益)	-9999999999999
116	14	(資産評価益のうち有価証券評価益)	-9999999999999
117	14	(うち有価証券評価益)	-9999999999999
118	14	年度中資本金組入額	-9999999999999
119	14	年度中役員賞与	-9999999999999
120	14	年度中任意積立金積立額	-9999999999999
121	14	受取利息・配当金	-9999999999999
122	14	特別利益中の固定資産処分益・評価益	-9999999999999
123	14	特別損失中の固定資産処分損・評価損	-9999999999999
124	14	(うち手形売却損)	-9999999999999
125	14	(うち売上割引)	-9999999999999
126	14	退職給付関連費用	-9999999999999
127	14	退職給付関連利益	-9999999999999
128	14	利益準備金取崩額	-9999999999999
129	14	自己株式処分差損	-9999999999999
130	14	資本剰余金期首残高	-9999999999999
131	14	資本剰余金増加高	-9999999999999
132	14	新株式の発行	-9999999999999
133	14	自己株式処分差益	-9999999999999
134	14	その他の資本剰余金増加高	-9999999999999
135	14	資本剰余金減少高	-9999999999999
136	14	普通株式配当金	-9999999999999
137	14	自己株式消却額	-9999999999999
138	14	その他の資本剰余金減少高	-9999999999999
139	14	資本剰余金期末残高	-9999999999999
140	14	当期(中間)純損失	-9999999999999
141	14	その他利益処分類	-9999999999999
142	14	その他資本剰余金	-9999999999999
143	14	(その他資本剰余金からの)配当金	-9999999999999
144	14	その他のその他資本剰余金処分類	-9999999999999
145	14	その他資本剰余金次期繰越高	-9999999999999
146	14	優先株式配当金	-9999999999999
147	14	減損損失	-9999999999999
148	14	売上高・営業収益(米国基準)	-9999999999999
149	14	売上高・営業収益(日本基準)	-9999999999999

150	14	匿名組合出資金関連利益	-99999999999999
151	14	匿名組合出資金関連損失	-99999999999999
152	14	予備	-99999999999999
153	14	予備	-99999999999999
154	14	予備	-99999999999999
155	14	予備	-99999999999999
156	14	予備	-99999999999999
157	14	予備	-99999999999999
158	14	予備	-99999999999999
159	14	予備	-99999999999999
160	14	予備	-99999999999999
161	14	予備	-99999999999999
162	14	予備	-99999999999999
163	14	予備	-99999999999999
164	14	予備	-99999999999999
165	14	予備	-99999999999999
166	14	予備	-99999999999999
167	14	予備	-99999999999999
168	14	予備	-99999999999999
169	14	予備	-99999999999999
170	14	予備	-99999999999999
171	14	予備	-99999999999999
172	14	予備	-99999999999999
173	14	予備	-99999999999999
174	14	予備	-99999999999999
175	14	予備	-99999999999999
176	14	予備	-99999999999999
177	14	予備	-99999999999999
178	14	予備	-99999999999999
179	14	予備	-99999999999999
180	14	予備	-99999999999999
181	14	予備	-99999999999999
182	14	予備	-99999999999999
183	14	予備	-99999999999999
184	14	予備	-99999999999999
185	14	予備	-99999999999999
186	14	予備	-99999999999999
187	14	予備	-99999999999999

188	14	予備	-99999999999999
189	14	予備	-99999999999999
190	14	予備	-99999999999999
191	14	予備	-99999999999999
192	14	予備	-99999999999999
193	14	予備	-99999999999999
194	14	予備	-99999999999999
195	14	予備	-99999999999999
196	14	予備	-99999999999999
197	14	予備	-99999999999999
198	14	予備	-99999999999999
199	14	予備	-99999999999999
200	14	予備	-99999999999999
201	14	予備	-99999999999999
202	14	予備	-99999999999999
203	14	予備	-99999999999999
204	14	予備	-99999999999999
205	14	予備	-99999999999999
206	14	予備	-99999999999999
207	14	予備	-99999999999999
208	14	予備	-99999999999999
209	14	予備	-99999999999999
210	14	予備	-99999999999999

G.3.4 新会計基準財務(一般事業会社) レイアウト(キャッシュフロー計算書)

表 G.11: ヘッダー部

項番	桁数	項目名	例: 極洋	内容
1	4	レコード種別 E: 財務速報、F: 確報 一般事業会社: 0 銀行: 1, 証券: 2, 保険: 3, 信用金庫:4	FD01	A:属性 B:貸借対照表 C:損益計算書 D:キャッシュフロー表 E:注記・明細 1(有価証券注記、退職給付会計等) F:注記・明細 2(リース会計、デリバティブ注記等) G:株主資本等変動計算書
2	8	決算年月日	20080331	YYYYMMDD
3	1	識別フラグ	1	新規・修正:1、削除:9
4	7	日経会社コード	0000001	日経が定める会社コード
5	4	株式コード	1301	証券コード協議会が定める4桁の会社コード
6	5	予備		新株式コードのための予備(スペース)
7	2	決算月数	12	決算月数
8	1	連結・単独フラグ	2	単独:1、連結:2
9	1	本・中間決算フラグ	1	本決算:1 中間決算:2 9ヶ月累計四半期:3 第1四半期:4 第2四半期:5 第3四半期:6 第4四半期:7
10	1	決算期フラグ	1	新規収録分:1、次期における修正分:0
11	8	発表決算期	20080300	このデータが発表された決算期 YYYYMM00
12	17	予備		スペース
13	1	連結基準フラグ	1	日本基準:1、SEC 基準:2(単独時は0)
14	1	上場フラグ	1	上場中:1、未上場・上場廃止:0
15	2	上場場部	11	東証1部:11 京都:41 東証マザーズ:13 東証2部:12 広島:51 ヘラクレス 大証1部:21 福岡:61 スタンダード:91 大証2部:22 新潟:71 グロース:94 名証1部:31 札幌:81 名証2部:32 未上場:99 上場廃止会社は、廃止時の場部
16	1	ジャスダックフラグ	0	ジャスダック上場:1 ジャスダック未上場:0
17	2	ジャスダック市場	99	ジャスダック上場:11 ジャスダック未上場:99 上場廃止会社は、廃止時のジャスダック市場
18	1	有報フラグ	1	有報提出会社:1 非有報提出会社:0
19	1	未上場収録フラグ	0	未上場会社として収録を継続している:1 収録廃止会社、上場会社:0
20	5	予備		スペース
21	8	データ作成日	20081127	YYYYMMDD
22	6	日経業種コード	235341	ABBCCC A...製造業:1、非製造業:2 B:日経業種中分類コード C:日経業種小分類コード
23	1	上場情報:東京	1	1部上場:1, 2部上場:2, マザーズ:3、未上場:0
24	1	" :大阪	0	1部上場:1、2部上場:2、未上場:0
25	1	" :名古屋	0	1部上場:1、2部上場:2、未上場:0
26	1	" :京都	0	1部上場:1, 未上場:0
27	1	" :広島	0	1部上場:1, 未上場:0
28	1	" :福岡	0	1部上場:1, 未上場:0
29	1	" :新潟	0	1部上場:1, 未上場:0
30	1	" :札幌	0	1部上場:1, 未上場:0
31	1	" :ヘラクレス	0	スタンダード:1、グロース:4
32	4	予備		スペース

表 G.12: データ部

項番	桁数	項目名	例: 極洋
1	14	税金等調整前当期純利益	+0000000002687
2	14	減価償却費	+0000000001294
3	14	固定資産売却損益 (売却益)	-9999999999999
4	14	固定資産除却損益 (除却益)	+0000000000010
5	14	有価証券および投資有価証券売却益 ()	-0000000000002
6	14	繰延税金	-9999999999999
7	14	社債発行差金償却額	-9999999999999
8	14	連結調整勘定償却額	-9999999999999
9	14	貸倒引当金の増加額 (減少額)	+0000000000139
10	14	退職給付引当金の増加額・年金費用	+0000000000165
11	14	賞与引当金の増加額 (減少額)	-9999999999999
12	14	受取利息および受取配当金 ()	-0000000000129
13	14	支払利息	+0000000000521
14	14	為替差損 (為替差益)	-9999999999999
15	14	少数株主損益	-9999999999999
16	14	持分法による投資損益 (利益)	-9999999999999
17	14	損害賠償損失 (利益)	-9999999999999
18	14	売上債権の減少額 (増加額)	+0000000003907
19	14	棚卸資産の減少額 (増加額)	+0000000003320
20	14	仕入債務の増加額 (減少額)	-0000000000987
21	14	未払い消費税等の増加額 (減少額)	-9999999999999
22	14	割引手形の増加額 (減少額)	-9999999999999
23	14	その他の流動資産の減少額 (増加額)	-0000000000378
24	14	その他の流動負債の増加額 (減少額)	+0000000000209
25	14	役員賞与の支払額 ()	-9999999999999
26	14	営業収入	-9999999999999
27	14	原材料及び商品の仕入支出 ()	-9999999999999
28	14	人件費支出 ()	-9999999999999
29	14	その他の営業支出 ()	-9999999999999
30	14	小計	+0000000010756
31	14	利息及び配当金の受取額	+0000000000126
32	14	利息の支払額 ()	-0000000000512
33	14	法人税等の支払額 ()	-0000000001082
34	14	損害賠償金の支払額 ()	-9999999999999
35	14	その他の小計欄以降のキャッシュフロー	-9999999999999

36	14	営業活動によるキャッシュフロー	+0000000009288
37	14	定期預金の預入による支出 ()	-9999999999999
38	14	定期預金の払戻による収入	-9999999999999
39	14	固定資産の取得による支出 ()	-0000000001137
40	14	固定資産の売却による収入	+0000000000001
41	14	有価証券の取得による支出 ()	-9999999999999
42	14	有価証券の売却による収入	-9999999999999
43	14	投資有価証券の取得による支出 ()	-0000000000820
44	14	投資有価証券の売却による収入	+0000000000017
45	14	連結範囲変更を伴う子会社株式取得 ()	-9999999999999
46	14	連結範囲変更を伴う子会社株式売却	-9999999999999
47	14	貸付金の増加による支出 ()	-0000000000144
48	14	貸付金の回収による収入	+0000000000012
49	14	利息及び配当金の受取額	-9999999999999
50	14	その他の投資活動によるキャッシュフロー	+0000000000001
51	14	投資活動によるキャッシュフロー	-0000000002068
52	14	短期借入金による収入	-9999999999999
53	14	短期借入金の返済による支出 ()	-0000000004942
54	14	ファイナンス・リース債務の返済 ()	-9999999999999
55	14	コマーシャルペーパーによる調達額	-9999999999999
56	14	コマーシャルペーパー返済額 ()	-9999999999999
57	14	長期借入金による収入	-9999999999999
58	14	長期借入金の返済による支出 ()	-0000000001697
59	14	社債の発行による収入	-9999999999999
60	14	社債の償還による支出 ()	-9999999999999
61	14	株式の発行による収入	-9999999999999
62	14	自己株式の取得による支出 ()	-0000000000315
63	14	利息の支払金額 ()	-9999999999999
64	14	配当金の支払金額 ()	-0000000000648
65	14	少数株主からの払い込みによる収入	+0000000000005
66	14	予備	-9999999999999
67	14	少数株主への配当金の支払額 ()	-9999999999999
68	14	その他の財務活動によるキャッシュフロー	+0000000000135
69	14	財務活動によるキャッシュ・フロー	-0000000007462
70	14	現金および現金同等物に関わる換算差額	-0000000000010
71	14	現金および現金同等物の増加額 (減少額)	-0000000000253
72	14	現金および現金同等物の期首残高	+0000000003090
73	14	現金および現金同等物の期末残高	+0000000002836

74	14	現金および預金	+0000000002886
75	14	預入期間が3ヶ月を超える定期預金()	-0000000000049
76	14	コマーシャルペーパー	-9999999999999
77	14	譲渡性預金	-9999999999999
78	14	売り戻し条件付き現先	-9999999999999
79	14	公社債投信	-9999999999999
80	14	その他現金および現金同等物	-9999999999999
81	14	その他の変更による影響額	-9999999999999
82	14	日経調整営業キャッシュフロー	+0000000009288
83	14	日経調整投資キャッシュフロー	-0000000002068
84	14	日経調整財務キャッシュフロー	-0000000007462
85	14	直接法間接法区分フラグ	+0000000000001
86	14	直接法間接法変更フラグ	+0000000000001
87	14	利息・配当金記載フラグ	+0000000000002
88	14	利息・配当金記載変更フラグ	+0000000000001
89	14	資金の範囲の変更フラグ	+0000000000001
90	14	有価証券評価損益(評価益)	+0000000000003
91	14	固定資産評価損益(評価益)	-9999999999999
92	14	その他の評価損益(評価益)	-9999999999999
93	14	その他の小計欄より上のキャッシュフロー	-0000000000007
94	14	うち有形固定資産の取得による支出()	-9999999999999
95	14	うち有形固定資産の売却による収入	-9999999999999
96	14	予備	-9999999999999
97	14	予備	-9999999999999
98	14	予備	-9999999999999
99	14	予備	-9999999999999
100	14	予備	-9999999999999
101	14	予備	-9999999999999
102	14	予備	-9999999999999
103	14	予備	-9999999999999
104	14	予備	-9999999999999
105	14	予備	-9999999999999
106	14	予備	-9999999999999
107	14	予備	-9999999999999
108	14	減損損失	-9999999999999
109	14	予備	-9999999999999
110	14	予備	-9999999999999
111	14	予備	-9999999999999

112	14	予備	-999999999999
113	14	予備	-999999999999
114	14	予備	-999999999999
115	14	予備	-999999999999
116	14	予備	-999999999999
117	14	予備	-999999999999
118	14	予備	-999999999999
119	14	予備	-999999999999
120	14	予備	-999999999999
121	14	予備	-999999999999
122	14	予備	-999999999999
123	14	予備	-999999999999
124	14	予備	-999999999999
125	14	予備	-999999999999
126	14	予備	-999999999999
127	14	予備	-999999999999
128	14	予備	-999999999999
129	14	予備	-999999999999
130	14	予備	-999999999999
131	14	予備	-999999999999
132	14	予備	-999999999999
133	14	予備	-999999999999
134	14	予備	-999999999999
135	14	予備	-999999999999
136	14	予備	-999999999999
137	14	予備	-999999999999
138	14	予備	-999999999999
139	14	予備	-999999999999
140	14	予備	-999999999999
141	14	予備	-999999999999
142	14	予備	-999999999999
143	14	予備	-999999999999
144	14	予備	-999999999999
145	14	予備	-999999999999
146	14	予備	-999999999999
147	14	予備	-999999999999
148	14	予備	-999999999999
149	14	予備	-999999999999

150	14	予備	-99999999999999
151	14	予備	-99999999999999
152	14	予備	-99999999999999
153	14	予備	-99999999999999
154	14	予備	-99999999999999
155	14	予備	-99999999999999
156	14	予備	-99999999999999
157	14	予備	-99999999999999
158	14	予備	-99999999999999
159	14	予備	-99999999999999
160	14	予備	-99999999999999
161	14	予備	-99999999999999
162	14	予備	-99999999999999
163	14	予備	-99999999999999
164	14	予備	-99999999999999
165	14	予備	-99999999999999
166	14	予備	-99999999999999
167	14	予備	-99999999999999
168	14	予備	-99999999999999
169	14	予備	-99999999999999
170	14	予備	-99999999999999
171	14	予備	-99999999999999
172	14	予備	-99999999999999
173	14	予備	-99999999999999
174	14	予備	-99999999999999
175	14	予備	-99999999999999
176	14	予備	-99999999999999
177	14	予備	-99999999999999
178	14	予備	-99999999999999
179	14	予備	-99999999999999
180	14	予備	-99999999999999
181	14	予備	-99999999999999
182	14	予備	-99999999999999
183	14	予備	-99999999999999
184	14	予備	-99999999999999
185	14	予備	-99999999999999
186	14	予備	-99999999999999
187	14	予備	-99999999999999

188	14	予備	-999999999999
189	14	予備	-999999999999
190	14	予備	-999999999999
191	14	予備	-999999999999
192	14	予備	-999999999999
193	14	予備	-999999999999
194	14	予備	-999999999999
195	14	予備	-999999999999
196	14	予備	-999999999999
197	14	予備	-999999999999
198	14	予備	-999999999999
199	14	予備	-999999999999
200	14	予備	-999999999999
201	14	予備	-999999999999
202	14	予備	-999999999999
203	14	予備	-999999999999
204	14	予備	-999999999999
205	14	予備	-999999999999
206	14	予備	-999999999999
207	14	予備	-999999999999
208	14	予備	-999999999999
209	14	予備	-999999999999
210	14	予備	-999999999999

G.3.5 新会計基準財務(一般事業会社) レイアウト(その他)

表 G.13: ヘッダー部

項番	桁数	項目名	例: 極洋	内容
1	4	レコード種別 E: 財務速報、F: 確報 一般事業会社: 0 銀行: 1, 証券: 2, 保険: 3, 信用金庫:4	FE01	A:属性 B:貸借対照表 C:損益計算書 D:キャッシュフロー表 E:注記・明細 1(有価証券注記、退職給付会計等) F:注記・明細 2(リース会計、デリバティブ注記等) G:株主資本等変動計算書
2	8	決算年月日	20080331	YYYYMMDD
3	1	識別フラグ	1	新規・修正:1、削除:9
4	7	日経会社コード	0000001	日経が定める会社コード
5	4	株式コード	1301	証券コード協議会が定める4桁の会社コード
6	5	予備		新株式コードのための予備(スペース)
7	2	決算月数	12	決算月数
8	1	連結・単独フラグ	2	単独:1、連結:2
9	1	本・中間決算フラグ	1	本決算:1 中間決算:2 9ヶ月累計四半期:3 第1四半期:4 第2四半期:5 第3四半期:6 第4四半期:7
10	1	決算期フラグ	1	新規収録分:1、次期における修正分:0
11	8	発表決算期	20080300	このデータが発表された決算期 YYYYMM00
12	17	予備		スペース
13	1	連結基準フラグ	1	日本基準:1、SEC 基準:2(単独時は0)
14	1	上場フラグ	1	上場中:1、未上場・上場廃止:0
15	2	上場場部	11	東証1部:11 京都:41 東証マザーズ:13 東証2部:12 広島:51 ヘラクレス 大証1部:21 福岡:61 スタンダード:91 大証2部:22 新潟:71 グロース:94 名証1部:31 札幌:81 名証2部:32 未上場:99 上場廃止会社は、廃止時の場部
16	1	ジャスダックフラグ	0	ジャスダック上場:1 ジャスダック未上場:0
17	2	ジャスダック市場	99	ジャスダック上場:11 ジャスダック未上場:99 上場廃止会社は、廃止時のジャスダック市場
18	1	有報フラグ	1	有報提出会社:1 非有報提出会社:0
19	1	未上場収録フラグ	0	未上場会社として収録を継続している:1 収録廃止会社、上場会社:0
20	5	予備		スペース
21	8	データ作成日	20081127	YYYYMMDD
22	6	日経業種コード	235341	ABBCCC A...製造業:1、非製造業:2 B:日経業種中分類コード C:日経業種小分類コード
23	1	上場情報:東京	1	1部上場:1, 2部上場:2, マザーズ:3、未上場:0
24	1	" :大阪	0	1部上場:1, 2部上場:2、未上場:0
25	1	" :名古屋	0	1部上場:1, 2部上場:2、未上場:0
26	1	" :京都	0	1部上場:1, 未上場:0
27	1	" :広島	0	1部上場:1, 未上場:0
28	1	" :福岡	0	1部上場:1, 未上場:0
29	1	" :新潟	0	1部上場:1, 未上場:0
30	1	" :札幌	0	1部上場:1, 未上場:0
31	1	" :ヘラクレス	0	スタンダード:1、グロース:4
32	4	予備		スペース

表 G.14: データ部

項番	桁数	項目名	例: 極洋
1	14	受取手形割引高	-999999999999
2	14	受取手形裏書譲渡高	-999999999999
3	14	貸倒引当金(欄外注記分)	-999999999999
4	14	(棚卸資産のうち販売用不動産)	-999999999999
5	14	(仕掛品のうち未成工事支出金)	-999999999999
6	14	コマーシャル・ペーパー当期発行額	-999999999999
7	14	コマーシャル・ペーパー当期償還額	-999999999999
8	14	税効果会計の対象となった繰越欠損金	-999999999999
9	14	有形固定資産減価償却累計額	+0000000009916
10	14	減価償却範囲額(有形無形その他の合計)	-999999999999
11	14	減価償却実施額	+000000001294
12	14	(うち特別減価償却額)	-999999999999
13	14	持分法投資損益(連結を作成しない場合)	-999999999999
14	14	予備	-999999999999
15	14	予備	-999999999999
16	14	予備	-999999999999
17	14	予備	-999999999999
18	14	繰延税金資産(前払税金)期末残高	-999999999999
19	14	繰延税金負債(未払税金)期末残高	-999999999999
20	14	繰延資産償却額	-999999999999
21	14	輸出売上高・営業収益	-999999999999
22	14	海外売上高	-999999999999
23	14	当期受注高	-999999999999
24	14	期末受注残高	-999999999999
25	14	申告所得	-999999999999
26	14	研究開発費	+000000000196
27	14	設備投資額	+000000000781
28	14	所有土地簿価	-999999999999
29	14	所有土地面積	-999999999999
30	14	普通株式額面	+000000000000
31	14	期中平均株式数	+0000107822257
32	14	単独期末発行済株式数	+0000109282837
33	14	(うち自己株式数)	+0000003007633
34	14	連結発行済株式数	+0000106275204
35	14	優先株式額(償還されるものを除く)	-999999999999

36	14	自己株式中の優先株式額	-999999999999
37	14	潜在株式調整後期中平均株式数	+0000107828923
38	14	自己株・子会社所有親会社株数	+0000003007633
39	14	予備	-999999999999
40	14	一株当たり利益	+0000000001389
41	14	一株当たり純資産	+0000000016479
42	14	潜在株式調整後一株当たり利益	+0000000001389
43	14	優先株控除後の一株当たり利益	-999999999999
44	14	平均払込資本金	-999999999999
45	14	上半期末配当金総額	-999999999999
46	14	下半期末配当金総額	+0000000000531
47	14	中間配当基準日	-999999999999
48	14	一株当たり中間配当金	-999999999999
49	14	(うち普通配当)	-999999999999
50	14	(うち記念配当)	-999999999999
51	14	一株当たり期末配当金	+0000000000500
52	14	(うち普通配当)	-999999999999
53	14	(うち記念配当)	-999999999999
54	14	一万株当たり株式配当	-999999999999
55	14	一株当たり年度総配当	-999999999999
56	14	従業員数	+0000000002710
57	14	うち正社員	-999999999999
58	14	うち常勤嘱託	-999999999999
59	14	うち受入社員	-999999999999
60	14	うち退職者等	-999999999999
61	14	うち出向者	-999999999999
62	14	うちその他	-999999999999
63	14	偶発債務合計	-999999999999
64	14	うち保証債務等合計	-999999999999
65	14	保証債務	-999999999999
66	14	保証予約	-999999999999
67	14	経営指導念書等の差し入れ	-999999999999
68	14	偶発債務のうち保険でカバーされている額	-999999999999
69	14	その他	-999999999999
70	14	B S上の債務保証損失引当金の合計	-999999999999
71	14	担保付借入金合計	-999999999999
72	14	会計方針の変更に伴う売上高修正額合計	-999999999999
73	14	会計方針の変更に伴う経常損益修正額合計	-999999999999

74	14	会計方針の変更に伴う税引前損益修正額合計	-999999999999
75	14	予備	-999999999999
76	14	予備	-999999999999
77	14	予備	-999999999999
78	14	予備	-999999999999
79	14	予備	-999999999999
80	14	予備	-999999999999
81	14	販売手数料	+000000000847
82	14	荷造・運搬・保管費	+000000004150
83	14	広告・宣伝費	+000000000266
84	14	拡販費・その他販売費	+000000000167
85	14	貸倒損失・貸倒引当金繰入額	-999999999999
86	14	役員報酬・賞与	+000000000425
87	14	人件費・福利厚生費	+000000004988
88	14	減価償却費	+000000000194
89	14	連結調整勘定償却額	-999999999999
90	14	賃借料	+000000000796
91	14	租税公課	+000000000094
92	14	旧：事業税支払額	-999999999999
93	14	支払特許料	-999999999999
94	14	開発費・試験研究費	+000000000128
95	14	その他販売費および一般管理費	+000000002294
96	14	()他勘定振替高	-999999999999
97	14	販売費および一般管理費明細合計	+000000014353
98	14	原材料費	-999999999999
99	14	労務費・福利厚生費	-999999999999
100	14	経費合計	-999999999999
101	14	(うち外注加工費)	-999999999999
102	14	(うち動力・燃料・水道費)	-999999999999
103	14	(うち荷造・運搬・保管費)	-999999999999
104	14	(うち減価償却費)	-999999999999
105	14	(うち賃借料)	-999999999999
106	14	(うち租税公課)	-999999999999
107	14	(うち支払特許料)	-999999999999
108	14	当期製造総費用	-999999999999
109	14	期首仕掛品棚卸高	-999999999999
110	14	期末仕掛品棚卸高	-999999999999
111	14	()他勘定振替高	-999999999999

112	14	製造原価明細合計	-999999999999
113	14	為替予約による為替差額のうち当期配分額	-999999999999
114	14	(うち社債利息からの控除額)	-999999999999
115	14	為替予約による差額の内次期以降の配分額	-999999999999
116	14	売買目的有価証券 貸借対照表計上額	-999999999999
117	14	売買目的有価証券 損益に含まれた評価差額	-999999999999
118	14	満期保有目的債券合計 貸借対照表計上額	-999999999999
119	14	満期保有目的債券合計 時価	-999999999999
120	14	満期保有目的債券合計 差額	-999999999999
121	14	(うち時価が計上額を超える分)	-999999999999
122	14	(うち時価が計上額を超えない分)	-999999999999
123	14	子会社株式 貸借対照表計上額	-999999999999
124	14	子会社株式 時価	-999999999999
125	14	子会社株式 差額	-999999999999
126	14	関連会社株式 貸借対照表計上額	-999999999999
127	14	関連会社株式 時価	-999999999999
128	14	関連会社株式 差額	-999999999999
129	14	その他有価証券合計 取得原価	+0000000003832
130	14	その他有価証券合計 貸借対照表計上額	+0000000004754
131	14	その他有価証券合計 差額	+0000000000922
132	14	(うち計上額が取得原価を超える分)	+0000000001152
133	14	(うち計上額が取得原価を超えない分)	-0000000000229
134	14	当期に売却した満期保有債券合計 売却原価	-999999999999
135	14	当期に売却した満期保有債券合計 売却額	-999999999999
136	14	当期に売却した満期保有債券合計 売却損益	-999999999999
137	14	当期に売却したその他有価証券合計 売却額	+0000000000017
138	14	当期に売却したその他有価証券合計 売却益	+0000000000002
139	14	当期に売却したその他有価証券合計 売却損	-999999999999
140	14	時価評価されていない満期保有目的債券	-999999999999
141	14	時価評価されていない子会社・関連会社株式	-999999999999
142	14	時価評価されていないその他有価証券	+0000000000218
143	14	満期のある有価証券償還予定額 1年内	-999999999999
144	14	満期のある有価証券償還予定額 1～5年	-999999999999
145	14	満期のある有価証券償還予定額 5～10年	-999999999999
146	14	満期のある有価証券償還予定額 10年超	-999999999999
147	14	その他有価証券(株式) 取得原価	+0000000003832
148	14	その他有価証券(株式) 貸借対照表計上額	+0000000004754
149	14	その他有価証券(株式) 差額	+0000000000922

150	14	(うち計上額が取得原価を超える分 (株式))	+0000000001152
151	14	(うち計上額が取得原価を超えない分 (株式))	-0000000000229
152	14	その他有価証券(債券) 取得原価	-9999999999999
153	14	その他有価証券(債券) 貸借対照表計上額	-9999999999999
154	14	その他有価証券(債券) 差額	-9999999999999
155	14	(うち計上額が取得原価を超える分 (債券))	-9999999999999
156	14	(うち計上額が取得原価を超えない分 (債券))	-9999999999999
157	14	その他有価証券(その他) 取得原価	-9999999999999
158	14	その他有価証券(その他) 貸借対照表計上額	-9999999999999
159	14	その他有価証券(その他) 差額	-9999999999999
160	14	(うち計上額が取得原価を超える分 (その他))	-9999999999999
161	14	(うち計上額が取得原価を超えない分 (その他))	-9999999999999
162	14	有価証券保有目的変更フラグ	+0000000000001
163	14	その他有価証券の評価差額処理方法	+0000000000001
164	14	退職給付債務	-0000000012271
165	14	年金資産額	+0000000005065
166	14	未認識債務合計	+0000000005349
167	14	前払年金費用	-9999999999999
168	14	退職給付費用	+0000000000810
169	14	勤務費用	+0000000000294
170	14	利息費用	+0000000000236
171	14	期待運用収益	-0000000000232
172	14	未認識債務の償却費用合計	+0000000000511
173	14	割引率(幅がある場合の下限)	-9999999999999
174	14	割引率	+0000000000200
175	14	期待運用収益率(幅がある場合の下限)	-9999999999999
176	14	期待運用収益率	+0000000000400
177	14	退職給付見込額の期間配分方法	+0000000000001
178	14	過去勤務債務の償却処理年数	-9999999999999
179	14	会計基準変更時差異の償却処理年数	+0000000001500
180	14	追加最小負債額	-9999999999999
181	14	退職給付信託額	-9999999999999
182	14	未認識過去勤務債務	-9999999999999
183	14	未認識数理計算上の差異	+0000000003506
184	14	その他(会計基準変更時差異の未処理額)	+0000000001843
185	14	うち過去勤務債務の費用処理額	-9999999999999
186	14	うち数理計算上の差異の費用処理額	+0000000000248
187	14	うち会計基準変更時差異の費用処理額	+0000000000263

188	14	数理計算上の差異の償却処理年数	+0000000001000
189	14	退職給付信託期待運用収益率	-9999999999999
190	14	原則法、簡便法区分フラグ	+0000000000002
191	14	原則法、簡便法変更フラグ	+0000000000001
192	14	退職給付引当金、前払年金費用の処理方法	+0000000000002
193	14	複数事業主制度採用時の年金資産額	-9999999999999
194	14	過去勤務債務の償却処理年数（幅がある場合の下限）	-9999999999999
195	14	数理計算上の差異の償却処理年数（幅がある場合の下限）	-9999999999999
196	14	会計基準変更時差異の償却処理年数（幅がある場合の下限）	-9999999999999
197	14	潜在株式数	+0000000006667
198	14	有形固定資産減価償却累計額（減損損失累計額含む）	-9999999999999
199	14	予備	-9999999999999
200	14	予備	-9999999999999
201	14	予備	-9999999999999
202	14	予備	-9999999999999
203	14	予備	-9999999999999
204	14	予備	-9999999999999
205	14	予備	-9999999999999
206	14	予備	-9999999999999
207	14	予備	-9999999999999
208	14	予備	-9999999999999
209	14	予備	-9999999999999
210	14	予備	-9999999999999

G.3.6 新会計基準財務(一般事業会社) レイアウト(その他2)

表 G.15: ヘッダー部

項番	桁数	項目名	例: 極洋	内容
1	4	レコード種別 E: 財務速報、F: 確報 一般事業会社: 0 銀行: 1, 証券: 2, 保険: 3, 信用金庫:4	FF01	A:属性 B:貸借対照表 C:損益計算書 D:キャッシュフロー表 E:注記・明細1(有価証券注記、退職給付会計等) F:注記・明細2(リース会計、デリバティブ注記等) G:株主資本等変動計算書
2	8	決算年月日	20080331	YYYYMMDD
3	1	識別フラグ	1	新規・修正:1、削除:9
4	7	日経会社コード	0000001	日経が定める会社コード
5	4	株式コード	1301	証券コード協議会が定める4桁の会社コード
6	5	予備		新株式コードのための予備(スペース)
7	2	決算月数	12	決算月数
8	1	連結・単独フラグ	2	単独:1、連結:2
9	1	本・中間決算フラグ	1	本決算:1 中間決算:2 9ヶ月累計四半期:3 第1四半期:4 第2四半期:5 第3四半期:6 第4四半期:7
10	1	決算期フラグ	1	新規収録分:1、次期における修正分:0
11	8	発表決算期	20080300	このデータが発表された決算期 YYYYMM00
12	17	予備		スペース
13	1	連結基準フラグ	1	日本基準:1、SEC基準:2(単独時は0)
14	1	上場フラグ	1	上場中:1、未上場・上場廃止:0
15	2	上場場部	11	東証1部:11 京都:41 東証マザーズ:13 東証2部:12 広島:51 ヘラクレス 大証1部:21 福岡:61 スタンダード:91 大証2部:22 新潟:71 グロース:94 名証1部:31 札幌:81 名証2部:32 未上場:99 上場廃止会社は、廃止時の場部
16	1	ジャスダックフラグ	0	ジャスダック上場:1 ジャスダック未上場:0
17	2	ジャスダック市場	99	ジャスダック上場:11 ジャスダック未上場:99 上場廃止会社は、廃止時のジャスダック市場
18	1	有報フラグ	1	有報提出会社:1 非有報提出会社:0
19	1	未上場収録フラグ	0	未上場会社として収録を継続している:1 収録廃止会社、上場会社:0
20	5	予備		スペース
21	8	データ作成日	20081127	YYYYMMDD
22	6	日経業種コード	235341	ABBCCC A...製造業:1、非製造業:2 B:日経業種中分類コード C:日経業種小分類コード
23	1	上場情報:東京	1	1部上場:1, 2部上場:2, マザーズ:3、未上場:0
24	1	" :大阪	0	1部上場:1, 2部上場:2、未上場:0
25	1	" :名古屋	0	1部上場:1, 2部上場:2、未上場:0
26	1	" :京都	0	1部上場:1, 未上場:0
27	1	" :広島	0	1部上場:1, 未上場:0
28	1	" :福岡	0	1部上場:1, 未上場:0
29	1	" :新潟	0	1部上場:1, 未上場:0
30	1	" :札幌	0	1部上場:1, 未上場:0
31	1	" :ヘラクレス	0	スタンダード:1、グロース:4
32	4	予備		スペース

表 G.16: データ部

項番	桁数	項目名	例: 極洋
1	14	製品売上高	+0000000147767
2	14	商品売上高	-9999999999999
3	14	その他営業収益	-9999999999999
4	14	() 売上値引・戻り高	-9999999999999
5	14	売上高・営業収益明細合計	+0000000147767
6	14	期首製品・商品棚卸高	-9999999999999
7	14	当期製品製造原価	-9999999999999
8	14	当期商品仕入高	-9999999999999
9	14	小計	-9999999999999
10	14	期末製品・商品棚卸高	-9999999999999
11	14	() 原価差額・他勘定振替高	-9999999999999
12	14	製品・商品評価損	-9999999999999
13	14	物品税・消費税	-9999999999999
14	14	その他営業原価	-9999999999999
15	14	売上原価・営業原価明細合計	+0000000130488
16	14	取得価額相当額	+0000000000188
17	14	減価償却累計額相当額	+0000000000082
18	14	期末残高相当額	+0000000000105
19	14	未経過リース料期末残高相当額	+0000000000108
20	14	1年内	+0000000000030
21	14	1年超	+0000000000077
22	14	支払リース料	+0000000000040
23	14	減価償却費相当額	+0000000000037
24	14	支払利息相当額	+0000000000003
25	14	減価償却相当額の算定方法	+0000000000001
26	14	支払利息相当額の算定方法	+0000000000001
27	14	オペレーティング・リース未経過リース料	-9999999999999
28	14	1年内	-9999999999999
29	14	1年超	-9999999999999
30	14	取得価額	-9999999999999
31	14	減価償却累計額	-9999999999999
32	14	期末残高	-9999999999999
33	14	未経過リース料期末残高相当額	-9999999999999
34	14	1年内	-9999999999999
35	14	1年超	-9999999999999

36	14	受取リース料	-9999999999999
37	14	減価償却費	-9999999999999
38	14	受取利息相当額	-9999999999999
39	14	受取利息相当額の算定方法	-9999999999999
40	14	オペレーティング・リース未経過リース料	-9999999999999
41	14	1年内	-9999999999999
42	14	1年超	-9999999999999
43	14	社債の1年以内償還予定額	-9999999999999
44	14	社債の2年以内償還予定額	-9999999999999
45	14	社債の3年以内償還予定額	-9999999999999
46	14	社債の4年以内償還予定額	-9999999999999
47	14	社債の5年以内償還予定額	-9999999999999
48	14	短期借入金の平均利率	+0000000000161
49	14	1年内返済予定の長期借入金の平均利率	+0000000000179
50	14	長期借入金の平均利率(1年内返済を除く)	+0000000000162
51	14	コマーシャルペーパーの平均利率	-9999999999999
52	14	長期借入金の1年超2年以内返済予定額	+0000000000275
53	14	長期借入金の2年超3年以内返済予定額	+0000000000275
54	14	長期借入金の3年超4年以内返済予定額	+0000000000275
55	14	長期借入金の4年超5年以内返済予定額	+0000000000275
56	14	その他有利子負債1年超2年以内返済予定額	-9999999999999
57	14	その他有利子負債2年超3年以内返済予定額	-9999999999999
58	14	その他有利子負債3年超4年以内返済予定額	-9999999999999
59	14	その他有利子負債4年超5年以内返済予定額	-9999999999999
60	14	減損損失累計額相当額	-9999999999999
61	14	リース資産減損勘定の残高	-9999999999999
62	14	リース資産減損勘定の取崩額	-9999999999999
63	14	減損損失	-9999999999999
64	14	有形固定資産の減価償却方法	+0011001000000
65	14	無形固定資産の減価償却方法	+0001000000000
66	14	投資その他の資産の減価償却方法	+0001000000000
67	14	有価証券の評価基準・評価方法	-9999999999999
68	14	特定金銭信託の評価基準・評価方法	-9999999999999
69	14	棚卸資産(商品)の評価基準・評価方法	+0001000100000
70	14	棚卸資産(製品)の評価基準・評価方法	+0001000010000
71	14	棚卸資産(半製品)の評価基準・評価方法	-9999999999999
72	14	棚卸資産(仕掛品)の評価基準・評価方法	-9999999999999
73	14	棚卸資産(原材料)の評価基準・評価方法	-9999999999999

74	14	棚卸資産（貯蔵品）の評価基準・評価方法	-99999999999999
75	14	予備	-99999999999999
76	14	単元株制度採用フラグ	-99999999999999
77	14	1単元の株数	-99999999999999
78	14	上位十大株主持株数	-99999999999999
79	14	少数特定者持株数	-99999999999999
80	14	上場基準株主数	-99999999999999
81	14	投信持株数	-99999999999999
82	14	役員持株数	-99999999999999
83	14	授権株式数	-99999999999999
84	14	総株式数	-99999999999999
85	14	総株主数	-99999999999999
86	14	政府公共団体所有株数	-99999999999999
87	14	政府公共団体株主数	-99999999999999
88	14	金融機関所有株数	-99999999999999
89	14	金融機関株主数	-99999999999999
90	14	証券会社所有株数	-99999999999999
91	14	証券会社株主数	-99999999999999
92	14	その他法人所有株数	-99999999999999
93	14	その他法人株主数	-99999999999999
94	14	外国法人等所有株数	-99999999999999
95	14	外国法人等株主数	-99999999999999
96	14	個人・その他所有株数	-99999999999999
97	14	個人・その他株主数	-99999999999999
98	14	単元未満株式数	-99999999999999
99	14	受取手形	-99999999999999
100	14	売掛金	-99999999999999
101	14	株式	-99999999999999
102	14	株式以外の投資有価証券	-99999999999999
103	14	出資金	-99999999999999
104	14	短期貸付金	-99999999999999
105	14	長期貸付金	-99999999999999
106	14	短期借入金	-99999999999999
107	14	長期借入金	-99999999999999
108	14	支払手形	-99999999999999
109	14	買掛金	-99999999999999
110	14	受取手形割引高	-99999999999999
111	14	受取手形裏書譲渡高	-99999999999999

112	14	売上高・営業収益	-9999999999999
113	14	商品仕入高	-9999999999999
114	14	原材料仕入高	-9999999999999
115	14	受取利息・割引料	-9999999999999
116	14	受取配当金	-9999999999999
117	14	特別利益	-9999999999999
118	14	特別損失	-9999999999999
119	14	普通社債当期発行額	-9999999999999
120	14	普通社債当期償還額	-9999999999999
121	14	債務履行引受契約による譲渡額	-9999999999999
122	14	為替予約による為替差額	-9999999999999
123	14	普通社債未償還残高	-9999999999999
124	14	新株引受権付社債当期発行額	-9999999999999
125	14	新株引受権付社債当期償還額	-9999999999999
126	14	債務履行引受契約による譲渡額	-9999999999999
127	14	為替予約による為替差額	-9999999999999
128	14	新株引受権付社債未償還残高	-9999999999999
129	14	転換社債当期発行額	-9999999999999
130	14	転換社債当期償還額	-9999999999999
131	14	転換社債未償還残高	-9999999999999
132	14	長期借入金当期借入額	-9999999999999
133	14	長期借入金当期返済額	-9999999999999
134	14	特定金銭信託の残高	-9999999999999
135	14	指定金外信託の残高	-9999999999999
136	14	特定引当金税法累積限度額	-9999999999999
137	14	特定引当金税法累積限度過不足額	-9999999999999
138	14	退職給与引当金税法累積限度額	-9999999999999
139	14	百万株以上所有株数	-9999999999999
140	14	百万株以上株主数	-9999999999999
141	14	五十万株以上所有株数	-9999999999999
142	14	五十万株以上株主数	-9999999999999
143	14	十万株以上所有株数	-9999999999999
144	14	十万株以上株主数	-9999999999999
145	14	五万株以上所有株数	-9999999999999
146	14	五万株以上株主数	-9999999999999
147	14	一万株以上所有株数	-9999999999999
148	14	一万株以上株主数	-9999999999999
149	14	五千株以上所有株数	-9999999999999

150	14	五千株以上株主数	-9999999999999
151	14	五百株以上所有株数	-9999999999999
152	14	五百株以上株主数	-9999999999999
153	14	五百株未満所有株数	-9999999999999
154	14	五百株未満株主数	-9999999999999
155	14	流動資産に属する株式・簿価	-9999999999999
156	14	流動資産に属する株式・時価	-9999999999999
157	14	流動資産に属する株式・評価損益	-9999999999999
158	14	流動資産に属する債券・簿価	-9999999999999
159	14	流動資産に属する債券・時価	-9999999999999
160	14	流動資産に属する債券・評価損益	-9999999999999
161	14	流動資産に属するその他・簿価	-9999999999999
162	14	流動資産に属するその他・時価	-9999999999999
163	14	流動資産に属するその他・評価損益	-9999999999999
164	14	流動資産に属する小計・簿価	-9999999999999
165	14	流動資産に属する小計・時価	-9999999999999
166	14	流動資産に属する小計・評価損益	-9999999999999
167	14	固定資産に属する株式・簿価	-9999999999999
168	14	固定資産に属する株式・時価	-9999999999999
169	14	固定資産に属する株式・評価損益	-9999999999999
170	14	固定資産に属する債券・簿価	-9999999999999
171	14	固定資産に属する債券・時価	-9999999999999
172	14	固定資産に属する債券・評価損益	-9999999999999
173	14	固定資産に属するその他・簿価	-9999999999999
174	14	固定資産に属するその他・時価	-9999999999999
175	14	固定資産に属するその他・評価損益	-9999999999999
176	14	固定資産に属する小計・簿価	-9999999999999
177	14	固定資産に属する小計・時価	-9999999999999
178	14	固定資産に属する小計・評価損益	-9999999999999
179	14	合計・簿価	-9999999999999
180	14	合計・時価	-9999999999999
181	14	合計・評価損益	-9999999999999
182	14	(通貨)契約額	-9999999999999
183	14	(通貨)時価	-9999999999999
184	14	(通貨)評価損益	-9999999999999
185	14	(金利)契約額	-9999999999999
186	14	(金利)時価	-9999999999999
187	14	(金利)評価損益	-9999999999999

188	14	(株式)契約額	-99999999999999
189	14	(株式)時価	-99999999999999
190	14	(株式)評価損益	-99999999999999
191	14	(債券)契約額	-99999999999999
192	14	(債券)時価	-99999999999999
193	14	(債券)評価損益	-99999999999999
194	14	(商品)契約額	-99999999999999
195	14	(商品)時価	-99999999999999
196	14	(商品)評価損益	-99999999999999
197	14	先物売建合計差損益	-99999999999999
198	14	先物買建合計差損益	-99999999999999
199	14	先物差引計	-99999999999999
200	14	オプション売建差損益	-99999999999999
201	14	オプション買建差損益	-99999999999999
202	14	オプション差引計	-99999999999999
203	14	予備	-99999999999999
204	14	予備	-99999999999999
205	14	予備	-99999999999999
206	14	予備	-99999999999999
207	14	予備	-99999999999999
208	14	予備	-99999999999999
209	14	予備	-99999999999999
210	14	予備	-99999999999999

G.3.7 新会計基準財務(一般事業会社) レイアウト(株主資本等変動計算書)

表 G.17: ヘッダー部

項番	桁数	項目名	例: 極洋	内容
1	4	レコード種別 E: 財務速報、F: 確報 一般事業会社: 0 銀行: 1, 証券: 2, 保険: 3, 信用金庫:4	FG01	A:属性 B:貸借対照表 C:損益計算書 D:キャッシュフロー表 E:注記・明細 1(有価証券注記、退職給付会計等) F:注記・明細 2(リース会計、デリバティブ注記等) G:株主資本等変動計算書
2	8	決算年月日	20080331	YYYYMMDD
3	1	識別フラグ	1	新規・修正:1、削除:9
4	7	日経会社コード	0000001	日経が定める会社コード
5	4	株式コード	1301	証券コード協議会が定める4桁の会社コード
6	5	予備		新株式コードのための予備(スペース)
7	2	決算月数	12	決算月数
8	1	連結・単独フラグ	2	単独:1、連結:2
9	1	本・中間決算フラグ	1	本決算:1 中間決算:2 9ヶ月累計四半期:3 第1四半期:4 第2四半期:5 第3四半期:6 第4四半期:7
10	1	決算期フラグ	1	新規収録分:1、次期における修正分:0
11	8	発表決算期	20080300	このデータが発表された決算期 YYYYMM00
12	17	予備		スペース
13	1	連結基準フラグ	1	日本基準:1、SEC 基準:2(単独時は0)
14	1	上場フラグ	1	上場中:1、未上場・上場廃止:0
15	2	上場場部	11	東証1部:11 京都:41 東証マザーズ:13 東証2部:12 広島:51 ヘラクレス 大証1部:21 福岡:61 スタンダード:91 大証2部:22 新潟:71 グロース:94 名証1部:31 札幌:81 名証2部:32 未上場:99 上場廃止会社は、廃止時の場部
16	1	ジャスダックフラグ	0	ジャスダック上場:1 ジャスダック未上場:0
17	2	ジャスダック市場	99	ジャスダック上場:11 ジャスダック未上場:99 上場廃止会社は、廃止時のジャスダック市場
18	1	有報フラグ	1	有報提出会社:1 非有報提出会社:0
19	1	未上場収録フラグ	0	未上場会社として収録を継続している:1 収録廃止会社、上場会社:0
20	5	予備		スペース
21	8	データ作成日	20081127	YYYYMMDD
22	6	日経業種コード	235341	ABBCCC A...製造業:1、非製造業:2 B:日経業種中分類コード C:日経業種小分類コード
23	1	上場情報:東京	1	1部上場:1, 2部上場:2, マザーズ:3、未上場:0
24	1	" :大阪	0	1部上場:1, 2部上場:2、未上場:0
25	1	" :名古屋	0	1部上場:1, 2部上場:2、未上場:0
26	1	" :京都	0	1部上場:1, 未上場:0
27	1	" :広島	0	1部上場:1, 未上場:0
28	1	" :福岡	0	1部上場:1, 未上場:0
29	1	" :新潟	0	1部上場:1, 未上場:0
30	1	" :札幌	0	1部上場:1, 未上場:0
31	1	" :ヘラクレス	0	スタンダード:1、グロース:4
32	4	予備		スペース

表 G.18: データ部

項番	桁数	項目名	例: 極洋
1	14	資本金: 前期末残高	+0000000005664
2	14	資本金: 新株の発行	-9999999999999
3	14	予備	-9999999999999
4	14	予備	-9999999999999
5	14	予備	-9999999999999
6	14	予備	-9999999999999
7	14	予備	-9999999999999
8	14	資本金: 資本金から準備金または剰余金への振替	-9999999999999
9	14	資本金: 準備金から資本金または剰余金への振替	-9999999999999
10	14	資本金: 剰余金から資本金または準備金への振替	-9999999999999
11	14	資本金: 企業結合または会社分割による増減	-9999999999999
12	14	資本金: 連結範囲または持分法適用範囲の変動による増減	-9999999999999
13	14	資本金: その他の事由による変動額	-9999999999999
14	14	資本金: 当期変動額合計	-9999999999999
15	14	資本金: 当期末残高	+0000000005664
16	14	資本準備金: 前期末残高	-9999999999999
17	14	資本準備金: 新株の発行	-9999999999999
18	14	予備	-9999999999999
19	14	予備	-9999999999999
20	14	予備	-9999999999999
21	14	予備	-9999999999999
22	14	予備	-9999999999999
23	14	資本準備金: 資本金から準備金または剰余金への振替	-9999999999999
24	14	資本準備金: 準備金から資本金または剰余金への振替	-9999999999999
25	14	資本準備金: 剰余金から資本金または準備金への振替	-9999999999999
26	14	資本準備金: 企業結合または会社分割による増減	-9999999999999
27	14	資本準備金: 連結範囲または持分法適用範囲の変動による増減	-9999999999999
28	14	資本準備金: その他の事由による変動額	-9999999999999
29	14	資本準備金: 当期変動額合計	-9999999999999
30	14	資本準備金: 当期末残高	-9999999999999
31	14	その他資本剰余金: 前期末残高	-9999999999999
32	14	予備	-9999999999999
33	14	その他資本剰余金: 剰余金の配当	-9999999999999
34	14	予備	-9999999999999
35	14	予備	-9999999999999

36	14	その他資本剰余金：自己株式の処分	-99999999999999
37	14	その他資本剰余金：自己株式の消却	-99999999999999
38	14	その他資本剰余金：資本金から準備金または剰余金への振替	-99999999999999
39	14	その他資本剰余金：準備金から資本金または剰余金への振替	-99999999999999
40	14	その他資本剰余金：剰余金から資本金または準備金への振替	-99999999999999
41	14	その他資本剰余金：企業結合または会社分割による増減	-99999999999999
42	14	その他資本剰余金：連結範囲または持分法適用範囲の変動による増減	-99999999999999
43	14	その他資本剰余金：その他の事由による変動額	-99999999999999
44	14	その他資本剰余金：当期変動額合計	-99999999999999
45	14	その他資本剰余金：当期末残高	-99999999999999
46	14	資本剰余金合計：前期末残高	+0000000000749
47	14	資本剰余金合計：新株の発行	-99999999999999
48	14	資本剰余金合計：剰余金の配当	-99999999999999
49	14	予備	-99999999999999
50	14	予備	-99999999999999
51	14	資本剰余金合計：自己株式の処分	-99999999999999
52	14	資本剰余金合計：自己株式の消却	-99999999999999
53	14	資本剰余金合計：資本金から準備金または剰余金への振替	-99999999999999
54	14	資本剰余金合計：準備金から資本金または剰余金への振替	-99999999999999
55	14	資本剰余金合計：剰余金から資本金または準備金への振替	-99999999999999
56	14	資本剰余金合計：企業結合または会社分割による増減	-99999999999999
57	14	資本剰余金合計：連結範囲または持分法適用範囲の変動による増減	-99999999999999
58	14	資本剰余金合計：その他の事由による変動額	-99999999999999
59	14	資本剰余金合計：当期変動額合計	-99999999999999
60	14	資本剰余金合計：当期末残高	+0000000000749
61	14	利益準備金：前期末残高	-99999999999999
62	14	予備	-99999999999999
63	14	利益準備金：剰余金の配当	-99999999999999
64	14	予備	-99999999999999
65	14	予備	-99999999999999
66	14	予備	-99999999999999
67	14	予備	-99999999999999
68	14	予備	-99999999999999
69	14	利益準備金：準備金から資本金または剰余金への振替	-99999999999999
70	14	利益準備金：剰余金から資本金または準備金への振替	-99999999999999
71	14	利益準備金：企業結合または会社分割による増減	-99999999999999
72	14	利益準備金：連結範囲または持分法適用範囲の変動による増減	-99999999999999
73	14	利益準備金：その他の事由による変動額	-99999999999999

74	14	利益準備金：当期変動額合計	-99999999999999
75	14	利益準備金：当期末残高	-99999999999999
76	14	任意積立金：前期末残高	-99999999999999
77	14	予備	-99999999999999
78	14	予備	-99999999999999
79	14	予備	-99999999999999
80	14	予備	-99999999999999
81	14	予備	-99999999999999
82	14	予備	-99999999999999
83	14	予備	-99999999999999
84	14	予備	-99999999999999
85	14	予備	-99999999999999
86	14	任意積立金：企業結合または会社分割による増減	-99999999999999
87	14	任意積立金：連結範囲または持分法適用範囲の変動による増減	-99999999999999
88	14	任意積立金：その他の事由による変動額	-99999999999999
89	14	任意積立金：当期変動額合計	-99999999999999
90	14	任意積立金：当期末残高	-99999999999999
91	14	繰越利益剰余金：前期末残高	-99999999999999
92	14	予備	-99999999999999
93	14	繰越利益剰余金：剰余金の配当	-99999999999999
94	14	繰越利益剰余金：当期純利益	-99999999999999
95	14	予備	-99999999999999
96	14	繰越利益剰余金：自己株式の処分	-99999999999999
97	14	繰越利益剰余金：自己株式の消却	-99999999999999
98	14	繰越利益剰余金：資本金から準備金または剰余金への振替	-99999999999999
99	14	繰越利益剰余金：準備金から資本金または剰余金への振替	-99999999999999
100	14	繰越利益剰余金：剰余金から資本金または準備金への振替	-99999999999999
101	14	繰越利益剰余金：企業結合または会社分割による増減	-99999999999999
102	14	繰越利益剰余金：連結範囲または持分法適用範囲の変動による増減	-99999999999999
103	14	繰越利益剰余金：その他の事由による変動額	-99999999999999
104	14	繰越利益剰余金：当期変動額合計	-99999999999999
105	14	繰越利益剰余金：当期末残高	-99999999999999
106	14	利益剰余金合計：前期末残高	+0000000010132
107	14	予備	-99999999999999
108	14	利益剰余金合計：剰余金の配当	-0000000000648
109	14	利益剰余金合計：当期純利益	+0000000001497
110	14	予備	-99999999999999
111	14	利益剰余金合計：自己株式の処分	-99999999999999

112	14	利益剰余金合計：自己株式の消却	-99999999999999
113	14	利益剰余金合計：資本金から準備金または剰余金への振替	-99999999999999
114	14	利益剰余金合計：準備金から資本金または剰余金への振替	-99999999999999
115	14	利益剰余金合計：剰余金から資本金または準備金への振替	-99999999999999
116	14	利益剰余金合計：企業結合または会社分割による増減	-99999999999999
117	14	利益剰余金合計：連結範囲または持分法適用範囲の変動による増減	-99999999999999
118	14	利益剰余金合計：その他の事由による変動額	-99999999999999
119	14	利益剰余金合計：当期変動額合計	+0000000000849
120	14	利益剰余金合計：当期末残高	+0000000010981
121	14	自己株式：前期末残高	-0000000000206
122	14	予備	-99999999999999
123	14	予備	-99999999999999
124	14	予備	-99999999999999
125	14	自己株式：自己株式の取得	-0000000000326
126	14	自己株式：自己株式の処分	+0000000000011
127	14	自己株式：自己株式の消却	-99999999999999
128	14	予備	-99999999999999
129	14	予備	-99999999999999
130	14	予備	-99999999999999
131	14	自己株式：企業結合または会社分割による増減	-99999999999999
132	14	自己株式：連結範囲または持分法適用範囲の変動による増減	-99999999999999
133	14	自己株式：その他の事由による変動額	-99999999999999
134	14	自己株式：当期変動額合計	-0000000000315
135	14	自己株式：当期末残高	-0000000000521
136	14	株主資本合計：前期末残高	+0000000016340
137	14	株主資本合計：新株の発行	-99999999999999
138	14	株主資本合計：剰余金の配当	-0000000000648
139	14	株主資本合計：当期純利益	+0000000001497
140	14	株主資本合計：自己株式の取得	-0000000000326
141	14	株主資本合計：自己株式の処分	+0000000000011
142	14	株主資本合計：自己株式の消却	-99999999999999
143	14	株主資本合計：資本金から準備金または剰余金への振替	-99999999999999
144	14	株主資本合計：準備金から資本金または剰余金への振替	-99999999999999
145	14	株主資本合計：剰余金から資本金または準備金への振替	-99999999999999
146	14	株主資本合計：企業結合または会社分割による増減	-99999999999999
147	14	株主資本合計：連結範囲または持分法適用範囲の変動による増減	-99999999999999
148	14	株主資本合計：その他の事由による変動額	-99999999999999
149	14	株主資本合計：当期変動額合計	+0000000000534

150	14	株主資本合計：当期末残高	+0000000016874
151	14	その他有価証券評価差額金：前期末残高	+0000000002266
152	14	その他有価証券評価差額金：当期変動額合計	-0000000001713
153	14	その他有価証券評価差額金：当期末残高	+0000000000553
154	14	繰延ヘッジ損益：前期末残高	+0000000000007
155	14	繰延ヘッジ損益：当期変動額合計	-0000000000017
156	14	繰延ヘッジ損益：当期末残高	-0000000000010
157	14	為替換算調整勘定：前期末残高	+0000000000022
158	14	為替換算調整勘定：当期変動額合計	+0000000000072
159	14	為替換算調整勘定：当期末残高	+0000000000095
160	14	土地再評価差額金：前期末残高	-9999999999999
161	14	土地再評価差額金：当期変動額合計	-9999999999999
162	14	土地再評価差額金：当期末残高	-9999999999999
163	14	評価・換算差額等合計：前期末残高	+0000000002296
164	14	評価・換算差額等合計：当期変動額合計	-0000000001658
165	14	評価・換算差額等合計：当期末残高	+0000000000638
166	14	新株予約権：前期末残高	-9999999999999
167	14	新株予約権：当期変動額合計	-9999999999999
168	14	新株予約権：当期末残高	-9999999999999
169	14	少数株主持分：前期末残高	+0000000000250
170	14	少数株主持分：当期変動額合計	-9999999999999
171	14	少数株主持分：当期末残高	+0000000000250
172	14	純資産合計：前期末残高	+0000000018887
173	14	純資産合計：新株の発行	-9999999999999
174	14	純資産合計：剰余金の配当	-0000000000648
175	14	純資産合計：当期純利益	+0000000001497
176	14	純資産合計：自己株式の取得	-0000000000326
177	14	純資産合計：自己株式の処分	+0000000000011
178	14	純資産合計：自己株式の消却	-9999999999999
179	14	純資産合計：資本金から準備金または剰余金への振替	-9999999999999
180	14	純資産合計：準備金から資本金または剰余金への振替	-9999999999999
181	14	純資産合計：剰余金から資本金または準備金への振替	-9999999999999
182	14	純資産合計：企業結合または会社分割による増減	-9999999999999
183	14	純資産合計：連結範囲または持分法適用範囲の変動による増減	-9999999999999
184	14	純資産合計：その他の事由による変動額	-0000000001658
185	14	純資産合計：当期変動額合計	-0000000001124
186	14	純資産合計：当期末残高	+0000000017762
187	14	予備	-9999999999999

188	14	予備	-99999999999999
189	14	予備	-99999999999999
190	14	予備	-99999999999999
191	14	予備	-99999999999999
192	14	予備	-99999999999999
193	14	予備	-99999999999999
194	14	予備	-99999999999999
195	14	予備	-99999999999999
196	14	予備	-99999999999999
197	14	予備	-99999999999999
198	14	予備	-99999999999999
199	14	予備	-99999999999999
200	14	予備	-99999999999999
201	14	予備	-99999999999999
202	14	予備	-99999999999999
203	14	予備	-99999999999999
204	14	予備	-99999999999999
205	14	予備	-99999999999999
206	14	予備	-99999999999999
207	14	予備	-99999999999999
208	14	予備	-99999999999999
209	14	予備	-99999999999999
210	14	予備	-99999999999999

付録H データベース構築に関するスクリプトファイル

H.1 OS 共通

H.1.1 連結本決算用スクリプトファイル

ファイル loadtoMySQL.sql

```
DROP DATABASE IF EXISTS hif sca052;
CREATE DATABASE hif sca052;
USE hif sca052
DROP TABLE IF EXISTS fa01;
DROP TABLE IF EXISTS fb01;
DROP TABLE IF EXISTS fc01;
DROP TABLE IF EXISTS fd01;
DROP TABLE IF EXISTS fe01;
DROP TABLE IF EXISTS ff01;
DROP TABLE IF EXISTS fg01;
CREATE TABLE fa01 (
a01 VARCHAR(4),
a02 DATE,
a03 VARCHAR(1),
a04 VARCHAR(7),
a05 VARCHAR(4),
a06 VARCHAR(5),
a07 VARCHAR(2),
a08 VARCHAR(1),
a09 VARCHAR(1),
a10 VARCHAR(1),
a11 VARCHAR(8),
a12 VARCHAR(17),
a13 VARCHAR(1),
a14 VARCHAR(1),
a15 VARCHAR(2),
a16 VARCHAR(1),
a17 VARCHAR(2),
a18 VARCHAR(1),
a19 VARCHAR(1),
a20 VARCHAR(5),
a21 DATE,
a22 VARCHAR(6),
a23 VARCHAR(1),
a24 VARCHAR(1),
a25 VARCHAR(1),
a26 VARCHAR(1),
a27 VARCHAR(1),
a28 VARCHAR(1),
a29 VARCHAR(1),
a30 VARCHAR(1),
a31 VARCHAR(1),
a32 VARCHAR(4),
b001 VARCHAR(14),
b002 VARCHAR(14),
b003 VARCHAR(14),
b004 VARCHAR(14),
b005 VARCHAR(14),
b006 VARCHAR(14),
b007 VARCHAR(14),
b008 VARCHAR(14),
```

b009 VARCHAR(14),
b010 VARCHAR(14),
b011 VARCHAR(14),
b012 VARCHAR(14),
b013 VARCHAR(14),
b014 VARCHAR(14),
b015 VARCHAR(14),
b016 VARCHAR(14),
b017 VARCHAR(14),
b018 VARCHAR(14),
b019 VARCHAR(14),
b020 VARCHAR(14),
b021 VARCHAR(14),
b022 VARCHAR(14),
b023 VARCHAR(14),
b024 VARCHAR(14),
b025 VARCHAR(14),
b026 VARCHAR(14),
b027 VARCHAR(14),
b028 VARCHAR(14),
b029 VARCHAR(14),
b030 VARCHAR(14),
b031 VARCHAR(14),
b032 VARCHAR(14),
b033 VARCHAR(14),
b034 VARCHAR(14),
b035 VARCHAR(14),
b036 VARCHAR(14),
b037 VARCHAR(14),
b038 VARCHAR(14),
b039 VARCHAR(14),
b040 VARCHAR(14),
b041 VARCHAR(14),
b042 VARCHAR(14),
b043 VARCHAR(14),
b044 VARCHAR(14),
b045 VARCHAR(14),
b046 VARCHAR(14),
b047 VARCHAR(14),
b048 VARCHAR(14),
b049 VARCHAR(14),
b050 VARCHAR(14),
b051 VARCHAR(14),
b052 VARCHAR(14),
b053 VARCHAR(14),
b054 VARCHAR(14),
b055 VARCHAR(14),
b056 VARCHAR(14),
b057 VARCHAR(14),
b058 VARCHAR(14),
b059 VARCHAR(14),
b060 VARCHAR(14),
b061 VARCHAR(14),
b062 VARCHAR(14),
b063 VARCHAR(14),
b064 VARCHAR(14),
b065 VARCHAR(14),
b066 VARCHAR(14),
b067 VARCHAR(14),
b068 VARCHAR(14),
b069 VARCHAR(14),
b070 VARCHAR(14),
b071 VARCHAR(14),
b072 VARCHAR(14),
b073 VARCHAR(14),
b074 VARCHAR(14),
b075 VARCHAR(14),
b076 VARCHAR(14),
b077 VARCHAR(14),
b078 VARCHAR(14),
b079 VARCHAR(14),
b080 VARCHAR(14),
b081 VARCHAR(14),
b082 VARCHAR(14),
b083 VARCHAR(14),
b084 VARCHAR(14),
b085 VARCHAR(14),
b086 VARCHAR(14),

b087 VARCHAR(14),
b088 VARCHAR(14),
b089 VARCHAR(14),
b090 VARCHAR(14),
b091 VARCHAR(14),
b092 VARCHAR(14),
b093 VARCHAR(14),
b094 VARCHAR(14),
b095 VARCHAR(14),
b096 VARCHAR(14),
b097 VARCHAR(14),
b098 VARCHAR(14),
b099 VARCHAR(14),
b100 VARCHAR(14),
b101 VARCHAR(14),
b102 VARCHAR(14),
b103 VARCHAR(14),
b104 VARCHAR(14),
b105 VARCHAR(14),
b106 VARCHAR(14),
b107 VARCHAR(14),
b108 VARCHAR(14),
b109 VARCHAR(14),
b110 VARCHAR(14),
b111 VARCHAR(14),
b112 VARCHAR(14),
b113 VARCHAR(14),
b114 VARCHAR(14),
b115 VARCHAR(14),
b116 VARCHAR(14),
b117 VARCHAR(14),
b118 VARCHAR(14),
b119 VARCHAR(14),
b120 VARCHAR(14),
b121 VARCHAR(14),
b122 VARCHAR(14),
b123 VARCHAR(14),
b124 VARCHAR(14),
b125 VARCHAR(14),
b126 VARCHAR(14),
b127 VARCHAR(14),
b128 VARCHAR(14),
b129 VARCHAR(14),
b130 VARCHAR(14),
b131 VARCHAR(14),
b132 VARCHAR(14),
b133 VARCHAR(14),
b134 VARCHAR(14),
b135 VARCHAR(14),
b136 VARCHAR(14),
b137 VARCHAR(14),
b138 VARCHAR(14),
b139 VARCHAR(14),
b140 VARCHAR(14),
b141 VARCHAR(14),
b142 VARCHAR(14),
b143 VARCHAR(14),
b144 VARCHAR(14),
b145 VARCHAR(14),
b146 VARCHAR(14),
b147 VARCHAR(14),
b148 VARCHAR(14),
b149 VARCHAR(14),
b150 VARCHAR(14),
b151 VARCHAR(14),
b152 VARCHAR(14),
b153 VARCHAR(14),
b154 VARCHAR(14),
b155 VARCHAR(14),
b156 VARCHAR(14),
b157 VARCHAR(14),
b158 VARCHAR(14),
b159 VARCHAR(14),
b160 VARCHAR(14),
b161 VARCHAR(14),
b162 VARCHAR(14),
b163 VARCHAR(14),
b164 VARCHAR(14),

```

b165 VARCHAR(14),
b166 VARCHAR(14),
b167 VARCHAR(14),
b168 VARCHAR(14),
b169 VARCHAR(14),
b170 VARCHAR(14),
b171 VARCHAR(14),
b172 VARCHAR(14),
b173 VARCHAR(14),
b174 VARCHAR(14),
b175 VARCHAR(14),
b176 VARCHAR(14),
b177 VARCHAR(14),
b178 VARCHAR(14),
b179 VARCHAR(14),
b180 VARCHAR(14),
b181 VARCHAR(14),
b182 VARCHAR(14),
b183 VARCHAR(14),
b184 VARCHAR(14),
b185 VARCHAR(14),
b186 VARCHAR(14),
b187 VARCHAR(14),
b188 VARCHAR(14),
b189 VARCHAR(14),
b190 VARCHAR(14),
b191 VARCHAR(14),
b192 VARCHAR(14),
b193 VARCHAR(14),
b194 VARCHAR(14),
b195 VARCHAR(14),
b196 VARCHAR(14),
b197 VARCHAR(14),
b198 VARCHAR(14),
b199 VARCHAR(14),
b200 VARCHAR(14),
b201 VARCHAR(14),
b202 VARCHAR(14),
b203 VARCHAR(14),
b204 VARCHAR(14),
b205 VARCHAR(14),
b206 VARCHAR(14),
b207 VARCHAR(14),
b208 VARCHAR(14),
b209 VARCHAR(14),
b210 VARCHAR(14)
);
CREATE TABLE fb01 LIKE fa01;
CREATE TABLE fc01 LIKE fa01;
CREATE TABLE fd01 LIKE fa01;
CREATE TABLE fe01 LIKE fa01;
CREATE TABLE ff01 LIKE fa01;
CREATE TABLE fg01 LIKE fa01;
LOAD DATA INFILE './FAtab.data' INTO TABLE fa01 FIELDS TERMINATED BY '\t';
LOAD DATA INFILE './FBtab.data' INTO TABLE fb01 FIELDS TERMINATED BY '\t';
LOAD DATA INFILE './FCtab.data' INTO TABLE fc01 FIELDS TERMINATED BY '\t';
LOAD DATA INFILE './FDtab.data' INTO TABLE fd01 FIELDS TERMINATED BY '\t';
LOAD DATA INFILE './FETab.data' INTO TABLE fe01 FIELDS TERMINATED BY '\t';
LOAD DATA INFILE './FFtab.data' INTO TABLE ff01 FIELDS TERMINATED BY '\t';
LOAD DATA INFILE './FGtab.data' INTO TABLE fg01 FIELDS TERMINATED BY '\t';

```

ファイル loadfirmlisttoMySQL.sql

```

USE hifsc052
DROP TABLE IF EXISTS firmlist;
CREATE TABLE firmlist (
nikkeicode VARCHAR(7),
stockcode VARCHAR(4),
nikkeigyousyucode VARCHAR(6),
shamei_en VARCHAR(42),
shamei_jp VARCHAR(42),
shamei_jpk VARCHAR(56)
);
LOAD DATA INFILE './firmlist.txt' INTO TABLE firmlist FIELDS TERMINATED BY '\t';

```

H.1.2 単独本決算用スクリプト

ファイル loadtoMySQL-t.sql

```
DROP DATABASE IF EXISTS hifsua052;
CREATE DATABASE hifsua052;
USE hifsua052

DROP TABLE IF EXISTS fa01;
DROP TABLE IF EXISTS fb01;
DROP TABLE IF EXISTS fc01;
DROP TABLE IF EXISTS fd01;
DROP TABLE IF EXISTS fe01;
DROP TABLE IF EXISTS ff01;
DROP TABLE IF EXISTS fg01;
CREATE TABLE fa01 (
a01 VARCHAR(4),
a02 DATE,
a03 VARCHAR(1),
a04 VARCHAR(7),
a05 VARCHAR(4),
a06 VARCHAR(5),
a07 VARCHAR(2),
a08 VARCHAR(1),
a09 VARCHAR(1),
a10 VARCHAR(1),
a11 VARCHAR(8),
a12 VARCHAR(17),
a13 VARCHAR(1),
a14 VARCHAR(1),
a15 VARCHAR(2),
a16 VARCHAR(1),
a17 VARCHAR(2),
a18 VARCHAR(1),
a19 VARCHAR(1),
a20 VARCHAR(5),
a21 DATE,
a22 VARCHAR(6),
a23 VARCHAR(1),
a24 VARCHAR(1),
a25 VARCHAR(1),
a26 VARCHAR(1),
a27 VARCHAR(1),
a28 VARCHAR(1),
a29 VARCHAR(1),
a30 VARCHAR(1),
a31 VARCHAR(1),
a32 VARCHAR(4),
b001 VARCHAR(14),
b002 VARCHAR(14),
b003 VARCHAR(14),
b004 VARCHAR(14),
b005 VARCHAR(14),
b006 VARCHAR(14),
b007 VARCHAR(14),
b008 VARCHAR(14),
b009 VARCHAR(14),
b010 VARCHAR(14),
b011 VARCHAR(14),
b012 VARCHAR(14),
b013 VARCHAR(14),
b014 VARCHAR(14),
b015 VARCHAR(14),
b016 VARCHAR(14),
b017 VARCHAR(14),
b018 VARCHAR(14),
b019 VARCHAR(14),
b020 VARCHAR(14),
b021 VARCHAR(14),
b022 VARCHAR(14),
b023 VARCHAR(14),
b024 VARCHAR(14),
b025 VARCHAR(14),
```

b026 VARCHAR(14),
b027 VARCHAR(14),
b028 VARCHAR(14),
b029 VARCHAR(14),
b030 VARCHAR(14),
b031 VARCHAR(14),
b032 VARCHAR(14),
b033 VARCHAR(14),
b034 VARCHAR(14),
b035 VARCHAR(14),
b036 VARCHAR(14),
b037 VARCHAR(14),
b038 VARCHAR(14),
b039 VARCHAR(14),
b040 VARCHAR(14),
b041 VARCHAR(14),
b042 VARCHAR(14),
b043 VARCHAR(14),
b044 VARCHAR(14),
b045 VARCHAR(14),
b046 VARCHAR(14),
b047 VARCHAR(14),
b048 VARCHAR(14),
b049 VARCHAR(14),
b050 VARCHAR(14),
b051 VARCHAR(14),
b052 VARCHAR(14),
b053 VARCHAR(14),
b054 VARCHAR(14),
b055 VARCHAR(14),
b056 VARCHAR(14),
b057 VARCHAR(14),
b058 VARCHAR(14),
b059 VARCHAR(14),
b060 VARCHAR(14),
b061 VARCHAR(14),
b062 VARCHAR(14),
b063 VARCHAR(14),
b064 VARCHAR(14),
b065 VARCHAR(14),
b066 VARCHAR(14),
b067 VARCHAR(14),
b068 VARCHAR(14),
b069 VARCHAR(14),
b070 VARCHAR(14),
b071 VARCHAR(14),
b072 VARCHAR(14),
b073 VARCHAR(14),
b074 VARCHAR(14),
b075 VARCHAR(14),
b076 VARCHAR(14),
b077 VARCHAR(14),
b078 VARCHAR(14),
b079 VARCHAR(14),
b080 VARCHAR(14),
b081 VARCHAR(14),
b082 VARCHAR(14),
b083 VARCHAR(14),
b084 VARCHAR(14),
b085 VARCHAR(14),
b086 VARCHAR(14),
b087 VARCHAR(14),
b088 VARCHAR(14),
b089 VARCHAR(14),
b090 VARCHAR(14),
b091 VARCHAR(14),
b092 VARCHAR(14),
b093 VARCHAR(14),
b094 VARCHAR(14),
b095 VARCHAR(14),
b096 VARCHAR(14),
b097 VARCHAR(14),
b098 VARCHAR(14),
b099 VARCHAR(14),
b100 VARCHAR(14),
b101 VARCHAR(14),
b102 VARCHAR(14),
b103 VARCHAR(14),

b104 VARCHAR(14),
b105 VARCHAR(14),
b106 VARCHAR(14),
b107 VARCHAR(14),
b108 VARCHAR(14),
b109 VARCHAR(14),
b110 VARCHAR(14),
b111 VARCHAR(14),
b112 VARCHAR(14),
b113 VARCHAR(14),
b114 VARCHAR(14),
b115 VARCHAR(14),
b116 VARCHAR(14),
b117 VARCHAR(14),
b118 VARCHAR(14),
b119 VARCHAR(14),
b120 VARCHAR(14),
b121 VARCHAR(14),
b122 VARCHAR(14),
b123 VARCHAR(14),
b124 VARCHAR(14),
b125 VARCHAR(14),
b126 VARCHAR(14),
b127 VARCHAR(14),
b128 VARCHAR(14),
b129 VARCHAR(14),
b130 VARCHAR(14),
b131 VARCHAR(14),
b132 VARCHAR(14),
b133 VARCHAR(14),
b134 VARCHAR(14),
b135 VARCHAR(14),
b136 VARCHAR(14),
b137 VARCHAR(14),
b138 VARCHAR(14),
b139 VARCHAR(14),
b140 VARCHAR(14),
b141 VARCHAR(14),
b142 VARCHAR(14),
b143 VARCHAR(14),
b144 VARCHAR(14),
b145 VARCHAR(14),
b146 VARCHAR(14),
b147 VARCHAR(14),
b148 VARCHAR(14),
b149 VARCHAR(14),
b150 VARCHAR(14),
b151 VARCHAR(14),
b152 VARCHAR(14),
b153 VARCHAR(14),
b154 VARCHAR(14),
b155 VARCHAR(14),
b156 VARCHAR(14),
b157 VARCHAR(14),
b158 VARCHAR(14),
b159 VARCHAR(14),
b160 VARCHAR(14),
b161 VARCHAR(14),
b162 VARCHAR(14),
b163 VARCHAR(14),
b164 VARCHAR(14),
b165 VARCHAR(14),
b166 VARCHAR(14),
b167 VARCHAR(14),
b168 VARCHAR(14),
b169 VARCHAR(14),
b170 VARCHAR(14),
b171 VARCHAR(14),
b172 VARCHAR(14),
b173 VARCHAR(14),
b174 VARCHAR(14),
b175 VARCHAR(14),
b176 VARCHAR(14),
b177 VARCHAR(14),
b178 VARCHAR(14),
b179 VARCHAR(14),
b180 VARCHAR(14),
b181 VARCHAR(14),

```

b182 VARCHAR(14),
b183 VARCHAR(14),
b184 VARCHAR(14),
b185 VARCHAR(14),
b186 VARCHAR(14),
b187 VARCHAR(14),
b188 VARCHAR(14),
b189 VARCHAR(14),
b190 VARCHAR(14),
b191 VARCHAR(14),
b192 VARCHAR(14),
b193 VARCHAR(14),
b194 VARCHAR(14),
b195 VARCHAR(14),
b196 VARCHAR(14),
b197 VARCHAR(14),
b198 VARCHAR(14),
b199 VARCHAR(14),
b200 VARCHAR(14),
b201 VARCHAR(14),
b202 VARCHAR(14),
b203 VARCHAR(14),
b204 VARCHAR(14),
b205 VARCHAR(14),
b206 VARCHAR(14),
b207 VARCHAR(14),
b208 VARCHAR(14),
b209 VARCHAR(14),
b210 VARCHAR(14)
);
CREATE TABLE fb01 LIKE fa01;
CREATE TABLE fc01 LIKE fa01;
CREATE TABLE fd01 LIKE fa01;
CREATE TABLE fe01 LIKE fa01;
CREATE TABLE ff01 LIKE fa01;
CREATE TABLE fg01 LIKE fa01;
LOAD DATA INFILE './FAtab-t.data' INTO TABLE fa01 FIELDS TERMINATED BY '\t';
LOAD DATA INFILE './FBtab-t.data' INTO TABLE fb01 FIELDS TERMINATED BY '\t';
LOAD DATA INFILE './FCtab-t.data' INTO TABLE fc01 FIELDS TERMINATED BY '\t';
LOAD DATA INFILE './FDtab-t.data' INTO TABLE fd01 FIELDS TERMINATED BY '\t';
LOAD DATA INFILE './FEtab-t.data' INTO TABLE fe01 FIELDS TERMINATED BY '\t';
LOAD DATA INFILE './FFtab-t.data' INTO TABLE ff01 FIELDS TERMINATED BY '\t';
LOAD DATA INFILE './FGtab-t.data' INTO TABLE fg01 FIELDS TERMINATED BY '\t';

```

ファイル loadfirmlisttoMySQL-t.sql

```

USE hifsua052
DROP TABLE IF EXISTS firmlist;
CREATE TABLE firmlist (
nikkeicode VARCHAR(7),
stockcode VARCHAR(4),
nikkeigyousyucode VARCHAR(6),
shamei_en VARCHAR(42),
shamei_jp VARCHAR(42),
shamei_jpk VARCHAR(56)
);
LOAD DATA INFILE './firmlist-t.txt' INTO TABLE firmlist FIELDS TERMINATED BY '\t';

```

H.2 Mac OS X Server, Ubuntu 用スクリプトファイル

H.2.1 連結本決算用スクリプトファイル

ファイル script.sh

```

echo Start unzip!
#
gunzip -c HIFSCA052.1970.gz > renketsuall.txt

```



```

gunzip -c HIFSCA052.1980.gz >> renketsuall.txt
gunzip -c HIFSCA052.1990.gz >> renketsuall.txt
gunzip -c HIFSCA052.2000.gz >> renketsuall.txt
#
echo Complete unzip!
#
grep FA01 renketsuall.txt | sed '/^$/d' > FA.data
grep FB01 renketsuall.txt | sed '/^$/d' > FB.data
grep FC01 renketsuall.txt | sed '/^$/d' > FC.data
grep FD01 renketsuall.txt | sed '/^$/d' > FD.data
grep FE01 renketsuall.txt | sed '/^$/d' > FE.data
grep FF01 renketsuall.txt | sed '/^$/d' > FF.data
grep FG01 renketsuall.txt | sed '/^$/d' > FG.data
#
echo Complete Separate!
#
perl -l separate.pl FA.data; sed '/^$/d' temp | nkf --utf8 > FAtab.data; rm temp;
perl -l separate.pl FB.data; sed '/^$/d' temp | nkf --utf8 > FBtab.data; rm temp;
perl -l separate.pl FC.data; sed '/^$/d' temp | nkf --utf8 > FCtab.data; rm temp;
perl -l separate.pl FD.data; sed '/^$/d' temp | nkf --utf8 > FDtab.data; rm temp;
perl -l separate.pl FE.data; sed '/^$/d' temp | nkf --utf8 > FETab.data; rm temp;
perl -l separate.pl FF.data; sed '/^$/d' temp | nkf --utf8 > FFtab.data; rm temp;
perl -l separate.pl FG.data; sed '/^$/d' temp | nkf --utf8 > FGtab.data; rm temp;
#
echo Complete Tables!
#
rm renketsuall.txt
rm FA.data FB.data FC.data FD.data FE.data FF.data FG.data
#
echo Finish!

```

ファイル separate.pl

code ファイルを読み込んで、項目ごとの列に分割する。
セパレータはタブ (\t) とする。

```

#####
open(IN,"@ARGV");
open(OUT,">temp");
#####
do{
read(IN,$xx,3042);
$a[1]=substr($xx,0,4);
$a[2]=substr($xx,4,8);
$a[3]=substr($xx,12,1);
$a[4]=substr($xx,13,7);
$a[5]=substr($xx,20,4);
$a[6]=substr($xx,24,5);
$a[7]=substr($xx,29,2);
$a[8]=substr($xx,31,1);
$a[9]=substr($xx,32,1);
$a[10]=substr($xx,33,1);
$a[11]=substr($xx,34,8);
$a[12]=substr($xx,42,17);
$a[13]=substr($xx,59,1);
$a[14]=substr($xx,60,1);
$a[15]=substr($xx,61,2);
$a[16]=substr($xx,63,1);
$a[17]=substr($xx,64,2);
$a[18]=substr($xx,66,1);
$a[19]=substr($xx,67,1);
$a[20]=substr($xx,68,5);
$a[21]=substr($xx,73,8);
$a[22]=substr($xx,81,6);
$a[23]=substr($xx,87,1);
$a[24]=substr($xx,88,1);
$a[25]=substr($xx,89,1);
$a[26]=substr($xx,90,1);
$a[27]=substr($xx,91,1);
$a[28]=substr($xx,92,1);
$a[29]=substr($xx,93,1);
$a[30]=substr($xx,94,1);
$a[31]=substr($xx,95,1);
$a[32]=substr($xx,96,4);
$b[1]=substr($xx,100,14);
$b[2]=substr($xx,114,14);
$b[3]=substr($xx,128,14);
$b[4]=substr($xx,142,14);

```

```
$b[5]=substr($xx,156,14);
$b[6]=substr($xx,170,14);
$b[7]=substr($xx,184,14);
$b[8]=substr($xx,198,14);
$b[9]=substr($xx,212,14);
$b[10]=substr($xx,226,14);
$b[11]=substr($xx,240,14);
$b[12]=substr($xx,254,14);
$b[13]=substr($xx,268,14);
$b[14]=substr($xx,282,14);
$b[15]=substr($xx,296,14);
$b[16]=substr($xx,310,14);
$b[17]=substr($xx,324,14);
$b[18]=substr($xx,338,14);
$b[19]=substr($xx,352,14);
$b[20]=substr($xx,366,14);
$b[21]=substr($xx,380,14);
$b[22]=substr($xx,394,14);
$b[23]=substr($xx,408,14);
$b[24]=substr($xx,422,14);
$b[25]=substr($xx,436,14);
$b[26]=substr($xx,450,14);
$b[27]=substr($xx,464,14);
$b[28]=substr($xx,478,14);
$b[29]=substr($xx,492,14);
$b[30]=substr($xx,506,14);
$b[31]=substr($xx,520,14);
$b[32]=substr($xx,534,14);
$b[33]=substr($xx,548,14);
$b[34]=substr($xx,562,14);
$b[35]=substr($xx,576,14);
$b[36]=substr($xx,590,14);
$b[37]=substr($xx,604,14);
$b[38]=substr($xx,618,14);
$b[39]=substr($xx,632,14);
$b[40]=substr($xx,646,14);
$b[41]=substr($xx,660,14);
$b[42]=substr($xx,674,14);
$b[43]=substr($xx,688,14);
$b[44]=substr($xx,702,14);
$b[45]=substr($xx,716,14);
$b[46]=substr($xx,730,14);
$b[47]=substr($xx,744,14);
$b[48]=substr($xx,758,14);
$b[49]=substr($xx,772,14);
$b[50]=substr($xx,786,14);
$b[51]=substr($xx,800,14);
$b[52]=substr($xx,814,14);
$b[53]=substr($xx,828,14);
$b[54]=substr($xx,842,14);
$b[55]=substr($xx,856,14);
$b[56]=substr($xx,870,14);
$b[57]=substr($xx,884,14);
$b[58]=substr($xx,898,14);
$b[59]=substr($xx,912,14);
$b[60]=substr($xx,926,14);
$b[61]=substr($xx,940,14);
$b[62]=substr($xx,954,14);
$b[63]=substr($xx,968,14);
$b[64]=substr($xx,982,14);
$b[65]=substr($xx,996,14);
$b[66]=substr($xx,1010,14);
$b[67]=substr($xx,1024,14);
$b[68]=substr($xx,1038,14);
$b[69]=substr($xx,1052,14);
$b[70]=substr($xx,1066,14);
$b[71]=substr($xx,1080,14);
$b[72]=substr($xx,1094,14);
$b[73]=substr($xx,1108,14);
$b[74]=substr($xx,1122,14);
$b[75]=substr($xx,1136,14);
$b[76]=substr($xx,1150,14);
$b[77]=substr($xx,1164,14);
$b[78]=substr($xx,1178,14);
$b[79]=substr($xx,1192,14);
$b[80]=substr($xx,1206,14);
$b[81]=substr($xx,1220,14);
$b[82]=substr($xx,1234,14);
```

```
$b[83]=substr($xx,1248,14);
$b[84]=substr($xx,1262,14);
$b[85]=substr($xx,1276,14);
$b[86]=substr($xx,1290,14);
$b[87]=substr($xx,1304,14);
$b[88]=substr($xx,1318,14);
$b[89]=substr($xx,1332,14);
$b[90]=substr($xx,1346,14);
$b[91]=substr($xx,1360,14);
$b[92]=substr($xx,1374,14);
$b[93]=substr($xx,1388,14);
$b[94]=substr($xx,1402,14);
$b[95]=substr($xx,1416,14);
$b[96]=substr($xx,1430,14);
$b[97]=substr($xx,1444,14);
$b[98]=substr($xx,1458,14);
$b[99]=substr($xx,1472,14);
$b[100]=substr($xx,1486,14);
$b[101]=substr($xx,1500,14);
$b[102]=substr($xx,1514,14);
$b[103]=substr($xx,1528,14);
$b[104]=substr($xx,1542,14);
$b[105]=substr($xx,1556,14);
$b[106]=substr($xx,1570,14);
$b[107]=substr($xx,1584,14);
$b[108]=substr($xx,1598,14);
$b[109]=substr($xx,1612,14);
$b[110]=substr($xx,1626,14);
$b[111]=substr($xx,1640,14);
$b[112]=substr($xx,1654,14);
$b[113]=substr($xx,1668,14);
$b[114]=substr($xx,1682,14);
$b[115]=substr($xx,1696,14);
$b[116]=substr($xx,1710,14);
$b[117]=substr($xx,1724,14);
$b[118]=substr($xx,1738,14);
$b[119]=substr($xx,1752,14);
$b[120]=substr($xx,1766,14);
$b[121]=substr($xx,1780,14);
$b[122]=substr($xx,1794,14);
$b[123]=substr($xx,1808,14);
$b[124]=substr($xx,1822,14);
$b[125]=substr($xx,1836,14);
$b[126]=substr($xx,1850,14);
$b[127]=substr($xx,1864,14);
$b[128]=substr($xx,1878,14);
$b[129]=substr($xx,1892,14);
$b[130]=substr($xx,1906,14);
$b[131]=substr($xx,1920,14);
$b[132]=substr($xx,1934,14);
$b[133]=substr($xx,1948,14);
$b[134]=substr($xx,1962,14);
$b[135]=substr($xx,1976,14);
$b[136]=substr($xx,1990,14);
$b[137]=substr($xx,2004,14);
$b[138]=substr($xx,2018,14);
$b[139]=substr($xx,2032,14);
$b[140]=substr($xx,2046,14);
$b[141]=substr($xx,2060,14);
$b[142]=substr($xx,2074,14);
$b[143]=substr($xx,2088,14);
$b[144]=substr($xx,2102,14);
$b[145]=substr($xx,2116,14);
$b[146]=substr($xx,2130,14);
$b[147]=substr($xx,2144,14);
$b[148]=substr($xx,2158,14);
$b[149]=substr($xx,2172,14);
$b[150]=substr($xx,2186,14);
$b[151]=substr($xx,2200,14);
$b[152]=substr($xx,2214,14);
$b[153]=substr($xx,2228,14);
$b[154]=substr($xx,2242,14);
$b[155]=substr($xx,2256,14);
$b[156]=substr($xx,2270,14);
$b[157]=substr($xx,2284,14);
$b[158]=substr($xx,2298,14);
$b[159]=substr($xx,2312,14);
$b[160]=substr($xx,2326,14);
```

```

$b[161]=substr($xx,2340,14);
$b[162]=substr($xx,2354,14);
$b[163]=substr($xx,2368,14);
$b[164]=substr($xx,2382,14);
$b[165]=substr($xx,2396,14);
$b[166]=substr($xx,2410,14);
$b[167]=substr($xx,2424,14);
$b[168]=substr($xx,2438,14);
$b[169]=substr($xx,2452,14);
$b[170]=substr($xx,2466,14);
$b[171]=substr($xx,2480,14);
$b[172]=substr($xx,2494,14);
$b[173]=substr($xx,2508,14);
$b[174]=substr($xx,2522,14);
$b[175]=substr($xx,2536,14);
$b[176]=substr($xx,2550,14);
$b[177]=substr($xx,2564,14);
$b[178]=substr($xx,2578,14);
$b[179]=substr($xx,2592,14);
$b[180]=substr($xx,2606,14);
$b[181]=substr($xx,2620,14);
$b[182]=substr($xx,2634,14);
$b[183]=substr($xx,2648,14);
$b[184]=substr($xx,2662,14);
$b[185]=substr($xx,2676,14);
$b[186]=substr($xx,2690,14);
$b[187]=substr($xx,2704,14);
$b[188]=substr($xx,2718,14);
$b[189]=substr($xx,2732,14);
$b[190]=substr($xx,2746,14);
$b[191]=substr($xx,2760,14);
$b[192]=substr($xx,2774,14);
$b[193]=substr($xx,2788,14);
$b[194]=substr($xx,2802,14);
$b[195]=substr($xx,2816,14);
$b[196]=substr($xx,2830,14);
$b[197]=substr($xx,2844,14);
$b[198]=substr($xx,2858,14);
$b[199]=substr($xx,2872,14);
$b[200]=substr($xx,2886,14);
$b[201]=substr($xx,2900,14);
$b[202]=substr($xx,2914,14);
$b[203]=substr($xx,2928,14);
$b[204]=substr($xx,2942,14);
$b[205]=substr($xx,2956,14);
$b[206]=substr($xx,2970,14);
$b[207]=substr($xx,2984,14);
$b[208]=substr($xx,2998,14);
$b[209]=substr($xx,3012,14);
$b[210]=substr($xx,3026,14);

print OUT
"$a[1]\t$a[2]\t$a[3]\t$a[4]\t$a[5]\t$a[6]\t$a[7]\t$a[8]\t$a[9]\t$a[10]
\t$a[11]\t$a[12]\t$a[13]\t$a[14]\t$a[15]\t$a[16]\t$a[17]\t$a[18]\t$a[19]
\t$a[20]\t$a[21]\t$a[22]\t$a[23]\t$a[24]\t$a[25]\t$a[26]\t$a[27]\t$a[28]
\t$a[29]\t$a[30]\t$a[31]\t$a[32]
\t$b[1]\t$b[2]\t$b[3]\t$b[4]\t$b[5]\t$b[6]\t$b[7]\t$b[8]\t$b[9]\t$b[10]
\t$b[11]\t$b[12]\t$b[13]\t$b[14]\t$b[15]\t$b[16]\t$b[17]\t$b[18]\t$b[19]\t$b[20]
\t$b[21]\t$b[22]\t$b[23]\t$b[24]\t$b[25]\t$b[26]\t$b[27]\t$b[28]\t$b[29]\t$b[30]
\t$b[31]\t$b[32]\t$b[33]\t$b[34]\t$b[35]\t$b[36]\t$b[37]\t$b[38]\t$b[39]\t$b[40]
\t$b[41]\t$b[42]\t$b[43]\t$b[44]\t$b[45]\t$b[46]\t$b[47]\t$b[48]\t$b[49]\t$b[50]
\t$b[51]\t$b[52]\t$b[53]\t$b[54]\t$b[55]\t$b[56]\t$b[57]\t$b[58]\t$b[59]\t$b[60]
\t$b[61]\t$b[62]\t$b[63]\t$b[64]\t$b[65]\t$b[66]\t$b[67]\t$b[68]\t$b[69]\t$b[70]
\t$b[71]\t$b[72]\t$b[73]\t$b[74]\t$b[75]\t$b[76]\t$b[77]\t$b[78]\t$b[79]\t$b[80]
\t$b[81]\t$b[82]\t$b[83]\t$b[84]\t$b[85]\t$b[86]\t$b[87]\t$b[88]\t$b[89]\t$b[90]
\t$b[91]\t$b[92]\t$b[93]\t$b[94]\t$b[95]\t$b[96]\t$b[97]\t$b[98]\t$b[99]\t$b[100]
\t$b[101]\t$b[102]\t$b[103]\t$b[104]\t$b[105]\t$b[106]\t$b[107]\t$b[108]\t$b[109]
\t$b[110]\t$b[111]\t$b[112]\t$b[113]\t$b[114]\t$b[115]\t$b[116]\t$b[117]\t$b[118]
\t$b[119]\t$b[120]\t$b[121]\t$b[122]\t$b[123]\t$b[124]\t$b[125]\t$b[126]\t$b[127]
\t$b[128]\t$b[129]\t$b[130]\t$b[131]\t$b[132]\t$b[133]\t$b[134]\t$b[135]\t$b[136]
\t$b[137]\t$b[138]\t$b[139]\t$b[140]\t$b[141]\t$b[142]\t$b[143]\t$b[144]\t$b[145]
\t$b[146]\t$b[147]\t$b[148]\t$b[149]\t$b[150]\t$b[151]\t$b[152]\t$b[153]\t$b[154]
\t$b[155]\t$b[156]\t$b[157]\t$b[158]\t$b[159]\t$b[160]\t$b[161]\t$b[162]\t$b[163]
\t$b[164]\t$b[165]\t$b[166]\t$b[167]\t$b[168]\t$b[169]\t$b[170]\t$b[171]\t$b[172]
\t$b[173]\t$b[174]\t$b[175]\t$b[176]\t$b[177]\t$b[178]\t$b[179]\t$b[180]\t$b[181]
\t$b[182]\t$b[183]\t$b[184]\t$b[185]\t$b[186]\t$b[187]\t$b[188]\t$b[189]\t$b[190]
\t$b[191]\t$b[192]\t$b[193]\t$b[194]\t$b[195]\t$b[196]\t$b[197]\t$b[198]\t$b[199]
\t$b[200]\t$b[201]\t$b[202]\t$b[203]\t$b[204]\t$b[205]\t$b[206]\t$b[207]\t$b[208]
\t$b[209]\t$b[210]\n";
} while (eof(IN)!=1);

```

```
close (IN);
```

H.2.2 単独本決算用スクリプト

ファイル script.sh

```
echo Start unzip!
#
gunzip -c ../HIFSUA052.1960.gz > tandokuall.txt
gunzip -c ../HIFSUA052.1970.gz >> tandokuall.txt
gunzip -c ../HIFSUA052.1980.gz >> tandokuall.txt
gunzip -c ../HIFSUA052.1990.gz >> tandokuall.txt
gunzip -c ../HIFSUA052.2000.gz >> tandokuall.txt
#
echo Complete unzip!
#
grep FA01 tandokuall.txt | sed '/^$/d' > FA.data
grep FB01 tandokuall.txt | sed '/^$/d' > FB.data
grep FC01 tandokuall.txt | sed '/^$/d' > FC.data
grep FD01 tandokuall.txt | sed '/^$/d' > FD.data
grep FE01 tandokuall.txt | sed '/^$/d' > FE.data
grep FF01 tandokuall.txt | sed '/^$/d' > FF.data
grep FG01 tandokuall.txt | sed '/^$/d' > FG.data
#
echo Complete Separate!
#
perl -l separate.pl FA.data; sed '/^$/d' temp | nkf --utf8 > FAtab-t.data; rm temp;
perl -l separate.pl FB.data; sed '/^$/d' temp | nkf --utf8 > FBtab-t.data; rm temp;
perl -l separate.pl FC.data; sed '/^$/d' temp | nkf --utf8 > FCtab-t.data; rm temp;
perl -l separate.pl FD.data; sed '/^$/d' temp | nkf --utf8 > FDtab-t.data; rm temp;
perl -l separate.pl FE.data; sed '/^$/d' temp | nkf --utf8 > FETab-t.data; rm temp;
perl -l separate.pl FF.data; sed '/^$/d' temp | nkf --utf8 > FFtab-t.data; rm temp;
perl -l separate.pl FG.data; sed '/^$/d' temp | nkf --utf8 > FGtab-t.data; rm temp;
#
echo Complete Tables!
#
rm tandokuall.txt
rm FA.data FB.data FC.data FD.data FE.data FF.data FG.data
#
echo Finish!
```

ファイル separate.pl

```
# code ファイルを読み込んで、項目ごとの列に分割する。
# セパレータはタブ (\t) とする。
#####
open(IN, "@ARGV");
open(OUT, ">temp");
#####
do{
read(IN, $xx, 3042);
$a[1]=substr($xx,0,4);
$a[2]=substr($xx,4,8);
$a[3]=substr($xx,12,1);
$a[4]=substr($xx,13,7);
$a[5]=substr($xx,20,4);
$a[6]=substr($xx,24,5);
$a[7]=substr($xx,29,2);
$a[8]=substr($xx,31,1);
$a[9]=substr($xx,32,1);
$a[10]=substr($xx,33,1);
$a[11]=substr($xx,34,8);
$a[12]=substr($xx,42,17);
$a[13]=substr($xx,59,1);
$a[14]=substr($xx,60,1);
$a[15]=substr($xx,61,2);
$a[16]=substr($xx,63,1);
$a[17]=substr($xx,64,2);
$a[18]=substr($xx,66,1);
$a[19]=substr($xx,67,1);
```

```
$a[20]=substr($xx,68,5);
$a[21]=substr($xx,73,8);
$a[22]=substr($xx,81,6);
$a[23]=substr($xx,87,1);
$a[24]=substr($xx,88,1);
$a[25]=substr($xx,89,1);
$a[26]=substr($xx,90,1);
$a[27]=substr($xx,91,1);
$a[28]=substr($xx,92,1);
$a[29]=substr($xx,93,1);
$a[30]=substr($xx,94,1);
$a[31]=substr($xx,95,1);
$a[32]=substr($xx,96,4);
$b[1]=substr($xx,100,14);
$b[2]=substr($xx,114,14);
$b[3]=substr($xx,128,14);
$b[4]=substr($xx,142,14);
$b[5]=substr($xx,156,14);
$b[6]=substr($xx,170,14);
$b[7]=substr($xx,184,14);
$b[8]=substr($xx,198,14);
$b[9]=substr($xx,212,14);
$b[10]=substr($xx,226,14);
$b[11]=substr($xx,240,14);
$b[12]=substr($xx,254,14);
$b[13]=substr($xx,268,14);
$b[14]=substr($xx,282,14);
$b[15]=substr($xx,296,14);
$b[16]=substr($xx,310,14);
$b[17]=substr($xx,324,14);
$b[18]=substr($xx,338,14);
$b[19]=substr($xx,352,14);
$b[20]=substr($xx,366,14);
$b[21]=substr($xx,380,14);
$b[22]=substr($xx,394,14);
$b[23]=substr($xx,408,14);
$b[24]=substr($xx,422,14);
$b[25]=substr($xx,436,14);
$b[26]=substr($xx,450,14);
$b[27]=substr($xx,464,14);
$b[28]=substr($xx,478,14);
$b[29]=substr($xx,492,14);
$b[30]=substr($xx,506,14);
$b[31]=substr($xx,520,14);
$b[32]=substr($xx,534,14);
$b[33]=substr($xx,548,14);
$b[34]=substr($xx,562,14);
$b[35]=substr($xx,576,14);
$b[36]=substr($xx,590,14);
$b[37]=substr($xx,604,14);
$b[38]=substr($xx,618,14);
$b[39]=substr($xx,632,14);
$b[40]=substr($xx,646,14);
$b[41]=substr($xx,660,14);
$b[42]=substr($xx,674,14);
$b[43]=substr($xx,688,14);
$b[44]=substr($xx,702,14);
$b[45]=substr($xx,716,14);
$b[46]=substr($xx,730,14);
$b[47]=substr($xx,744,14);
$b[48]=substr($xx,758,14);
$b[49]=substr($xx,772,14);
$b[50]=substr($xx,786,14);
$b[51]=substr($xx,800,14);
$b[52]=substr($xx,814,14);
$b[53]=substr($xx,828,14);
$b[54]=substr($xx,842,14);
$b[55]=substr($xx,856,14);
$b[56]=substr($xx,870,14);
$b[57]=substr($xx,884,14);
$b[58]=substr($xx,898,14);
$b[59]=substr($xx,912,14);
$b[60]=substr($xx,926,14);
$b[61]=substr($xx,940,14);
$b[62]=substr($xx,954,14);
$b[63]=substr($xx,968,14);
$b[64]=substr($xx,982,14);
$b[65]=substr($xx,996,14);
```

```
$b[66]=substr($xx,1010,14);
$b[67]=substr($xx,1024,14);
$b[68]=substr($xx,1038,14);
$b[69]=substr($xx,1052,14);
$b[70]=substr($xx,1066,14);
$b[71]=substr($xx,1080,14);
$b[72]=substr($xx,1094,14);
$b[73]=substr($xx,1108,14);
$b[74]=substr($xx,1122,14);
$b[75]=substr($xx,1136,14);
$b[76]=substr($xx,1150,14);
$b[77]=substr($xx,1164,14);
$b[78]=substr($xx,1178,14);
$b[79]=substr($xx,1192,14);
$b[80]=substr($xx,1206,14);
$b[81]=substr($xx,1220,14);
$b[82]=substr($xx,1234,14);
$b[83]=substr($xx,1248,14);
$b[84]=substr($xx,1262,14);
$b[85]=substr($xx,1276,14);
$b[86]=substr($xx,1290,14);
$b[87]=substr($xx,1304,14);
$b[88]=substr($xx,1318,14);
$b[89]=substr($xx,1332,14);
$b[90]=substr($xx,1346,14);
$b[91]=substr($xx,1360,14);
$b[92]=substr($xx,1374,14);
$b[93]=substr($xx,1388,14);
$b[94]=substr($xx,1402,14);
$b[95]=substr($xx,1416,14);
$b[96]=substr($xx,1430,14);
$b[97]=substr($xx,1444,14);
$b[98]=substr($xx,1458,14);
$b[99]=substr($xx,1472,14);
$b[100]=substr($xx,1486,14);
$b[101]=substr($xx,1500,14);
$b[102]=substr($xx,1514,14);
$b[103]=substr($xx,1528,14);
$b[104]=substr($xx,1542,14);
$b[105]=substr($xx,1556,14);
$b[106]=substr($xx,1570,14);
$b[107]=substr($xx,1584,14);
$b[108]=substr($xx,1598,14);
$b[109]=substr($xx,1612,14);
$b[110]=substr($xx,1626,14);
$b[111]=substr($xx,1640,14);
$b[112]=substr($xx,1654,14);
$b[113]=substr($xx,1668,14);
$b[114]=substr($xx,1682,14);
$b[115]=substr($xx,1696,14);
$b[116]=substr($xx,1710,14);
$b[117]=substr($xx,1724,14);
$b[118]=substr($xx,1738,14);
$b[119]=substr($xx,1752,14);
$b[120]=substr($xx,1766,14);
$b[121]=substr($xx,1780,14);
$b[122]=substr($xx,1794,14);
$b[123]=substr($xx,1808,14);
$b[124]=substr($xx,1822,14);
$b[125]=substr($xx,1836,14);
$b[126]=substr($xx,1850,14);
$b[127]=substr($xx,1864,14);
$b[128]=substr($xx,1878,14);
$b[129]=substr($xx,1892,14);
$b[130]=substr($xx,1906,14);
$b[131]=substr($xx,1920,14);
$b[132]=substr($xx,1934,14);
$b[133]=substr($xx,1948,14);
$b[134]=substr($xx,1962,14);
$b[135]=substr($xx,1976,14);
$b[136]=substr($xx,1990,14);
$b[137]=substr($xx,2004,14);
$b[138]=substr($xx,2018,14);
$b[139]=substr($xx,2032,14);
$b[140]=substr($xx,2046,14);
$b[141]=substr($xx,2060,14);
$b[142]=substr($xx,2074,14);
$b[143]=substr($xx,2088,14);
```

```
$b[144]=substr($xx,2102,14);
$b[145]=substr($xx,2116,14);
$b[146]=substr($xx,2130,14);
$b[147]=substr($xx,2144,14);
$b[148]=substr($xx,2158,14);
$b[149]=substr($xx,2172,14);
$b[150]=substr($xx,2186,14);
$b[151]=substr($xx,2200,14);
$b[152]=substr($xx,2214,14);
$b[153]=substr($xx,2228,14);
$b[154]=substr($xx,2242,14);
$b[155]=substr($xx,2256,14);
$b[156]=substr($xx,2270,14);
$b[157]=substr($xx,2284,14);
$b[158]=substr($xx,2298,14);
$b[159]=substr($xx,2312,14);
$b[160]=substr($xx,2326,14);
$b[161]=substr($xx,2340,14);
$b[162]=substr($xx,2354,14);
$b[163]=substr($xx,2368,14);
$b[164]=substr($xx,2382,14);
$b[165]=substr($xx,2396,14);
$b[166]=substr($xx,2410,14);
$b[167]=substr($xx,2424,14);
$b[168]=substr($xx,2438,14);
$b[169]=substr($xx,2452,14);
$b[170]=substr($xx,2466,14);
$b[171]=substr($xx,2480,14);
$b[172]=substr($xx,2494,14);
$b[173]=substr($xx,2508,14);
$b[174]=substr($xx,2522,14);
$b[175]=substr($xx,2536,14);
$b[176]=substr($xx,2550,14);
$b[177]=substr($xx,2564,14);
$b[178]=substr($xx,2578,14);
$b[179]=substr($xx,2592,14);
$b[180]=substr($xx,2606,14);
$b[181]=substr($xx,2620,14);
$b[182]=substr($xx,2634,14);
$b[183]=substr($xx,2648,14);
$b[184]=substr($xx,2662,14);
$b[185]=substr($xx,2676,14);
$b[186]=substr($xx,2690,14);
$b[187]=substr($xx,2704,14);
$b[188]=substr($xx,2718,14);
$b[189]=substr($xx,2732,14);
$b[190]=substr($xx,2746,14);
$b[191]=substr($xx,2760,14);
$b[192]=substr($xx,2774,14);
$b[193]=substr($xx,2788,14);
$b[194]=substr($xx,2802,14);
$b[195]=substr($xx,2816,14);
$b[196]=substr($xx,2830,14);
$b[197]=substr($xx,2844,14);
$b[198]=substr($xx,2858,14);
$b[199]=substr($xx,2872,14);
$b[200]=substr($xx,2886,14);
$b[201]=substr($xx,2900,14);
$b[202]=substr($xx,2914,14);
$b[203]=substr($xx,2928,14);
$b[204]=substr($xx,2942,14);
$b[205]=substr($xx,2956,14);
$b[206]=substr($xx,2970,14);
$b[207]=substr($xx,2984,14);
$b[208]=substr($xx,2998,14);
$b[209]=substr($xx,3012,14);
$b[210]=substr($xx,3026,14);

print OUT
"$a[1]\t$a[2]\t$a[3]\t$a[4]\t$a[5]\t$a[6]\t$a[7]\t$a[8]\t$a[9]\t$a[10]
\t$a[11]\t$a[12]\t$a[13]\t$a[14]\t$a[15]\t$a[16]\t$a[17]\t$a[18]\t$a[19]
\t$a[20]\t$a[21]\t$a[22]\t$a[23]\t$a[24]\t$a[25]\t$a[26]\t$a[27]\t$a[28]
\t$a[29]\t$a[30]\t$a[31]\t$a[32]
\t$b[1]\t$b[2]\t$b[3]\t$b[4]\t$b[5]\t$b[6]\t$b[7]\t$b[8]\t$b[9]\t$b[10]
\t$b[11]\t$b[12]\t$b[13]\t$b[14]\t$b[15]\t$b[16]\t$b[17]\t$b[18]\t$b[19]\t$b[20]
\t$b[21]\t$b[22]\t$b[23]\t$b[24]\t$b[25]\t$b[26]\t$b[27]\t$b[28]\t$b[29]\t$b[30]
\t$b[31]\t$b[32]\t$b[33]\t$b[34]\t$b[35]\t$b[36]\t$b[37]\t$b[38]\t$b[39]\t$b[40]
\t$b[41]\t$b[42]\t$b[43]\t$b[44]\t$b[45]\t$b[46]\t$b[47]\t$b[48]\t$b[49]\t$b[50]
\t$b[51]\t$b[52]\t$b[53]\t$b[54]\t$b[55]\t$b[56]\t$b[57]\t$b[58]\t$b[59]\t$b[60]
```



```

\t$b[61]\t$b[62]\t$b[63]\t$b[64]\t$b[65]\t$b[66]\t$b[67]\t$b[68]\t$b[69]\t$b[70]
\t$b[71]\t$b[72]\t$b[73]\t$b[74]\t$b[75]\t$b[76]\t$b[77]\t$b[78]\t$b[79]\t$b[80]
\t$b[81]\t$b[82]\t$b[83]\t$b[84]\t$b[85]\t$b[86]\t$b[87]\t$b[88]\t$b[89]\t$b[90]
\t$b[91]\t$b[92]\t$b[93]\t$b[94]\t$b[95]\t$b[96]\t$b[97]\t$b[98]\t$b[99]\t$b[100]
\t$b[101]\t$b[102]\t$b[103]\t$b[104]\t$b[105]\t$b[106]\t$b[107]\t$b[108]\t$b[109]
\t$b[110]\t$b[111]\t$b[112]\t$b[113]\t$b[114]\t$b[115]\t$b[116]\t$b[117]\t$b[118]
\t$b[119]\t$b[120]\t$b[121]\t$b[122]\t$b[123]\t$b[124]\t$b[125]\t$b[126]\t$b[127]
\t$b[128]\t$b[129]\t$b[130]\t$b[131]\t$b[132]\t$b[133]\t$b[134]\t$b[135]\t$b[136]
\t$b[137]\t$b[138]\t$b[139]\t$b[140]\t$b[141]\t$b[142]\t$b[143]\t$b[144]\t$b[145]
\t$b[146]\t$b[147]\t$b[148]\t$b[149]\t$b[150]\t$b[151]\t$b[152]\t$b[153]\t$b[154]
\t$b[155]\t$b[156]\t$b[157]\t$b[158]\t$b[159]\t$b[160]\t$b[161]\t$b[162]\t$b[163]
\t$b[164]\t$b[165]\t$b[166]\t$b[167]\t$b[168]\t$b[169]\t$b[170]\t$b[171]\t$b[172]
\t$b[173]\t$b[174]\t$b[175]\t$b[176]\t$b[177]\t$b[178]\t$b[179]\t$b[180]\t$b[181]
\t$b[182]\t$b[183]\t$b[184]\t$b[185]\t$b[186]\t$b[187]\t$b[188]\t$b[189]\t$b[190]
\t$b[191]\t$b[192]\t$b[193]\t$b[194]\t$b[195]\t$b[196]\t$b[197]\t$b[198]\t$b[199]
\t$b[200]\t$b[201]\t$b[202]\t$b[203]\t$b[204]\t$b[205]\t$b[206]\t$b[207]\t$b[208]
\t$b[209]\t$b[210]\n";
} while (eof(IN)!=1);
close (IN);

```

H.3 Windows 用スクリプトファイル

H.3.1 連結本決算用スクリプトファイル

ファイル script.sh

```

echo Start unzip!
gunzip -c ../../HIFSCA052.1970.gz > renketsuall.txt
gunzip -c ../../HIFSCA052.1980.gz >> renketsuall.txt
gunzip -c ../../HIFSCA052.1990.gz >> renketsuall.txt
gunzip -c ../../HIFSCA052.2000.gz >> renketsuall.txt
#
echo Complete unzip!
#
grep FA01 renketsuall.txt | sed '/^$/d' > FA.data
grep FB01 renketsuall.txt | sed '/^$/d' > FB.data
grep FC01 renketsuall.txt | sed '/^$/d' > FC.data
grep FD01 renketsuall.txt | sed '/^$/d' > FD.data
grep FE01 renketsuall.txt | sed '/^$/d' > FE.data
grep FF01 renketsuall.txt | sed '/^$/d' > FF.data
grep FG01 renketsuall.txt | sed '/^$/d' > FG.data
#
echo Complete Separate!
#
perl -l separate.pl FA.data; sed '/^$/d' temp > FAtab.data; rm temp;
perl -l separate.pl FB.data; sed '/^$/d' temp > FBtab.data; rm temp;
perl -l separate.pl FC.data; sed '/^$/d' temp > FCtab.data; rm temp;
perl -l separate.pl FD.data; sed '/^$/d' temp > FDtab.data; rm temp;
perl -l separate.pl FE.data; sed '/^$/d' temp > FEtab.data; rm temp;
perl -l separate.pl FF.data; sed '/^$/d' temp > FFtab.data; rm temp;
perl -l separate.pl FG.data; sed '/^$/d' temp > FGtab.data; rm temp;
#
echo Complete Tables!
#
rm renketsuall.txt
rm FA.data FB.data FC.data FD.data FE.data FF.data FG.data
#
echo Finish!

```

ファイル separate.pl

```

# code ファイルを読み込んで、項目ごとの列に分割する。
# セパレータはタブ (\t) とする。
#####
open(IN, "@ARGV");
open(OUT, ">temp");
#####
do{
read(IN, $xx, 3042);

```

```
$a[1]=substr($xx,0,4);
$a[2]=substr($xx,4,8);
$a[3]=substr($xx,12,1);
$a[4]=substr($xx,13,7);
$a[5]=substr($xx,20,4);
$a[6]=substr($xx,24,5);
$a[7]=substr($xx,29,2);
$a[8]=substr($xx,31,1);
$a[9]=substr($xx,32,1);
$a[10]=substr($xx,33,1);
$a[11]=substr($xx,34,8);
$a[12]=substr($xx,42,17);
$a[13]=substr($xx,59,1);
$a[14]=substr($xx,60,1);
$a[15]=substr($xx,61,2);
$a[16]=substr($xx,63,1);
$a[17]=substr($xx,64,2);
$a[18]=substr($xx,66,1);
$a[19]=substr($xx,67,1);
$a[20]=substr($xx,68,5);
$a[21]=substr($xx,73,8);
$a[22]=substr($xx,81,6);
$a[23]=substr($xx,87,1);
$a[24]=substr($xx,88,1);
$a[25]=substr($xx,89,1);
$a[26]=substr($xx,90,1);
$a[27]=substr($xx,91,1);
$a[28]=substr($xx,92,1);
$a[29]=substr($xx,93,1);
$a[30]=substr($xx,94,1);
$a[31]=substr($xx,95,1);
$a[32]=substr($xx,96,4);
$b[1]=substr($xx,100,14);
$b[2]=substr($xx,114,14);
$b[3]=substr($xx,128,14);
$b[4]=substr($xx,142,14);
$b[5]=substr($xx,156,14);
$b[6]=substr($xx,170,14);
$b[7]=substr($xx,184,14);
$b[8]=substr($xx,198,14);
$b[9]=substr($xx,212,14);
$b[10]=substr($xx,226,14);
$b[11]=substr($xx,240,14);
$b[12]=substr($xx,254,14);
$b[13]=substr($xx,268,14);
$b[14]=substr($xx,282,14);
$b[15]=substr($xx,296,14);
$b[16]=substr($xx,310,14);
$b[17]=substr($xx,324,14);
$b[18]=substr($xx,338,14);
$b[19]=substr($xx,352,14);
$b[20]=substr($xx,366,14);
$b[21]=substr($xx,380,14);
$b[22]=substr($xx,394,14);
$b[23]=substr($xx,408,14);
$b[24]=substr($xx,422,14);
$b[25]=substr($xx,436,14);
$b[26]=substr($xx,450,14);
$b[27]=substr($xx,464,14);
$b[28]=substr($xx,478,14);
$b[29]=substr($xx,492,14);
$b[30]=substr($xx,506,14);
$b[31]=substr($xx,520,14);
$b[32]=substr($xx,534,14);
$b[33]=substr($xx,548,14);
$b[34]=substr($xx,562,14);
$b[35]=substr($xx,576,14);
$b[36]=substr($xx,590,14);
$b[37]=substr($xx,604,14);
$b[38]=substr($xx,618,14);
$b[39]=substr($xx,632,14);
$b[40]=substr($xx,646,14);
$b[41]=substr($xx,660,14);
$b[42]=substr($xx,674,14);
$b[43]=substr($xx,688,14);
$b[44]=substr($xx,702,14);
$b[45]=substr($xx,716,14);
$b[46]=substr($xx,730,14);
```

```
$b[47]=substr($xx,744,14);
$b[48]=substr($xx,758,14);
$b[49]=substr($xx,772,14);
$b[50]=substr($xx,786,14);
$b[51]=substr($xx,800,14);
$b[52]=substr($xx,814,14);
$b[53]=substr($xx,828,14);
$b[54]=substr($xx,842,14);
$b[55]=substr($xx,856,14);
$b[56]=substr($xx,870,14);
$b[57]=substr($xx,884,14);
$b[58]=substr($xx,898,14);
$b[59]=substr($xx,912,14);
$b[60]=substr($xx,926,14);
$b[61]=substr($xx,940,14);
$b[62]=substr($xx,954,14);
$b[63]=substr($xx,968,14);
$b[64]=substr($xx,982,14);
$b[65]=substr($xx,996,14);
$b[66]=substr($xx,1010,14);
$b[67]=substr($xx,1024,14);
$b[68]=substr($xx,1038,14);
$b[69]=substr($xx,1052,14);
$b[70]=substr($xx,1066,14);
$b[71]=substr($xx,1080,14);
$b[72]=substr($xx,1094,14);
$b[73]=substr($xx,1108,14);
$b[74]=substr($xx,1122,14);
$b[75]=substr($xx,1136,14);
$b[76]=substr($xx,1150,14);
$b[77]=substr($xx,1164,14);
$b[78]=substr($xx,1178,14);
$b[79]=substr($xx,1192,14);
$b[80]=substr($xx,1206,14);
$b[81]=substr($xx,1220,14);
$b[82]=substr($xx,1234,14);
$b[83]=substr($xx,1248,14);
$b[84]=substr($xx,1262,14);
$b[85]=substr($xx,1276,14);
$b[86]=substr($xx,1290,14);
$b[87]=substr($xx,1304,14);
$b[88]=substr($xx,1318,14);
$b[89]=substr($xx,1332,14);
$b[90]=substr($xx,1346,14);
$b[91]=substr($xx,1360,14);
$b[92]=substr($xx,1374,14);
$b[93]=substr($xx,1388,14);
$b[94]=substr($xx,1402,14);
$b[95]=substr($xx,1416,14);
$b[96]=substr($xx,1430,14);
$b[97]=substr($xx,1444,14);
$b[98]=substr($xx,1458,14);
$b[99]=substr($xx,1472,14);
$b[100]=substr($xx,1486,14);
$b[101]=substr($xx,1500,14);
$b[102]=substr($xx,1514,14);
$b[103]=substr($xx,1528,14);
$b[104]=substr($xx,1542,14);
$b[105]=substr($xx,1556,14);
$b[106]=substr($xx,1570,14);
$b[107]=substr($xx,1584,14);
$b[108]=substr($xx,1598,14);
$b[109]=substr($xx,1612,14);
$b[110]=substr($xx,1626,14);
$b[111]=substr($xx,1640,14);
$b[112]=substr($xx,1654,14);
$b[113]=substr($xx,1668,14);
$b[114]=substr($xx,1682,14);
$b[115]=substr($xx,1696,14);
$b[116]=substr($xx,1710,14);
$b[117]=substr($xx,1724,14);
$b[118]=substr($xx,1738,14);
$b[119]=substr($xx,1752,14);
$b[120]=substr($xx,1766,14);
$b[121]=substr($xx,1780,14);
$b[122]=substr($xx,1794,14);
$b[123]=substr($xx,1808,14);
$b[124]=substr($xx,1822,14);
```

```
$$b[125]=substr($xx,1836,14);
$$b[126]=substr($xx,1850,14);
$$b[127]=substr($xx,1864,14);
$$b[128]=substr($xx,1878,14);
$$b[129]=substr($xx,1892,14);
$$b[130]=substr($xx,1906,14);
$$b[131]=substr($xx,1920,14);
$$b[132]=substr($xx,1934,14);
$$b[133]=substr($xx,1948,14);
$$b[134]=substr($xx,1962,14);
$$b[135]=substr($xx,1976,14);
$$b[136]=substr($xx,1990,14);
$$b[137]=substr($xx,2004,14);
$$b[138]=substr($xx,2018,14);
$$b[139]=substr($xx,2032,14);
$$b[140]=substr($xx,2046,14);
$$b[141]=substr($xx,2060,14);
$$b[142]=substr($xx,2074,14);
$$b[143]=substr($xx,2088,14);
$$b[144]=substr($xx,2102,14);
$$b[145]=substr($xx,2116,14);
$$b[146]=substr($xx,2130,14);
$$b[147]=substr($xx,2144,14);
$$b[148]=substr($xx,2158,14);
$$b[149]=substr($xx,2172,14);
$$b[150]=substr($xx,2186,14);
$$b[151]=substr($xx,2200,14);
$$b[152]=substr($xx,2214,14);
$$b[153]=substr($xx,2228,14);
$$b[154]=substr($xx,2242,14);
$$b[155]=substr($xx,2256,14);
$$b[156]=substr($xx,2270,14);
$$b[157]=substr($xx,2284,14);
$$b[158]=substr($xx,2298,14);
$$b[159]=substr($xx,2312,14);
$$b[160]=substr($xx,2326,14);
$$b[161]=substr($xx,2340,14);
$$b[162]=substr($xx,2354,14);
$$b[163]=substr($xx,2368,14);
$$b[164]=substr($xx,2382,14);
$$b[165]=substr($xx,2396,14);
$$b[166]=substr($xx,2410,14);
$$b[167]=substr($xx,2424,14);
$$b[168]=substr($xx,2438,14);
$$b[169]=substr($xx,2452,14);
$$b[170]=substr($xx,2466,14);
$$b[171]=substr($xx,2480,14);
$$b[172]=substr($xx,2494,14);
$$b[173]=substr($xx,2508,14);
$$b[174]=substr($xx,2522,14);
$$b[175]=substr($xx,2536,14);
$$b[176]=substr($xx,2550,14);
$$b[177]=substr($xx,2564,14);
$$b[178]=substr($xx,2578,14);
$$b[179]=substr($xx,2592,14);
$$b[180]=substr($xx,2606,14);
$$b[181]=substr($xx,2620,14);
$$b[182]=substr($xx,2634,14);
$$b[183]=substr($xx,2648,14);
$$b[184]=substr($xx,2662,14);
$$b[185]=substr($xx,2676,14);
$$b[186]=substr($xx,2690,14);
$$b[187]=substr($xx,2704,14);
$$b[188]=substr($xx,2718,14);
$$b[189]=substr($xx,2732,14);
$$b[190]=substr($xx,2746,14);
$$b[191]=substr($xx,2760,14);
$$b[192]=substr($xx,2774,14);
$$b[193]=substr($xx,2788,14);
$$b[194]=substr($xx,2802,14);
$$b[195]=substr($xx,2816,14);
$$b[196]=substr($xx,2830,14);
$$b[197]=substr($xx,2844,14);
$$b[198]=substr($xx,2858,14);
$$b[199]=substr($xx,2872,14);
$$b[200]=substr($xx,2886,14);
$$b[201]=substr($xx,2900,14);
$$b[202]=substr($xx,2914,14);
```

```

$b[203]=substr($xx,2928,14);
$b[204]=substr($xx,2942,14);
$b[205]=substr($xx,2956,14);
$b[206]=substr($xx,2970,14);
$b[207]=substr($xx,2984,14);
$b[208]=substr($xx,2998,14);
$b[209]=substr($xx,3012,14);
$b[210]=substr($xx,3026,14);

print OUT
"$a[1]\t$a[2]\t$a[3]\t$a[4]\t$a[5]\t$a[6]\t$a[7]\t$a[8]\t$a[9]\t$a[10]
\t$a[11]\t$a[12]\t$a[13]\t$a[14]\t$a[15]\t$a[16]\t$a[17]\t$a[18]\t$a[19]
\t$a[20]\t$a[21]\t$a[22]\t$a[23]\t$a[24]\t$a[25]\t$a[26]\t$a[27]\t$a[28]
\t$a[29]\t$a[30]\t$a[31]\t$a[32]
\t$b[1]\t$b[2]\t$b[3]\t$b[4]\t$b[5]\t$b[6]\t$b[7]\t$b[8]\t$b[9]\t$b[10]
\t$b[11]\t$b[12]\t$b[13]\t$b[14]\t$b[15]\t$b[16]\t$b[17]\t$b[18]\t$b[19]\t$b[20]
\t$b[21]\t$b[22]\t$b[23]\t$b[24]\t$b[25]\t$b[26]\t$b[27]\t$b[28]\t$b[29]\t$b[30]
\t$b[31]\t$b[32]\t$b[33]\t$b[34]\t$b[35]\t$b[36]\t$b[37]\t$b[38]\t$b[39]\t$b[40]
\t$b[41]\t$b[42]\t$b[43]\t$b[44]\t$b[45]\t$b[46]\t$b[47]\t$b[48]\t$b[49]\t$b[50]
\t$b[51]\t$b[52]\t$b[53]\t$b[54]\t$b[55]\t$b[56]\t$b[57]\t$b[58]\t$b[59]\t$b[60]
\t$b[61]\t$b[62]\t$b[63]\t$b[64]\t$b[65]\t$b[66]\t$b[67]\t$b[68]\t$b[69]\t$b[70]
\t$b[71]\t$b[72]\t$b[73]\t$b[74]\t$b[75]\t$b[76]\t$b[77]\t$b[78]\t$b[79]\t$b[80]
\t$b[81]\t$b[82]\t$b[83]\t$b[84]\t$b[85]\t$b[86]\t$b[87]\t$b[88]\t$b[89]\t$b[90]
\t$b[91]\t$b[92]\t$b[93]\t$b[94]\t$b[95]\t$b[96]\t$b[97]\t$b[98]\t$b[99]\t$b[100]
\t$b[101]\t$b[102]\t$b[103]\t$b[104]\t$b[105]\t$b[106]\t$b[107]\t$b[108]\t$b[109]
\t$b[110]\t$b[111]\t$b[112]\t$b[113]\t$b[114]\t$b[115]\t$b[116]\t$b[117]\t$b[118]
\t$b[119]\t$b[120]\t$b[121]\t$b[122]\t$b[123]\t$b[124]\t$b[125]\t$b[126]\t$b[127]
\t$b[128]\t$b[129]\t$b[130]\t$b[131]\t$b[132]\t$b[133]\t$b[134]\t$b[135]\t$b[136]
\t$b[137]\t$b[138]\t$b[139]\t$b[140]\t$b[141]\t$b[142]\t$b[143]\t$b[144]\t$b[145]
\t$b[146]\t$b[147]\t$b[148]\t$b[149]\t$b[150]\t$b[151]\t$b[152]\t$b[153]\t$b[154]
\t$b[155]\t$b[156]\t$b[157]\t$b[158]\t$b[159]\t$b[160]\t$b[161]\t$b[162]\t$b[163]
\t$b[164]\t$b[165]\t$b[166]\t$b[167]\t$b[168]\t$b[169]\t$b[170]\t$b[171]\t$b[172]
\t$b[173]\t$b[174]\t$b[175]\t$b[176]\t$b[177]\t$b[178]\t$b[179]\t$b[180]\t$b[181]
\t$b[182]\t$b[183]\t$b[184]\t$b[185]\t$b[186]\t$b[187]\t$b[188]\t$b[189]\t$b[190]
\t$b[191]\t$b[192]\t$b[193]\t$b[194]\t$b[195]\t$b[196]\t$b[197]\t$b[198]\t$b[199]
\t$b[200]\t$b[201]\t$b[202]\t$b[203]\t$b[204]\t$b[205]\t$b[206]\t$b[207]\t$b[208]
\t$b[209]\t$b[210]\n";
} while (eof(IN)!=1);
close (IN);

```

H.3.2 単独本決算用スクリプト

ファイル script.sh

```

echo Start unzip!
gunzip -c ../../HIFSUA052.1960.gz > tandokuall.txt
gunzip -c ../../HIFSUA052.1970.gz >> tandokuall.txt
gunzip -c ../../HIFSUA052.1980.gz >> tandokuall.txt
gunzip -c ../../HIFSUA052.1990.gz >> tandokuall.txt
gunzip -c ../../HIFSUA052.2000.gz >> tandokuall.txt
#
echo Complete unzip!
#
grep FA01 tandokuall.txt | sed '/^$/d' > FA.data
grep FB01 tandokuall.txt | sed '/^$/d' > FB.data
grep FC01 tandokuall.txt | sed '/^$/d' > FC.data
grep FD01 tandokuall.txt | sed '/^$/d' > FD.data
grep FE01 tandokuall.txt | sed '/^$/d' > FE.data
grep FF01 tandokuall.txt | sed '/^$/d' > FF.data
grep FG01 tandokuall.txt | sed '/^$/d' > FG.data
#
echo Complete Separate!
#
perl -l separate.pl FA.data; sed '/^$/d' temp > FAtab-t.data; rm temp;
perl -l separate.pl FB.data; sed '/^$/d' temp > FBtab-t.data; rm temp;
perl -l separate.pl FC.data; sed '/^$/d' temp > FCtab-t.data; rm temp;
perl -l separate.pl FD.data; sed '/^$/d' temp > FDtab-t.data; rm temp;
perl -l separate.pl FE.data; sed '/^$/d' temp > FETab-t.data; rm temp;
perl -l separate.pl FF.data; sed '/^$/d' temp > FFTab-t.data; rm temp;
perl -l separate.pl FG.data; sed '/^$/d' temp > FGtab-t.data; rm temp;
#
echo Complete Tables!
#
rm tandokuall.txt

```

```
rm FA.data FB.data FC.data FD.data FE.data FF.data FG.data
#
echo Finish!
```

ファイル separate.pl

```
# code ファイルを読み込んで、項目ごとの列に分割する。
# セパレータはタブ (\t) とする。
#####
open(IN, "@ARGV");
open(OUT, ">temp");
#####
do{
read(IN, $xx, 3041);
$a[1]=substr($xx,0,4);
$a[2]=substr($xx,4,8);
$a[3]=substr($xx,12,1);
$a[4]=substr($xx,13,7);
$a[5]=substr($xx,20,4);
$a[6]=substr($xx,24,5);
$a[7]=substr($xx,29,2);
$a[8]=substr($xx,31,1);
$a[9]=substr($xx,32,1);
$a[10]=substr($xx,33,1);
$a[11]=substr($xx,34,8);
$a[12]=substr($xx,42,17);
$a[13]=substr($xx,59,1);
$a[14]=substr($xx,60,1);
$a[15]=substr($xx,61,2);
$a[16]=substr($xx,63,1);
$a[17]=substr($xx,64,2);
$a[18]=substr($xx,66,1);
$a[19]=substr($xx,67,1);
$a[20]=substr($xx,68,5);
$a[21]=substr($xx,73,8);
$a[22]=substr($xx,81,6);
$a[23]=substr($xx,87,1);
$a[24]=substr($xx,88,1);
$a[25]=substr($xx,89,1);
$a[26]=substr($xx,90,1);
$a[27]=substr($xx,91,1);
$a[28]=substr($xx,92,1);
$a[29]=substr($xx,93,1);
$a[30]=substr($xx,94,1);
$a[31]=substr($xx,95,1);
$a[32]=substr($xx,96,4);
$b[1]=substr($xx,100,14);
$b[2]=substr($xx,114,14);
$b[3]=substr($xx,128,14);
$b[4]=substr($xx,142,14);
$b[5]=substr($xx,156,14);
$b[6]=substr($xx,170,14);
$b[7]=substr($xx,184,14);
$b[8]=substr($xx,198,14);
$b[9]=substr($xx,212,14);
$b[10]=substr($xx,226,14);
$b[11]=substr($xx,240,14);
$b[12]=substr($xx,254,14);
$b[13]=substr($xx,268,14);
$b[14]=substr($xx,282,14);
$b[15]=substr($xx,296,14);
$b[16]=substr($xx,310,14);
$b[17]=substr($xx,324,14);
$b[18]=substr($xx,338,14);
$b[19]=substr($xx,352,14);
$b[20]=substr($xx,366,14);
$b[21]=substr($xx,380,14);
$b[22]=substr($xx,394,14);
$b[23]=substr($xx,408,14);
$b[24]=substr($xx,422,14);
$b[25]=substr($xx,436,14);
$b[26]=substr($xx,450,14);
$b[27]=substr($xx,464,14);
$b[28]=substr($xx,478,14);
$b[29]=substr($xx,492,14);
$b[30]=substr($xx,506,14);
```

```
$b[31]=substr($xx,520,14);
$b[32]=substr($xx,534,14);
$b[33]=substr($xx,548,14);
$b[34]=substr($xx,562,14);
$b[35]=substr($xx,576,14);
$b[36]=substr($xx,590,14);
$b[37]=substr($xx,604,14);
$b[38]=substr($xx,618,14);
$b[39]=substr($xx,632,14);
$b[40]=substr($xx,646,14);
$b[41]=substr($xx,660,14);
$b[42]=substr($xx,674,14);
$b[43]=substr($xx,688,14);
$b[44]=substr($xx,702,14);
$b[45]=substr($xx,716,14);
$b[46]=substr($xx,730,14);
$b[47]=substr($xx,744,14);
$b[48]=substr($xx,758,14);
$b[49]=substr($xx,772,14);
$b[50]=substr($xx,786,14);
$b[51]=substr($xx,800,14);
$b[52]=substr($xx,814,14);
$b[53]=substr($xx,828,14);
$b[54]=substr($xx,842,14);
$b[55]=substr($xx,856,14);
$b[56]=substr($xx,870,14);
$b[57]=substr($xx,884,14);
$b[58]=substr($xx,898,14);
$b[59]=substr($xx,912,14);
$b[60]=substr($xx,926,14);
$b[61]=substr($xx,940,14);
$b[62]=substr($xx,954,14);
$b[63]=substr($xx,968,14);
$b[64]=substr($xx,982,14);
$b[65]=substr($xx,996,14);
$b[66]=substr($xx,1010,14);
$b[67]=substr($xx,1024,14);
$b[68]=substr($xx,1038,14);
$b[69]=substr($xx,1052,14);
$b[70]=substr($xx,1066,14);
$b[71]=substr($xx,1080,14);
$b[72]=substr($xx,1094,14);
$b[73]=substr($xx,1108,14);
$b[74]=substr($xx,1122,14);
$b[75]=substr($xx,1136,14);
$b[76]=substr($xx,1150,14);
$b[77]=substr($xx,1164,14);
$b[78]=substr($xx,1178,14);
$b[79]=substr($xx,1192,14);
$b[80]=substr($xx,1206,14);
$b[81]=substr($xx,1220,14);
$b[82]=substr($xx,1234,14);
$b[83]=substr($xx,1248,14);
$b[84]=substr($xx,1262,14);
$b[85]=substr($xx,1276,14);
$b[86]=substr($xx,1290,14);
$b[87]=substr($xx,1304,14);
$b[88]=substr($xx,1318,14);
$b[89]=substr($xx,1332,14);
$b[90]=substr($xx,1346,14);
$b[91]=substr($xx,1360,14);
$b[92]=substr($xx,1374,14);
$b[93]=substr($xx,1388,14);
$b[94]=substr($xx,1402,14);
$b[95]=substr($xx,1416,14);
$b[96]=substr($xx,1430,14);
$b[97]=substr($xx,1444,14);
$b[98]=substr($xx,1458,14);
$b[99]=substr($xx,1472,14);
$b[100]=substr($xx,1486,14);
$b[101]=substr($xx,1500,14);
$b[102]=substr($xx,1514,14);
$b[103]=substr($xx,1528,14);
$b[104]=substr($xx,1542,14);
$b[105]=substr($xx,1556,14);
$b[106]=substr($xx,1570,14);
$b[107]=substr($xx,1584,14);
$b[108]=substr($xx,1598,14);
```

```
$b[109]=substr($xx,1612,14);
$b[110]=substr($xx,1626,14);
$b[111]=substr($xx,1640,14);
$b[112]=substr($xx,1654,14);
$b[113]=substr($xx,1668,14);
$b[114]=substr($xx,1682,14);
$b[115]=substr($xx,1696,14);
$b[116]=substr($xx,1710,14);
$b[117]=substr($xx,1724,14);
$b[118]=substr($xx,1738,14);
$b[119]=substr($xx,1752,14);
$b[120]=substr($xx,1766,14);
$b[121]=substr($xx,1780,14);
$b[122]=substr($xx,1794,14);
$b[123]=substr($xx,1808,14);
$b[124]=substr($xx,1822,14);
$b[125]=substr($xx,1836,14);
$b[126]=substr($xx,1850,14);
$b[127]=substr($xx,1864,14);
$b[128]=substr($xx,1878,14);
$b[129]=substr($xx,1892,14);
$b[130]=substr($xx,1906,14);
$b[131]=substr($xx,1920,14);
$b[132]=substr($xx,1934,14);
$b[133]=substr($xx,1948,14);
$b[134]=substr($xx,1962,14);
$b[135]=substr($xx,1976,14);
$b[136]=substr($xx,1990,14);
$b[137]=substr($xx,2004,14);
$b[138]=substr($xx,2018,14);
$b[139]=substr($xx,2032,14);
$b[140]=substr($xx,2046,14);
$b[141]=substr($xx,2060,14);
$b[142]=substr($xx,2074,14);
$b[143]=substr($xx,2088,14);
$b[144]=substr($xx,2102,14);
$b[145]=substr($xx,2116,14);
$b[146]=substr($xx,2130,14);
$b[147]=substr($xx,2144,14);
$b[148]=substr($xx,2158,14);
$b[149]=substr($xx,2172,14);
$b[150]=substr($xx,2186,14);
$b[151]=substr($xx,2200,14);
$b[152]=substr($xx,2214,14);
$b[153]=substr($xx,2228,14);
$b[154]=substr($xx,2242,14);
$b[155]=substr($xx,2256,14);
$b[156]=substr($xx,2270,14);
$b[157]=substr($xx,2284,14);
$b[158]=substr($xx,2298,14);
$b[159]=substr($xx,2312,14);
$b[160]=substr($xx,2326,14);
$b[161]=substr($xx,2340,14);
$b[162]=substr($xx,2354,14);
$b[163]=substr($xx,2368,14);
$b[164]=substr($xx,2382,14);
$b[165]=substr($xx,2396,14);
$b[166]=substr($xx,2410,14);
$b[167]=substr($xx,2424,14);
$b[168]=substr($xx,2438,14);
$b[169]=substr($xx,2452,14);
$b[170]=substr($xx,2466,14);
$b[171]=substr($xx,2480,14);
$b[172]=substr($xx,2494,14);
$b[173]=substr($xx,2508,14);
$b[174]=substr($xx,2522,14);
$b[175]=substr($xx,2536,14);
$b[176]=substr($xx,2550,14);
$b[177]=substr($xx,2564,14);
$b[178]=substr($xx,2578,14);
$b[179]=substr($xx,2592,14);
$b[180]=substr($xx,2606,14);
$b[181]=substr($xx,2620,14);
$b[182]=substr($xx,2634,14);
$b[183]=substr($xx,2648,14);
$b[184]=substr($xx,2662,14);
$b[185]=substr($xx,2676,14);
$b[186]=substr($xx,2690,14);
```



```

$b[187]=substr($xx,2704,14);
$b[188]=substr($xx,2718,14);
$b[189]=substr($xx,2732,14);
$b[190]=substr($xx,2746,14);
$b[191]=substr($xx,2760,14);
$b[192]=substr($xx,2774,14);
$b[193]=substr($xx,2788,14);
$b[194]=substr($xx,2802,14);
$b[195]=substr($xx,2816,14);
$b[196]=substr($xx,2830,14);
$b[197]=substr($xx,2844,14);
$b[198]=substr($xx,2858,14);
$b[199]=substr($xx,2872,14);
$b[200]=substr($xx,2886,14);
$b[201]=substr($xx,2900,14);
$b[202]=substr($xx,2914,14);
$b[203]=substr($xx,2928,14);
$b[204]=substr($xx,2942,14);
$b[205]=substr($xx,2956,14);
$b[206]=substr($xx,2970,14);
$b[207]=substr($xx,2984,14);
$b[208]=substr($xx,2998,14);
$b[209]=substr($xx,3012,14);
$b[210]=substr($xx,3026,14);

print OUT
"$a[1]\t$a[2]\t$a[3]\t$a[4]\t$a[5]\t$a[6]\t$a[7]\t$a[8]\t$a[9]\t$a[10]
\t$a[11]\t$a[12]\t$a[13]\t$a[14]\t$a[15]\t$a[16]\t$a[17]\t$a[18]\t$a[19]
\t$a[20]\t$a[21]\t$a[22]\t$a[23]\t$a[24]\t$a[25]\t$a[26]\t$a[27]\t$a[28]
\t$a[29]\t$a[30]\t$a[31]\t$a[32]
\t$b[1]\t$b[2]\t$b[3]\t$b[4]\t$b[5]\t$b[6]\t$b[7]\t$b[8]\t$b[9]\t$b[10]
\t$b[11]\t$b[12]\t$b[13]\t$b[14]\t$b[15]\t$b[16]\t$b[17]\t$b[18]\t$b[19]\t$b[20]
\t$b[21]\t$b[22]\t$b[23]\t$b[24]\t$b[25]\t$b[26]\t$b[27]\t$b[28]\t$b[29]\t$b[30]
\t$b[31]\t$b[32]\t$b[33]\t$b[34]\t$b[35]\t$b[36]\t$b[37]\t$b[38]\t$b[39]\t$b[40]
\t$b[41]\t$b[42]\t$b[43]\t$b[44]\t$b[45]\t$b[46]\t$b[47]\t$b[48]\t$b[49]\t$b[50]
\t$b[51]\t$b[52]\t$b[53]\t$b[54]\t$b[55]\t$b[56]\t$b[57]\t$b[58]\t$b[59]\t$b[60]
\t$b[61]\t$b[62]\t$b[63]\t$b[64]\t$b[65]\t$b[66]\t$b[67]\t$b[68]\t$b[69]\t$b[70]
\t$b[71]\t$b[72]\t$b[73]\t$b[74]\t$b[75]\t$b[76]\t$b[77]\t$b[78]\t$b[79]\t$b[80]
\t$b[81]\t$b[82]\t$b[83]\t$b[84]\t$b[85]\t$b[86]\t$b[87]\t$b[88]\t$b[89]\t$b[90]
\t$b[91]\t$b[92]\t$b[93]\t$b[94]\t$b[95]\t$b[96]\t$b[97]\t$b[98]\t$b[99]\t$b[100]
\t$b[101]\t$b[102]\t$b[103]\t$b[104]\t$b[105]\t$b[106]\t$b[107]\t$b[108]\t$b[109]
\t$b[110]\t$b[111]\t$b[112]\t$b[113]\t$b[114]\t$b[115]\t$b[116]\t$b[117]\t$b[118]
\t$b[119]\t$b[120]\t$b[121]\t$b[122]\t$b[123]\t$b[124]\t$b[125]\t$b[126]\t$b[127]
\t$b[128]\t$b[129]\t$b[130]\t$b[131]\t$b[132]\t$b[133]\t$b[134]\t$b[135]\t$b[136]
\t$b[137]\t$b[138]\t$b[139]\t$b[140]\t$b[141]\t$b[142]\t$b[143]\t$b[144]\t$b[145]
\t$b[146]\t$b[147]\t$b[148]\t$b[149]\t$b[150]\t$b[151]\t$b[152]\t$b[153]\t$b[154]
\t$b[155]\t$b[156]\t$b[157]\t$b[158]\t$b[159]\t$b[160]\t$b[161]\t$b[162]\t$b[163]
\t$b[164]\t$b[165]\t$b[166]\t$b[167]\t$b[168]\t$b[169]\t$b[170]\t$b[171]\t$b[172]
\t$b[173]\t$b[174]\t$b[175]\t$b[176]\t$b[177]\t$b[178]\t$b[179]\t$b[180]\t$b[181]
\t$b[182]\t$b[183]\t$b[184]\t$b[185]\t$b[186]\t$b[187]\t$b[188]\t$b[189]\t$b[190]
\t$b[191]\t$b[192]\t$b[193]\t$b[194]\t$b[195]\t$b[196]\t$b[197]\t$b[198]\t$b[199]
\t$b[200]\t$b[201]\t$b[202]\t$b[203]\t$b[204]\t$b[205]\t$b[206]\t$b[207]\t$b[208]
\t$b[209]\t$b[210]\n";
} while (eof(IN)!=1);
close (IN);

```

付録I データ抽出システムに関するファイル

I.1 Mac OS X Server, Ubuntu 用ファイル

I.1.1 連結本決算用データ抽出システムに関するファイル

ファイル NEEDSrenketsu.html

```
<HTML>
<BODY>
<H2 align="center">
日経 NEEDS 財務データ抽出システム<br>
(連結本決算)</H2>
<FORM ACTION="SQLtreatrenketsu.php" METHOD="post">
  <div align="center">
    <p>
      <TEXTAREA NAME="SQLcode" ROWS="10" COLS="80"></TEXTAREA>
      <BR>
      <INPUT TYPE="submit" VALUE="Submit">
      <INPUT TYPE="reset" VALUE="Reset">
    </p>
  </div>
</FORM>
<hr>
<h2 align="center">SQL Scripts; </h2>
<ol>
  <li>社名 (英文) に TOYOTA という文字列を含む企業の日経会社コードや社名を抽出<br>
    SELECT nikkeicode, shamei_jp FROM firmlist WHERE shamei_en LIKE '%TOYOTA%'; <br>
  </li>
  <li>トヨタ自動車の「決算年月日」, 「決算月数」, 「売上高・営業収益」を抽出 (決算年月日順)<br>
    SELECT a02,a04,a07,b001 FROM fc01 WHERE a04='0001353' ORDER BY a02;</li>
  <li> 2008年3月31日決算の東京証券取引所1部上場企業の売上高・営業収益と営業利益の抽出 (日経会社コード順)<br>
    SELECT a04,b001,b006 FROM fc01 WHERE a02='2008-03-31' AND a23='1' ORDER BY a04;</li>
  <li> 2008年3月31日決算の東京証券取引所1部上場企業の売上高・営業収益の抽出 (日経会社コード順, 企業名付き)<br>
    SELECT fc01.a04,firmlist.shamei_jp,fc01.b001
    FROM fc01 <br>
    JOIN firmlist ON fc01.a04=firmlist.nikkeicode <br>
    WHERE a02='2008-03-31' AND a23='1' ORDER BY a04;</li>
  <li> 東京証券取引所1部上場企業の売上高・営業収益と営業利益のパネルデータ抽出 (企業名付き)<br>
    SELECT fc01.a04, firmlist.shamei_jp, fc01.a02,fc01.b001, fc01.b006 FROM fc01 <br>
    JOIN firmlist ON fc01.a04=firmlist.nikkeicode <br>
    WHERE a23='1' ORDER BY a04, a02;<br>
  </li>
</ol>
<p><br>
</p>
</BODY>
</HTML>
```

ファイル SQLtreatrenketsu.php

```
<?php
$pid = exec('echo $$');
$sqlquery = "/tmp/sqlqueryrenketsu".$pid.".sql";
$loghtml = "/tmp/logrenketsu".$pid.".html";
?>

<?php
$fp = fopen($sqlquery, 'w');
```

```

fwrite($fp, stripslashes($_POST['SQLcode']));
fclose($fp);
?>
<?
system("cat $sqlquery | /usr/bin/mysql -u needs -p***** -H hifscs052 | /usr/local/bin/nkf -s > $loghtml");
?>
<?php
include($loghtml);
?>

```

I.1.2 単独本決算用データ抽出システムに関するファイル

ファイル NEEDStandoku.html

```

<HTML>
<BODY>
<H2 align="center">
日経 NEEDS 財務データ抽出システム<br>
(単独本決算)</H2>
<FORM ACTION="SQLtreatandoku.php" METHOD="post">
  <div align="center">
    <p>
      <TEXTAREA NAME="SQLcode" ROWS="10" COLS="80"></TEXTAREA>
      <BR>
      <INPUT TYPE="submit" VALUE="Submit">
      <INPUT TYPE="reset" VALUE="Reset">
    </p>
  </div>
</FORM>
<hr>
<h2 align="center"> SQL Scripts; </h2>
<ol>
<li>社名 (英文) に TOYOTA という文字列を含む企業の日経会社コードや社名を抽出<br>
  SELECT nikkeicode, shamei_jp FROM firmlist WHERE shamei_en LIKE '%TOYOTA%'; <br>
</li>
<li>トヨタ自動車の「決算年月日」, 「決算月数」, 「売上高・営業収益」を抽出 (決算年月日順)<br>
  SELECT a02,a04,a07,b001 FROM fc01 WHERE a04='0001353' ORDER BY a02;</li>
<li>2008年3月31日決算の東京証券取引所1部上場企業の売上高・営業収益と営業利益の抽出 (日経会社コード順)<br>
  SELECT a04,b001,b006 FROM fc01 WHERE a02='2008-03-31' AND a23='1' ORDER BY a04;</li>
<li>2008年3月31日決算の東京証券取引所1部上場企業の売上高・営業収益の抽出 (日経会社コード順, 企業名付き)<br>
  SELECT fc01.a04,firmlist.shamei_jp,fc01.b001
  FROM fc01 <br>
  JOIN firmlist ON fc01.a04=firmlist.nikkeicode <br>
  WHERE a02='2008-03-31' AND a23='1' ORDER BY a04;</li>
<li>東京証券取引所1部上場企業の売上高・営業収益と営業利益のパネルデータ抽出 (企業名付き)<br>
  SELECT fc01.a04, firmlist.shamei_jp, fc01.a02,fc01.b001, fc01.b006 FROM fc01 <br>
  JOIN firmlist ON fc01.a04=firmlist.nikkeicode <br>
  WHERE a23='1' ORDER BY a04, a02;<br>
</li></ol>
</BODY>
</HTML>

```

ファイル SQLtreatandoku.php

```

<?php
$pid = exec('echo $$');
$sqlquery = "/tmp/sqlquerytandoku".$pid.".sql";
$loghtml = "/tmp/logtandoku".$pid.".html";
?>
<?php
$fp = fopen($sqlquery, 'w');
fwrite($fp, stripslashes($_POST['SQLcode']));
fclose($fp);
?>
<?
system("cat $sqlquery | /usr/bin/mysql -u needs -p***** -H hifsua052 | /usr/local/bin/nkf -s > $loghtml");
?>
<?php

```

```
include($loghtml);
?>
```

I.2 Windows 用ファイル

I.2.1 連結本決算用データ抽出システムに関するファイル

ファイル NEEDSrenketsu.html

```
<HTML>
<BODY>
<H2 align="center">
日経 NEEDS 財務データ抽出システム<br>
(連結本決算)</H2>
<FORM ACTION="SQLtreatrenketsu.php" METHOD="post">
  <div align="center">
    <p>
      <TEXTAREA NAME="SQLcode" ROWS="10" COLS="80"></TEXTAREA>
      <BR>
      <INPUT TYPE="submit" VALUE="Submit">
      <INPUT TYPE="reset" VALUE="Reset">
    </p>
  </div>
</FORM>
<hr>
<h2 align="center">SQL Scripts; </h2>
<ol>
<li>社名 (英文) に TOYOTA という文字列を含む企業の日経会社コードや社名を抽出<br>
  SELECT nikkeicode, shamei_jp FROM firmlist WHERE shamei_en LIKE '%TOYOTA%'; <br>
</li>
<li>トヨタ自動車の「決算年月日」, 「決算月数」, 「売上高・営業収益」を抽出 (決算年月日順)<br>
  SELECT a02,a04,a07,b001 FROM fc01 WHERE a04='0001353' ORDER BY a02;</li>
<li> 2008年3月31日決算の東京証券取引所1部上場企業の売上高・営業収益と営業利益の抽出 (日経会社コード順)<br>
  SELECT a04,b001,b006 FROM fc01 WHERE a02='2008-03-31' AND a23='1' ORDER BY a04;</li>
<li> 2008年3月31日決算の東京証券取引所1部上場企業の売上高・営業収益の抽出 (日経会社コード順, 企業名付き)<br>
  SELECT fc01.a04,firmlist.shamei_jp,fc01.b001
  FROM fc01.<br>
  JOIN firmlist ON fc01.a04=firmlist.nikkeicode <br>
  WHERE a02='2008-03-31' AND a23='1' ORDER BY a04;</li>
<li> 東京証券取引所1部上場企業の売上高・営業収益と営業利益のパネルデータ抽出 (企業名付き)<br>
  SELECT fc01.a04, firmlist.shamei_jp, fc01.a02,fc01.b001, fc01.b006 FROM fc01 <br>
  JOIN firmlist ON fc01.a04=firmlist.nikkeicode <br>
  WHERE a23='1' ORDER BY a04, a02;<br>
  <br>
</li>
</ol>
<p><br>
</p>
</BODY>
</HTML>
```

ファイル SQLtreatrenketsu.php

```
<?php
$sqlquery = "/tmp/sqlquery.sql";
?>

<?php
$fp = fopen($sqlquery, 'w');
fwrite($fp, stripslashes($_POST['SQLcode']));
fclose($fp);
?>

<?
system(
"C:\VertrigoServ\Mysql\bin\mysql.exe -u needs -p***** --default-character-set=sjis -H hifsc052
< /tmp/sqlquery.sql > /tmp/log.html
")
?>
```

```
<?php include('/tmp/log.html');
?>
```

I.2.2 単独本決算用データ抽出システムに関するファイル

ファイル NEEDStandoku.html

```
<HTML>
<BODY>
<H2 align="center">
日経 NEEDS 財務データ抽出システム<br>
(単独本決算)</H2>
<FORM ACTION="SQLtreattandoku.php" METHOD="post">
<div align="center">
<p>
<TEXTAREA NAME="SQLcode" ROWS="10" COLS="80"></TEXTAREA>
<BR>
<INPUT TYPE="submit" VALUE="Submit">
<INPUT TYPE="reset" VALUE="Reset">
</p>
</div>
</FORM>
<hr>
<h2 align="center"> SQL Scripts; </h2>
<ol>
<li>社名 (英文) に TOYOTA という文字列を含む企業の日経会社コードや社名を抽出<br>
SELECT nikkeicode, shamei_jp FROM firmlist WHERE shamei_en LIKE '%TOYOTA%'; <br>
</li>
<li>トヨタ自動車の「決算年月日」, 「決算月数」, 「売上高・営業収益」を抽出 (決算年月日順)<br>
SELECT a02,a04,a07,b001 FROM fc01 WHERE a04='0001353' ORDER BY a02;</li>
<li>2008年3月31日決算の東京証券取引所1部上場企業の売上高・営業収益と営業利益の抽出 (日経会社コード順)<br>
SELECT a04,b001,b006 FROM fc01 WHERE a02='2008-03-31' AND a23='1' ORDER BY a04;</li>
<li>2008年3月31日決算の東京証券取引所1部上場企業の売上高・営業収益の抽出 (日経会社コード順, 企業名付き)<br>
SELECT fc01.a04,firmlist.shamei_jp,fc01.b001
FROM fc01 <br>
JOIN firmlist ON fc01.a04=firmlist.nikkeicode <br>
WHERE a02='2008-03-31' AND a23='1' ORDER BY a04;</li>
<li>東京証券取引所1部上場企業の売上高・営業収益と営業利益のパネルデータ抽出 (企業名付き)<br>
SELECT fc01.a04, firmlist.shamei_jp, fc01.a02,fc01.b001, fc01.b006 FROM fc01 <br>
JOIN firmlist ON fc01.a04=firmlist.nikkeicode <br>
WHERE a23='&quot;1&quot;; ORDER BY a04, a02;<br>
</li></ol>
</BODY>
</HTML>
```

ファイル SQLtreattandoku.php

```
<?php
$sqlquery = "/tmp/sqlquery.sql";
?>
<?php
$fp = fopen($sqlquery, 'w');
fwrite($fp, stripslashes($_POST['SQLcode']));
fclose($fp);
?>
<?
system(
"C:\VertrigoServ\Mysql\bin\mysql.exe -u needs -p***** --default-character-set=sjis -H hifsua052
< /tmp/sqlquery.sql > /tmp/log.html
")
?>
<?php include('/tmp/log.html');
?>
```

付録J データベースの構造

構築された日経 NEEDS 財務データベースは以下のようなものである:

- 2008年版日経 NEEDS 財務データ (一般事業会社) MT 版にもとづく連結本決算のデータベース (コード: hifsca052)
- 2008年版日経 NEEDS 財務データ (一般事業会社) MT 版にもとづく単独本決算のデータベース (コード: hifsua052)

それぞれのデータベースには以下のようなテーブルが用意されている:

表 J.1: テーブル一覧

テーブル名	内容
fa01	属性
fb01	貸借対照表
fc01	損益計算書
fd01	キャッシュフロー計算書
fe01	その他
ff01	その他 2
fg01	株主資本等変動計算書
firmlist	収録企業リスト

テーブル $fx01$ ($x=a,b,\dots,g$) のカラム (列) は以下のような共通の構造を持っていることに注意しよう:

$$\begin{aligned} \text{テーブル} &= \text{ヘッダー部} + \text{データ部} \\ fx01 &= a01 \sim a32 + b001 \sim b210 \end{aligned}$$

ここで、ヘッダー部は、テーブル $fx01$ ($x=a,b,\dots,g$) に関して共通であり、カラムの詳細は表 J.3 で与えられる。また、各テーブル $fx01$ ($x=a,b,\dots,g$) に関するデータ部の詳細は表 J.4~J.10 を参照されたい¹⁾。また、テーブル `firmlist` は、表 J.2 で与えられるカラムを持つ収録企業のリストである²⁾。

なお、表 J.11 に日経業種分類表を与えている。

¹⁾さらに、これらの表の項目の詳細は、日経 NEEDS 財務データ MT 版に付属の [12] を参照されたい。

²⁾付録 K に連結本決算と単独本決算のデータベースにおける テーブル `firmlist` の作成に利用した企業リストのファイルのアウトプットを与える。

表 J.2: テーブル firmlist のカラム

カラム名	内容	データ型
nikkeicode	日経会社コード	VARCHAR(7)
stockcode	株式コード	VARCHAR(4)
nikkeigyousyucode	日経業種コード	VARCHAR(6)
shamei_en	社名 (英文表記)	VARCHAR(42)
shamei_jp	社名 (和文表記)	VARCHAR(42)
shamei_jpk	社名 (カタカナ表記)	VARCHAR(56)

表 J.3: ヘッダー詳細 (単独, 連結, fa01~fg01 共通)

項番	位置	桁数	カラム名	データ型	項目名	内容
1	1	4	a01	VARCHAR(4)	レコード種別 #: E:財務速報, F:確報 *: 一般事業会社:0, 銀行:1, 証券:2, 保険:3, 信用金庫:4	#A*1: 属性 #B*1: 貸借対照表 #C*1: 損益計算書 #D*1: キャッシュフロー表 #E*1: 注記・明細 1 (有価証券注記、退職給付会計等) #F*1: 注記・明細 2 (リース会計、デリバティブ注記等) #G*1: 株主資本等変動計算書
2	5	8	a02	DATE	決算年月日	YYYYMMDD
3	13	1	a03	VARCHAR(1)	識別フラグ	新規・修正: 1, 削除: 9
4	14	7	a04	VARCHAR(7)	日経会社コード	日経が定める会社コード
5	21	4	a05	VARCHAR(4)	株式コード	証券コード協議会が定める 4 桁の会社コード
6	25	5	a06	VARCHAR(5)	予備	新株式コードのための予備 (スペース)
7	30	2	a07	VARCHAR(2)	決算月数	決算月数
8	32	1	a08	VARCHAR(1)	連結・単独フラグ	単独: 1, 連結: 2
9	33	1	a09	VARCHAR(1)	本・中間決算フラグ	本決算: 1 中間決算: 2 9ヶ月累計四半期: 3 第1四半期: 4 第2四半期: 5 第3四半期: 6 第4四半期: 7
10	34	1	a10	VARCHAR(1)	決算期フラグ	新規収録分:1, 次期における修正分:0
11	35	8	a11	VARCHAR(8)	発表決算期	このデータが発表された決算期 YYYYMM00
12	43	17	a12	VARCHAR(17)	予備	スペース
13	60	1	a13	VARCHAR(1)	連結基準フラグ	日本基準: 1, SEC 基準: 2 (単独時は 0)
14	61	1	a14	VARCHAR(1)	上場フラグ	上場中: 1, 未上場・上場廃止: 0

15	62	2	a15	VARCHAR(2)	上場場部	東証 1部:11 東証マザーズ: 13 東証 2部:12 ヘラクレス 大証 1部:21 スタンダード: 91 大証 2部:22 グロース : 94 名証 1部:31 名証 2部:32 京都: 41 広島: 51 福岡: 61 新潟: 71 札幌: 81 未上場: 99 上場廃止会社は、廃止時の場部
16	64	1	a16	VARCHAR(1)	ジャスダックフラグ	ジャスダック上場: 1, ジャスダック未上場: 0
17	65	2	a17	VARCHAR(2)	ジャスダック市場	ジャスダック上場: 11 ジャスダック未上場: 99 上場廃止会社は、廃止時のジャスダック市場
18	67	1	a18	VARCHAR(1)	有報フラグ	有報提出会社: 1, 非有報提出会社: 0
19	68	1	a19	VARCHAR(1)	未上場収録フラグ	未上場会社として収録を継続している:1 収録廃止会社、上場会社 :0
20	69	5	a20	VARCHAR(5)	予備	スペース
21	74	8	a21	DATE	データ作成日	YYYYMMDD
22	82	6	a22	VARCHAR(6)	日経業種コード	ABBCCC A...製造業:1, 非製造業: 2 B...日経業種中分類コード C...日経業種小分類コード
23	88	1	a23	VARCHAR(1)	上場情報:東京	1部上場: 1, 2部上場: 2, マザーズ: 3, 未上場: 0
24	89	1	a24	VARCHAR(1)	" :大阪	1部上場: 1, 2部上場: 2, 未上場: 0
25	90	1	a25	VARCHAR(1)	" :名古屋	1部上場: 1, 2部上場: 2, 未上場: 0
26	91	1	a26	VARCHAR(1)	" :京都	1部上場: 1, 未上場:0
27	92	1	a27	VARCHAR(1)	" :広島	1部上場: 1, 未上場:0
28	93	1	a28	VARCHAR(1)	" :福岡	1部上場: 1, 未上場:0
29	94	1	a29	VARCHAR(1)	" :新潟	1部上場: 1, 未上場:0
30	95	1	a30	VARCHAR(1)	" :札幌	1部上場: 1, 未上場:0
31	96	1	a31	VARCHAR(1)	" :ヘラクレス	スタンダード: 1, グロース: 4
32	97	4	a32	VARCHAR(4)	予備	スペース

表 J.4: 属性 (fa01): データ部 (単独, 連結 共通)

項番	桁数	カラム名	データ型	項目名
1	14	b001	VARCHAR(14)	レコードFA01/EA01収録フラグ
2	14	b002	VARCHAR(14)	レコードFB01/EB01収録フラグ
3	14	b003	VARCHAR(14)	レコードFC01/EC01収録フラグ
4	14	b004	VARCHAR(14)	レコードFD01/ED01収録フラグ
5	14	b005	VARCHAR(14)	レコードFE01/EE01収録フラグ
6	14	b006	VARCHAR(14)	レコードFF01/EF01収録フラグ
7	14	b007	VARCHAR(14)	レコードFG01/EG01収録フラグ
8	14	b008	VARCHAR(14)	予備
9	14	b009	VARCHAR(14)	予備
10	14	b010	VARCHAR(14)	予備
11	14	b011	VARCHAR(14)	予備
12	14	b012	VARCHAR(14)	予備
13	14	b013	VARCHAR(14)	予備
14	14	b014	VARCHAR(14)	予備
15	14	b015	VARCHAR(14)	予備
16	14	b016	VARCHAR(14)	予備
17	14	b017	VARCHAR(14)	予備
18	14	b018	VARCHAR(14)	予備
19	14	b019	VARCHAR(14)	予備
20	14	b020	VARCHAR(14)	予備
21	14	b021	VARCHAR(14)	決算日数
22	14	b022	VARCHAR(14)	決算月数
23	14	b023	VARCHAR(14)	SEC基準の採用フラグ
24	14	b024	VARCHAR(14)	持分法適用範囲の変更フラグ
25	14	b025	VARCHAR(14)	連結範囲の変更フラグ
26	14	b026	VARCHAR(14)	連結子会社数
27	14	b027	VARCHAR(14)	(うち上場会社数)
28	14	b028	VARCHAR(14)	非連結子会社数
29	14	b029	VARCHAR(14)	関連会社数
30	14	b030	VARCHAR(14)	持分法適用の非連結子会社・関連会社数
31	14	b031	VARCHAR(14)	持分法非適用の非連結子会社・関連会社数
32	14	b032	VARCHAR(14)	親会社コード
33	14	b033	VARCHAR(14)	実質親会社コード
34	14	b034	VARCHAR(14)	合併フラグ
35	14	b035	VARCHAR(14)	利益処分の方法
36	14	b036	VARCHAR(14)	税効果会計の採用フラグ
37	14	b037	VARCHAR(14)	ストックオプション制度の有無
38	14	b038	VARCHAR(14)	監査意見フラグ(個別)
39	14	b039	VARCHAR(14)	監査意見フラグ(連結)
40	14	b040	VARCHAR(14)	会計方針の変更の有無
41	14	b041	VARCHAR(14)	事業年度開始年月日
42	14	b042	VARCHAR(14)	事業年度終了年月日
43	14	b043	VARCHAR(14)	決算発表日
44	14	b044	VARCHAR(14)	決算取締役会開催日
45	14	b045	VARCHAR(14)	定時株主総会開催日
46	14	b046	VARCHAR(14)	配当支払開始日
47	14	b047	VARCHAR(14)	データ処理日
48	14	b048	VARCHAR(14)	連結決算有無フラグ
49	14	b049	VARCHAR(14)	中間配当制度フラグ

50	14	b050	VARCHAR(14)	親会社の会社コード
51	14	b051	VARCHAR(14)	親会社における株式保有比率
52	14	b052	VARCHAR(14)	持分法適用非連結子会社数
53	14	b053	VARCHAR(14)	持分法適用関連会社数
54	14	b054	VARCHAR(14)	新規連結子会社数
55	14	b055	VARCHAR(14)	除外連結子会社数
56	14	b056	VARCHAR(14)	新規持分法適用会社数
57	14	b057	VARCHAR(14)	除外持分法適用会社数
58	14	b058	VARCHAR(14)	有価証券の評価損益
59	14	b059	VARCHAR(14)	デリバティブ取引評価損益
60	14	b060	VARCHAR(14)	法人税等の表示方法
61	14	b061	VARCHAR(14)	前期本決算期
62	14	b062	VARCHAR(14)	前期本決算月数
63	14	b063	VARCHAR(14)	当期期末決算期
64	14	b064	VARCHAR(14)	当期本決算月数
65	14	b065	VARCHAR(14)	予備
66	14	b066	VARCHAR(14)	予備
67	14	b067	VARCHAR(14)	予備
68	14	b068	VARCHAR(14)	予備
69	14	b069	VARCHAR(14)	予備
70	14	b070	VARCHAR(14)	予備
71	14	b071	VARCHAR(14)	英文略称 (1 / 3)
72	14	b072	VARCHAR(14)	英文略称 (2 / 3)
73	14	b073	VARCHAR(14)	英文略称 (3 / 3)
74	14	b074	VARCHAR(14)	漢字略称 (1 / 3)
75	14	b075	VARCHAR(14)	漢字略称 (2 / 3)
76	14	b076	VARCHAR(14)	漢字略称 (3 / 3)
77	14	b077	VARCHAR(14)	カナ社名 (1 / 4)
78	14	b078	VARCHAR(14)	カナ社名 (2 / 4)
79	14	b079	VARCHAR(14)	カナ社名 (3 / 4)
80	14	b080	VARCHAR(14)	カナ社名 (4 / 4)
81	14	b081	VARCHAR(14)	業績予想 (中間決算) 決算期
82	14	b082	VARCHAR(14)	業績予想 (中間決算) 決算月数
83	14	b083	VARCHAR(14)	業績予想 (中間決算) 売上高
84	14	b084	VARCHAR(14)	業績予想 (中間決算) 経常利益
85	14	b085	VARCHAR(14)	業績予想 (中間決算) 当期利益
86	14	b086	VARCHAR(14)	業績予想 (中間決算) 1株当たり利益金
87	14	b087	VARCHAR(14)	業績予想 (中間決算) 1株当たり中間配当金
88	14	b088	VARCHAR(14)	業績予想 (中間決算) (うち記念配当金)
89	14	b089	VARCHAR(14)	業績予想 (本決算) 決算期
90	14	b090	VARCHAR(14)	業績予想 (本決算) 決算月数
91	14	b091	VARCHAR(14)	業績予想 (本決算) 売上高
92	14	b092	VARCHAR(14)	業績予想 (本決算) 経常利益
93	14	b093	VARCHAR(14)	業績予想 (本決算) 当期利益
94	14	b094	VARCHAR(14)	業績予想 (本決算) 1株当たり利益金
95	14	b095	VARCHAR(14)	業績予想 (本決算) 1株当たり年間配当金
96	14	b096	VARCHAR(14)	業績予想 (本決算) (うち期末配当金)
97	14	b097	VARCHAR(14)	業績予想 (本決算) ((うち期末記念配当金))
98	14	b098	VARCHAR(14)	業績予想 (本決算) 1株当たり利益金 (単独)
99	14	b099	VARCHAR(14)	予備
100	14	b100	VARCHAR(14)	予備

101	14	b101	VARCHAR(14)	予備
102	14	b102	VARCHAR(14)	予備
103	14	b103	VARCHAR(14)	予備
104	14	b104	VARCHAR(14)	予備
105	14	b105	VARCHAR(14)	無議決権株式：株式数
106	14	b106	VARCHAR(14)	議決権制限株式（自己株式等）：株式数
107	14	b107	VARCHAR(14)	議決権制限株式（その他）：株式数
108	14	b108	VARCHAR(14)	議決権制限株式（その他）：議決権数
109	14	b109	VARCHAR(14)	完全議決権株式（自己株式等）：株式数
110	14	b110	VARCHAR(14)	完全議決権株式（その他）：株式数
111	14	b111	VARCHAR(14)	完全議決権株式（その他）：議決権数
112	14	b112	VARCHAR(14)	普通株式：株式数
113	14	b113	VARCHAR(14)	普通株式：議決権数
114	14	b114	VARCHAR(14)	種類株式：株式数
115	14	b115	VARCHAR(14)	種類株式：議決権数
116	14	b116	VARCHAR(14)	（証券保管振替機構名義）：株式数
117	14	b117	VARCHAR(14)	（証券保管振替機構名義）：議決権数
118	14	b118	VARCHAR(14)	単元未済株式数
119	14	b119	VARCHAR(14)	総株主の議決権
120	14	b120	VARCHAR(14)	継続企業の前提に関する注記
121	14	b121	VARCHAR(14)	キャッシュフロー更新フラグ
122	14	b122	VARCHAR(14)	利益剰余金からの配当金総額（年間）
123	14	b123	VARCHAR(14)	うち普通株配当総額
124	14	b124	VARCHAR(14)	うち種類株配当総額
125	14	b125	VARCHAR(14)	利益剰余金からの配当総額（期末）
126	14	b126	VARCHAR(14)	うち普通株配当総額
127	14	b127	VARCHAR(14)	うち種類株配当総額
128	14	b128	VARCHAR(14)	資本剰余金からの配当総額（年間）
129	14	b129	VARCHAR(14)	うち普通株配当総額
130	14	b130	VARCHAR(14)	うち種類株配当総額
131	14	b131	VARCHAR(14)	資本剰余金からの配当総額（期末）
132	14	b132	VARCHAR(14)	うち普通株配当総額
133	14	b133	VARCHAR(14)	うち種類株配当総額
134	14	b134	VARCHAR(14)	1株当たり配当（期末）
135	14	b135	VARCHAR(14)	うち普通配当
136	14	b136	VARCHAR(14)	うち記念配当
137	14	b137	VARCHAR(14)	うち資本剰余金を原資とする配当
138	14	b138	VARCHAR(14)	配当性向
139	14	b139	VARCHAR(14)	純資産配当率
140	14	b140	VARCHAR(14)	予備
141	14	b141	VARCHAR(14)	予備
142	14	b142	VARCHAR(14)	予備
143	14	b143	VARCHAR(14)	予備
144	14	b144	VARCHAR(14)	予備
145	14	b145	VARCHAR(14)	予備
146	14	b146	VARCHAR(14)	予備
147	14	b147	VARCHAR(14)	予備
148	14	b148	VARCHAR(14)	予備
149	14	b149	VARCHAR(14)	予備
150	14	b150	VARCHAR(14)	予備
151	14	b151	VARCHAR(14)	予備

152	14	b152	VARCHAR(14)	予備
153	14	b153	VARCHAR(14)	予備
154	14	b154	VARCHAR(14)	予備
155	14	b155	VARCHAR(14)	予備
156	14	b156	VARCHAR(14)	予備
157	14	b157	VARCHAR(14)	予備
158	14	b158	VARCHAR(14)	予備
159	14	b159	VARCHAR(14)	予備
160	14	b160	VARCHAR(14)	予備
161	14	b161	VARCHAR(14)	予備
162	14	b162	VARCHAR(14)	予備
163	14	b163	VARCHAR(14)	予備
164	14	b164	VARCHAR(14)	予備
165	14	b165	VARCHAR(14)	予備
166	14	b166	VARCHAR(14)	予備
167	14	b167	VARCHAR(14)	予備
168	14	b168	VARCHAR(14)	予備
169	14	b169	VARCHAR(14)	予備
170	14	b170	VARCHAR(14)	予備
171	14	b171	VARCHAR(14)	予備
172	14	b172	VARCHAR(14)	予備
173	14	b173	VARCHAR(14)	予備
174	14	b174	VARCHAR(14)	予備
175	14	b175	VARCHAR(14)	予備
176	14	b176	VARCHAR(14)	予備
177	14	b177	VARCHAR(14)	予備
178	14	b178	VARCHAR(14)	予備
179	14	b179	VARCHAR(14)	予備
180	14	b180	VARCHAR(14)	予備
181	14	b181	VARCHAR(14)	予備
182	14	b182	VARCHAR(14)	予備
183	14	b183	VARCHAR(14)	予備
184	14	b184	VARCHAR(14)	予備
185	14	b185	VARCHAR(14)	予備
186	14	b186	VARCHAR(14)	予備
187	14	b187	VARCHAR(14)	予備
188	14	b188	VARCHAR(14)	予備
189	14	b189	VARCHAR(14)	予備
190	14	b190	VARCHAR(14)	予備
191	14	b191	VARCHAR(14)	予備
192	14	b192	VARCHAR(14)	予備
193	14	b193	VARCHAR(14)	予備
194	14	b194	VARCHAR(14)	予備
195	14	b195	VARCHAR(14)	予備
196	14	b196	VARCHAR(14)	予備
197	14	b197	VARCHAR(14)	予備
198	14	b198	VARCHAR(14)	予備
199	14	b199	VARCHAR(14)	予備
200	14	b200	VARCHAR(14)	予備
201	14	b201	VARCHAR(14)	予備
202	14	b202	VARCHAR(14)	予備

203	14	b203	VARCHAR(14)	予備
204	14	b204	VARCHAR(14)	予備
205	14	b205	VARCHAR(14)	予備
206	14	b206	VARCHAR(14)	予備
207	14	b207	VARCHAR(14)	予備
208	14	b208	VARCHAR(14)	予備
209	14	b209	VARCHAR(14)	予備
210	14	b210	VARCHAR(14)	予備

表 J.5: 貸借対照表 (fb01): データ部 (単独, 連結 共通)

項番	桁数	カラム名	データ型	項目名
1	14	b001	VARCHAR(14)	流動資産合計
2	14	b002	VARCHAR(14)	当座資産合計
3	14	b003	VARCHAR(14)	現金・預金
4	14	b004	VARCHAR(14)	受取手形・売掛金
5	14	b005	VARCHAR(14)	(うち受取手形)
6	14	b006	VARCHAR(14)	(うち売掛金)
7	14	b007	VARCHAR(14)	非連結子会社関連会社 受取手形・売掛金
8	14	b008	VARCHAR(14)	有価証券
9	14	b009	VARCHAR(14)	棚卸資産合計
10	14	b010	VARCHAR(14)	商品・製品
11	14	b011	VARCHAR(14)	(うち商品)
12	14	b012	VARCHAR(14)	(うち製品)
13	14	b013	VARCHAR(14)	半製品・仕掛品
14	14	b014	VARCHAR(14)	(うち半製品)
15	14	b015	VARCHAR(14)	(うち仕掛品)
16	14	b016	VARCHAR(14)	原材料・貯蔵品
17	14	b017	VARCHAR(14)	(うち原材料)
18	14	b018	VARCHAR(14)	(うち貯蔵品)
19	14	b019	VARCHAR(14)	その他棚卸資産
20	14	b020	VARCHAR(14)	その他流動資産合計
21	14	b021	VARCHAR(14)	前渡金・前払費用
22	14	b022	VARCHAR(14)	(うち前渡金)
23	14	b023	VARCHAR(14)	(うち前払費用)
24	14	b024	VARCHAR(14)	繰延税金資産
25	14	b025	VARCHAR(14)	未収入金
26	14	b026	VARCHAR(14)	未収収益
27	14	b027	VARCHAR(14)	短期貸付金
28	14	b028	VARCHAR(14)	自己株式
29	14	b029	VARCHAR(14)	その他流動資産
30	14	b030	VARCHAR(14)	() 貸倒引当金
31	14	b031	VARCHAR(14)	固定資産合計
32	14	b032	VARCHAR(14)	有形固定資産合計
33	14	b033	VARCHAR(14)	償却対象有形固定資産
34	14	b034	VARCHAR(14)	建物・構築物
35	14	b035	VARCHAR(14)	機械装置及び運搬具
36	14	b036	VARCHAR(14)	(うち機械及び装置)
37	14	b037	VARCHAR(14)	(うち船舶・車両・運搬具)
38	14	b038	VARCHAR(14)	工具・器具及び備品
39	14	b039	VARCHAR(14)	その他償却対象有形固定資産
40	14	b040	VARCHAR(14)	土地・その他
41	14	b041	VARCHAR(14)	建設仮勘定
42	14	b042	VARCHAR(14)	無形固定資産合計
43	14	b043	VARCHAR(14)	営業権
44	14	b044	VARCHAR(14)	特許権・実用新案権
45	14	b045	VARCHAR(14)	連結調整勘定
46	14	b046	VARCHAR(14)	その他無形固定資産
47	14	b047	VARCHAR(14)	投資・その他の資産合計
48	14	b048	VARCHAR(14)	投資有価証券
49	14	b049	VARCHAR(14)	(うち子会社株式)

50	14	b050	VARCHAR(14)	出資金
51	14	b051	VARCHAR(14)	非連結子会社関連会社株式・社債・出資金
52	14	b052	VARCHAR(14)	長期貸付金
53	14	b053	VARCHAR(14)	非連結子会社関連会社 長期貸付金
54	14	b054	VARCHAR(14)	破産債権・更生債権
55	14	b055	VARCHAR(14)	長期前払費用
56	14	b056	VARCHAR(14)	繰延税金資産
57	14	b057	VARCHAR(14)	投資不動産
58	14	b058	VARCHAR(14)	敷金・差入保証金
59	14	b059	VARCHAR(14)	その他の投資・その他の資産
60	14	b060	VARCHAR(14)	()貸倒引当金・投資損失引当金
61	14	b061	VARCHAR(14)	繰延資産合計
62	14	b062	VARCHAR(14)	社債発行差金
63	14	b063	VARCHAR(14)	開発費・試験研究費
64	14	b064	VARCHAR(14)	その他繰延資産
65	14	b065	VARCHAR(14)	旧：連結調整勘定
66	14	b066	VARCHAR(14)	為替換算調整勘定
67	14	b067	VARCHAR(14)	資産合計
68	14	b068	VARCHAR(14)	流動負債合計
69	14	b069	VARCHAR(14)	支払手形・買掛金
70	14	b070	VARCHAR(14)	(うち支払手形)
71	14	b071	VARCHAR(14)	(うち買掛金)
72	14	b072	VARCHAR(14)	設備関係支払手形
73	14	b073	VARCHAR(14)	非連結子会社関連会社 支払手形・買掛金
74	14	b074	VARCHAR(14)	短期借入金
75	14	b075	VARCHAR(14)	コマーシャル・ペーパー
76	14	b076	VARCHAR(14)	1年内返済の長期借入金
77	14	b077	VARCHAR(14)	1年内償還の社債・転換社債
78	14	b078	VARCHAR(14)	(うち1年内償還の社債)
79	14	b079	VARCHAR(14)	(うち1年内償還の転換社債)
80	14	b080	VARCHAR(14)	未払金・未払費用・未払消費税
81	14	b081	VARCHAR(14)	(うち未払金・未払消費税)
82	14	b082	VARCHAR(14)	(うち未払費用)
83	14	b083	VARCHAR(14)	設備関係未払金
84	14	b084	VARCHAR(14)	未払法人税等
85	14	b085	VARCHAR(14)	(うち未払法人税・未払住民税)
86	14	b086	VARCHAR(14)	(うち未払事業税)
87	14	b087	VARCHAR(14)	繰延税金負債
88	14	b088	VARCHAR(14)	前受金
89	14	b089	VARCHAR(14)	預り金
90	14	b090	VARCHAR(14)	従業員預り金
91	14	b091	VARCHAR(14)	前受収益
92	14	b092	VARCHAR(14)	割賦販売未実現利益
93	14	b093	VARCHAR(14)	賞与引当金・未払賞与
94	14	b094	VARCHAR(14)	旧：短期引当金・未払事業税・賞与引当金
95	14	b095	VARCHAR(14)	その他短期引当金
96	14	b096	VARCHAR(14)	その他流動負債
97	14	b097	VARCHAR(14)	固定負債合計
98	14	b098	VARCHAR(14)	社債・転換社債
99	14	b099	VARCHAR(14)	(うち社債)
100	14	b100	VARCHAR(14)	(うち転換社債)

101	14	b101	VARCHAR(14)	長期借入金
102	14	b102	VARCHAR(14)	非連結子会社関連会社 長期借入金
103	14	b103	VARCHAR(14)	長期支払手形
104	14	b104	VARCHAR(14)	長期末払金
105	14	b105	VARCHAR(14)	繰延税金負債
106	14	b106	VARCHAR(14)	引当金合計
107	14	b107	VARCHAR(14)	退職給付引当金(退職給与引当金)
108	14	b108	VARCHAR(14)	役員退職慰労引当金
109	14	b109	VARCHAR(14)	その他長期引当金
110	14	b110	VARCHAR(14)	連結調整勘定
111	14	b111	VARCHAR(14)	その他固定負債
112	14	b112	VARCHAR(14)	特別法上の準備金
113	14	b113	VARCHAR(14)	価格変動準備金(旧特定引当金)
114	14	b114	VARCHAR(14)	貸倒引当金(旧特定引当金)
115	14	b115	VARCHAR(14)	特別償却準備金(旧特定引当金)
116	14	b116	VARCHAR(14)	為替変動損失準備金(旧特定引当金)
117	14	b117	VARCHAR(14)	海外市場開拓準備金(旧特定引当金)
118	14	b118	VARCHAR(14)	圧縮記帳引当金(旧特定引当金)
119	14	b119	VARCHAR(14)	その他特別法上の準備金
120	14	b120	VARCHAR(14)	為替換算調整勘定
121	14	b121	VARCHAR(14)	負債合計
122	14	b122	VARCHAR(14)	少数株主持分
123	14	b123	VARCHAR(14)	償還優先株式
124	14	b124	VARCHAR(14)	その他の資本と負債に属さない項目
125	14	b125	VARCHAR(14)	資本合計
126	14	b126	VARCHAR(14)	資本金
127	14	b127	VARCHAR(14)	(うち額面超過額)
128	14	b128	VARCHAR(14)	新株式申込証拠金
129	14	b129	VARCHAR(14)	資本準備金
130	14	b130	VARCHAR(14)	土地再評価差額金
131	14	b131	VARCHAR(14)	利益剰余金
132	14	b132	VARCHAR(14)	利益準備金
133	14	b133	VARCHAR(14)	その他法定準備金
134	14	b134	VARCHAR(14)	その他の剰余金合計
135	14	b135	VARCHAR(14)	その他資本剰余金
136	14	b136	VARCHAR(14)	諸任意積立金
137	14	b137	VARCHAR(14)	中間配当積立金
138	14	b138	VARCHAR(14)	繰越利益剰余金
139	14	b139	VARCHAR(14)	その他の包括利益累計額
140	14	b140	VARCHAR(14)	その他有価証券評価差額金
141	14	b141	VARCHAR(14)	最小年金負債調整額
142	14	b142	VARCHAR(14)	為替換算調整勘定
143	14	b143	VARCHAR(14)	() 自己株式
144	14	b144	VARCHAR(14)	負債・純資産合計
145	14	b145	VARCHAR(14)	営業貸付金・営業投資有価証券
146	14	b146	VARCHAR(14)	ソフトウェア
147	14	b147	VARCHAR(14)	旧: 連結調整勘定
148	14	b148	VARCHAR(14)	旧: 少数株主持分
149	14	b149	VARCHAR(14)	(うち建物)
150	14	b150	VARCHAR(14)	(うち構築物)
151	14	b151	VARCHAR(14)	投資有価証券(速報用)

152	14	b152	VARCHAR(14)	関係会社株式・出資金・関係会社出資金等
153	14	b153	VARCHAR(14)	短期借入金・社債合計
154	14	b154	VARCHAR(14)	1年内返済の借入金
155	14	b155	VARCHAR(14)	法定準備金
156	14	b156	VARCHAR(14)	金銭の信託
157	14	b157	VARCHAR(14)	デリバティブ債権
158	14	b158	VARCHAR(14)	繰延ヘッジ損失
159	14	b159	VARCHAR(14)	デリバティブ債務
160	14	b160	VARCHAR(14)	繰延ヘッジ利益
161	14	b161	VARCHAR(14)	予備
162	14	b162	VARCHAR(14)	資本剰余金
163	14	b163	VARCHAR(14)	資本金及び資本準備金減少差益
164	14	b164	VARCHAR(14)	自己株式処分差益
165	14	b165	VARCHAR(14)	利益剰余金
166	14	b166	VARCHAR(14)	純資産合計
167	14	b167	VARCHAR(14)	株主資本合計
168	14	b168	VARCHAR(14)	評価・換算差額等
169	14	b169	VARCHAR(14)	繰延ヘッジ損益
170	14	b170	VARCHAR(14)	新株予約権
171	14	b171	VARCHAR(14)	その他利益剰余金
172	14	b172	VARCHAR(14)	予備
173	14	b173	VARCHAR(14)	予備
174	14	b174	VARCHAR(14)	予備
175	14	b175	VARCHAR(14)	予備
176	14	b176	VARCHAR(14)	予備
177	14	b177	VARCHAR(14)	予備
178	14	b178	VARCHAR(14)	予備
179	14	b179	VARCHAR(14)	予備
180	14	b180	VARCHAR(14)	予備
181	14	b181	VARCHAR(14)	予備
182	14	b182	VARCHAR(14)	予備
183	14	b183	VARCHAR(14)	予備
184	14	b184	VARCHAR(14)	予備
185	14	b185	VARCHAR(14)	予備
186	14	b186	VARCHAR(14)	予備
187	14	b187	VARCHAR(14)	予備
188	14	b188	VARCHAR(14)	予備
189	14	b189	VARCHAR(14)	予備
190	14	b190	VARCHAR(14)	予備
191	14	b191	VARCHAR(14)	予備
192	14	b192	VARCHAR(14)	予備
193	14	b193	VARCHAR(14)	予備
194	14	b194	VARCHAR(14)	予備
195	14	b195	VARCHAR(14)	予備
196	14	b196	VARCHAR(14)	予備
197	14	b197	VARCHAR(14)	予備
198	14	b198	VARCHAR(14)	予備
199	14	b199	VARCHAR(14)	予備
200	14	b200	VARCHAR(14)	予備
201	14	b201	VARCHAR(14)	予備
202	14	b202	VARCHAR(14)	予備

203	14	b203	VARCHAR(14)	予備
204	14	b204	VARCHAR(14)	予備
205	14	b205	VARCHAR(14)	予備
206	14	b206	VARCHAR(14)	予備
207	14	b207	VARCHAR(14)	予備
208	14	b208	VARCHAR(14)	予備
209	14	b209	VARCHAR(14)	予備
210	14	b210	VARCHAR(14)	予備

表 J.6: 損益計算書 (fc01): データ部 (単独, 連結 共通)

項番	桁数	カラム名	データ型	項目名
1	14	b001	VARCHAR(14)	売上高・営業収益
2	14	b002	VARCHAR(14)	売上原価・営業原価
3	14	b003	VARCHAR(14)	割賦販売未実現利益・返品調整引当金差額
4	14	b004	VARCHAR(14)	売上総利益
5	14	b005	VARCHAR(14)	販売費および一般管理費
6	14	b006	VARCHAR(14)	営業利益
7	14	b007	VARCHAR(14)	営業外収益合計
8	14	b008	VARCHAR(14)	受取利息・割引料・有価証券利息
9	14	b009	VARCHAR(14)	受取配当金
10	14	b010	VARCHAR(14)	資産処分益・評価益
11	14	b011	VARCHAR(14)	(資産処分益のうち有価証券売却益)
12	14	b012	VARCHAR(14)	為替差益
13	14	b013	VARCHAR(14)	持分法による投資利益
14	14	b014	VARCHAR(14)	その他営業外収益
15	14	b015	VARCHAR(14)	営業外費用合計
16	14	b016	VARCHAR(14)	支払利息・割引料
17	14	b017	VARCHAR(14)	(うち社債利息)
18	14	b018	VARCHAR(14)	(うちコマーシャル・ペーパー利息)
19	14	b019	VARCHAR(14)	社債発行費・差金償却
20	14	b020	VARCHAR(14)	資産処分損・評価損
21	14	b021	VARCHAR(14)	(うち資産処分損)
22	14	b022	VARCHAR(14)	(資産処分損のうち有価証券売却損)
23	14	b023	VARCHAR(14)	(うち資産評価損)
24	14	b024	VARCHAR(14)	(資産評価損のうち有価証券評価損)
25	14	b025	VARCHAR(14)	為替差損
26	14	b026	VARCHAR(14)	租税公課
27	14	b027	VARCHAR(14)	持分法による投資損失
28	14	b028	VARCHAR(14)	その他営業外費用
29	14	b029	VARCHAR(14)	経常利益
30	14	b030	VARCHAR(14)	特別利益合計
31	14	b031	VARCHAR(14)	資産処分益・評価益
32	14	b032	VARCHAR(14)	有形固定資産処分益
33	14	b033	VARCHAR(14)	(うち不動産処分益)
34	14	b034	VARCHAR(14)	その他資産処分益・評価益
35	14	b035	VARCHAR(14)	(うち有価証券売却益)
36	14	b036	VARCHAR(14)	為替差益
37	14	b037	VARCHAR(14)	その他特別利益
38	14	b038	VARCHAR(14)	特別損失合計
39	14	b039	VARCHAR(14)	資産処分損・評価損
40	14	b040	VARCHAR(14)	有形固定資産処分損・評価損
41	14	b041	VARCHAR(14)	(うち不動産処分損・評価損)
42	14	b042	VARCHAR(14)	その他資産処分損・評価損
43	14	b043	VARCHAR(14)	(うち有価証券売却損)
44	14	b044	VARCHAR(14)	(うち有価証券評価損)
45	14	b045	VARCHAR(14)	為替差損
46	14	b046	VARCHAR(14)	減価償却費
47	14	b047	VARCHAR(14)	その他特別損失
48	14	b048	VARCHAR(14)	税金等調整前当期純利益
49	14	b049	VARCHAR(14)	特別法上の準備金取崩額

50	14	b050	VARCHAR(14)	特別法上の準備金繰入額
51	14	b051	VARCHAR(14)	税金等調整前当期利益
52	14	b052	VARCHAR(14)	法人税・住民税及び事業税合計
53	14	b053	VARCHAR(14)	法人税等調整額
54	14	b054	VARCHAR(14)	過年度法人税等追徴・還付額
55	14	b055	VARCHAR(14)	少数株主損益
56	14	b056	VARCHAR(14)	為替換算調整
57	14	b057	VARCHAR(14)	異常項目および停止事業損益
58	14	b058	VARCHAR(14)	当期利益
59	14	b059	VARCHAR(14)	前期繰越利益
60	14	b060	VARCHAR(14)	(うち合併引継未処分利益)
61	14	b061	VARCHAR(14)	諸任意積立金目的取崩額
62	14	b062	VARCHAR(14)	中間配当積立金取崩額
63	14	b063	VARCHAR(14)	その他諸任意積立金目的取崩額
64	14	b064	VARCHAR(14)	自己株式消却額
65	14	b065	VARCHAR(14)	(普通)株式中間配当額
66	14	b066	VARCHAR(14)	優先株式中間配当額
67	14	b067	VARCHAR(14)	中間配当に伴う利益準備金積立額
68	14	b068	VARCHAR(14)	当期(中間)未処分利益
69	14	b069	VARCHAR(14)	諸任意積立金・法定準備金取崩額
70	14	b070	VARCHAR(14)	利益準備金積立額
71	14	b071	VARCHAR(14)	普通株式配当金
72	14	b072	VARCHAR(14)	優先株式配当金
73	14	b073	VARCHAR(14)	資本金組入額
74	14	b074	VARCHAR(14)	役員賞与
75	14	b075	VARCHAR(14)	諸任意積立金積立額
76	14	b076	VARCHAR(14)	中間配当積立金積立額
77	14	b077	VARCHAR(14)	その他の諸任意積立金積立額
78	14	b078	VARCHAR(14)	次期繰越利益
79	14	b079	VARCHAR(14)	利益剰余金期首残高
80	14	b080	VARCHAR(14)	利益準備金期首残高
81	14	b081	VARCHAR(14)	その他の剰余金期首残高
82	14	b082	VARCHAR(14)	利益剰余金増加高合計
83	14	b083	VARCHAR(14)	連結子会社の異動に伴う剰余金増加高
84	14	b084	VARCHAR(14)	持分法適用会社の異動に伴う剰余金増加高
85	14	b085	VARCHAR(14)	その他の利益剰余金増加高
86	14	b086	VARCHAR(14)	利益剰余金減少高合計
87	14	b087	VARCHAR(14)	利益準備金繰入額
88	14	b088	VARCHAR(14)	普通株式配当金
89	14	b089	VARCHAR(14)	優先株式配当金
90	14	b090	VARCHAR(14)	役員賞与
91	14	b091	VARCHAR(14)	資本金組入額
92	14	b092	VARCHAR(14)	自己株式消却額
93	14	b093	VARCHAR(14)	その他の利益剰余金減少高
94	14	b094	VARCHAR(14)	当期(中間)純利益
95	14	b095	VARCHAR(14)	利益剰余金期末残高
96	14	b096	VARCHAR(14)	利益準備金期末残高
97	14	b097	VARCHAR(14)	その他の剰余金期末残高
98	14	b098	VARCHAR(14)	その他の包括利益期首残高
99	14	b099	VARCHAR(14)	未実現有価証券評価益期首残高
100	14	b100	VARCHAR(14)	為替換算調整額期首残高

101	14	b101	VARCHAR(14)	最小年金負債調整額期首残高
102	14	b102	VARCHAR(14)	その他の包括利益増減額
103	14	b103	VARCHAR(14)	未実現有価証券評価益
104	14	b104	VARCHAR(14)	為替換算調整額
105	14	b105	VARCHAR(14)	最小年金負債調整額
106	14	b106	VARCHAR(14)	その他の包括利益期末残高
107	14	b107	VARCHAR(14)	未実現有価証券評価益期末残高
108	14	b108	VARCHAR(14)	為替換算調整額期末残高
109	14	b109	VARCHAR(14)	最小年金負債調整額期末残高
110	14	b110	VARCHAR(14)	連結調整勘定償却額（営業外収益中）
111	14	b111	VARCHAR(14)	連結調整勘定償却額（営業外費用中）
112	14	b112	VARCHAR(14)	旧：連結調整勘定償却額
113	14	b113	VARCHAR(14)	旧：持分法投資損益
114	14	b114	VARCHAR(14)	（うち資産処分益）
115	14	b115	VARCHAR(14)	（うち資産評価益）
116	14	b116	VARCHAR(14)	（資産評価益のうち有価証券評価益）
117	14	b117	VARCHAR(14)	（うち有価証券評価益）
118	14	b118	VARCHAR(14)	年度中資本金組入額
119	14	b119	VARCHAR(14)	年度中役員賞与
120	14	b120	VARCHAR(14)	年度中任意積立金積立額
121	14	b121	VARCHAR(14)	受取利息・配当金
122	14	b122	VARCHAR(14)	特別利益中の固定資産処分益・評価益
123	14	b123	VARCHAR(14)	特別損失中の固定資産処分損・評価損
124	14	b124	VARCHAR(14)	（うち手形売却損）
125	14	b125	VARCHAR(14)	（うち売上割引）
126	14	b126	VARCHAR(14)	退職給付関連費用
127	14	b127	VARCHAR(14)	退職給付関連利益
128	14	b128	VARCHAR(14)	利益準備金取崩額
129	14	b129	VARCHAR(14)	自己株式処分差損
130	14	b130	VARCHAR(14)	資本剰余金期首残高
131	14	b131	VARCHAR(14)	資本剰余金増加高
132	14	b132	VARCHAR(14)	新株式の発行
133	14	b133	VARCHAR(14)	自己株式処分差益
134	14	b134	VARCHAR(14)	その他の資本剰余金増加高
135	14	b135	VARCHAR(14)	資本剰余金減少高
136	14	b136	VARCHAR(14)	普通株式配当金
137	14	b137	VARCHAR(14)	自己株式消却額
138	14	b138	VARCHAR(14)	その他の資本剰余金減少高
139	14	b139	VARCHAR(14)	資本剰余金期末残高
140	14	b140	VARCHAR(14)	当期（中間）純損失
141	14	b141	VARCHAR(14)	その他利益処分額
142	14	b142	VARCHAR(14)	その他資本剰余金
143	14	b143	VARCHAR(14)	（その他資本剰余金からの）配当金
144	14	b144	VARCHAR(14)	その他のその他資本剰余金処分額
145	14	b145	VARCHAR(14)	その他資本剰余金次期繰越高
146	14	b146	VARCHAR(14)	優先株式配当金
147	14	b147	VARCHAR(14)	減損損失
148	14	b148	VARCHAR(14)	売上高・営業収益（米国基準）
149	14	b149	VARCHAR(14)	売上高・営業収益（日本基準）
150	14	b150	VARCHAR(14)	匿名組合出資金関連利益
151	14	b151	VARCHAR(14)	匿名組合出資金関連損失

152	14	b152	VARCHAR(14)	予備
153	14	b153	VARCHAR(14)	予備
154	14	b154	VARCHAR(14)	予備
155	14	b155	VARCHAR(14)	予備
156	14	b156	VARCHAR(14)	予備
157	14	b157	VARCHAR(14)	予備
158	14	b158	VARCHAR(14)	予備
159	14	b159	VARCHAR(14)	予備
160	14	b160	VARCHAR(14)	予備
161	14	b161	VARCHAR(14)	予備
162	14	b162	VARCHAR(14)	予備
163	14	b163	VARCHAR(14)	予備
164	14	b164	VARCHAR(14)	予備
165	14	b165	VARCHAR(14)	予備
166	14	b166	VARCHAR(14)	予備
167	14	b167	VARCHAR(14)	予備
168	14	b168	VARCHAR(14)	予備
169	14	b169	VARCHAR(14)	予備
170	14	b170	VARCHAR(14)	予備
171	14	b171	VARCHAR(14)	予備
172	14	b172	VARCHAR(14)	予備
173	14	b173	VARCHAR(14)	予備
174	14	b174	VARCHAR(14)	予備
175	14	b175	VARCHAR(14)	予備
176	14	b176	VARCHAR(14)	予備
177	14	b177	VARCHAR(14)	予備
178	14	b178	VARCHAR(14)	予備
179	14	b179	VARCHAR(14)	予備
180	14	b180	VARCHAR(14)	予備
181	14	b181	VARCHAR(14)	予備
182	14	b182	VARCHAR(14)	予備
183	14	b183	VARCHAR(14)	予備
184	14	b184	VARCHAR(14)	予備
185	14	b185	VARCHAR(14)	予備
186	14	b186	VARCHAR(14)	予備
187	14	b187	VARCHAR(14)	予備
188	14	b188	VARCHAR(14)	予備
189	14	b189	VARCHAR(14)	予備
190	14	b190	VARCHAR(14)	予備
191	14	b191	VARCHAR(14)	予備
192	14	b192	VARCHAR(14)	予備
193	14	b193	VARCHAR(14)	予備
194	14	b194	VARCHAR(14)	予備
195	14	b195	VARCHAR(14)	予備
196	14	b196	VARCHAR(14)	予備
197	14	b197	VARCHAR(14)	予備
198	14	b198	VARCHAR(14)	予備
199	14	b199	VARCHAR(14)	予備
200	14	b200	VARCHAR(14)	予備
201	14	b201	VARCHAR(14)	予備
202	14	b202	VARCHAR(14)	予備

203	14	b203	VARCHAR(14)	予備
204	14	b204	VARCHAR(14)	予備
205	14	b205	VARCHAR(14)	予備
206	14	b206	VARCHAR(14)	予備
207	14	b207	VARCHAR(14)	予備
208	14	b208	VARCHAR(14)	予備
209	14	b209	VARCHAR(14)	予備
210	14	b210	VARCHAR(14)	予備

表 J.7: キャッシュフロー計算書 (fd01): データ部 (単独, 連結 共通)

項番	桁数	カラム名	データ型	項目名
1	14	b001	VARCHAR(14)	税金等調整前当期純利益
2	14	b002	VARCHAR(14)	減価償却費
3	14	b003	VARCHAR(14)	固定資産売却損益 (売却益)
4	14	b004	VARCHAR(14)	固定資産除却損益 (除却益)
5	14	b005	VARCHAR(14)	有価証券および投資有価証券売却益 ()
6	14	b006	VARCHAR(14)	繰延税金
7	14	b007	VARCHAR(14)	社債発行差金償却額
8	14	b008	VARCHAR(14)	連結調整勘定償却額
9	14	b009	VARCHAR(14)	貸倒引当金の増加額 (減少額)
10	14	b010	VARCHAR(14)	退職給付引当金の増加額・年金費用
11	14	b011	VARCHAR(14)	賞与引当金の増加額 (減少額)
12	14	b012	VARCHAR(14)	受取利息および受取配当金 ()
13	14	b013	VARCHAR(14)	支払利息
14	14	b014	VARCHAR(14)	為替差損 (為替差益)
15	14	b015	VARCHAR(14)	少数株主損益
16	14	b016	VARCHAR(14)	持分法による投資損益 (利益)
17	14	b017	VARCHAR(14)	損害賠償損失 (利益)
18	14	b018	VARCHAR(14)	売上債権の減少額 (増加額)
19	14	b019	VARCHAR(14)	棚卸資産の減少額 (増加額)
20	14	b020	VARCHAR(14)	仕入債務の増加額 (減少額)
21	14	b021	VARCHAR(14)	未払い消費税等の増加額 (減少額)
22	14	b022	VARCHAR(14)	割引手形の増加額 (減少額)
23	14	b023	VARCHAR(14)	その他の流動資産の減少額 (増加額)
24	14	b024	VARCHAR(14)	その他の流動負債の増加額 (減少額)
25	14	b025	VARCHAR(14)	役員賞与の支払額 ()
26	14	b026	VARCHAR(14)	営業収入
27	14	b027	VARCHAR(14)	原材料及び商品の仕入支出 ()
28	14	b028	VARCHAR(14)	人件費支出 ()
29	14	b029	VARCHAR(14)	その他の営業支出 ()
30	14	b030	VARCHAR(14)	小計
31	14	b031	VARCHAR(14)	利息及び配当金の受取額
32	14	b032	VARCHAR(14)	利息の支払額 ()
33	14	b033	VARCHAR(14)	法人税等の支払額 ()
34	14	b034	VARCHAR(14)	損害賠償金の支払額 ()
35	14	b035	VARCHAR(14)	その他の小計欄以降のキャッシュフロー
36	14	b036	VARCHAR(14)	営業活動によるキャッシュフロー
37	14	b037	VARCHAR(14)	定期預金の預入による支出 ()
38	14	b038	VARCHAR(14)	定期預金の払戻による収入
39	14	b039	VARCHAR(14)	固定資産の取得による支出 ()
40	14	b040	VARCHAR(14)	固定資産の売却による収入
41	14	b041	VARCHAR(14)	有価証券の取得による支出 ()
42	14	b042	VARCHAR(14)	有価証券の売却による収入
43	14	b043	VARCHAR(14)	投資有価証券の取得による支出 ()
44	14	b044	VARCHAR(14)	投資有価証券の売却による収入
45	14	b045	VARCHAR(14)	連結範囲変更を伴う子会社株式取得 ()
46	14	b046	VARCHAR(14)	連結範囲変更を伴う子会社株式売却
47	14	b047	VARCHAR(14)	貸付金の増加による支出 ()
48	14	b048	VARCHAR(14)	貸付金の回収による収入
49	14	b049	VARCHAR(14)	利息及び配当金の受取額

50	14	b050	VARCHAR(14)	その他の投資活動によるキャッシュフロー
51	14	b051	VARCHAR(14)	投資活動によるキャッシュフロー
52	14	b052	VARCHAR(14)	短期借入金による収入
53	14	b053	VARCHAR(14)	短期借入金の返済による支出()
54	14	b054	VARCHAR(14)	ファイナンス・リース債務の返済()
55	14	b055	VARCHAR(14)	コマーシャルペーパーによる調達額
56	14	b056	VARCHAR(14)	コマーシャルペーパー返済額()
57	14	b057	VARCHAR(14)	長期借入金による収入
58	14	b058	VARCHAR(14)	長期借入金の返済による支出()
59	14	b059	VARCHAR(14)	社債の発行による収入
60	14	b060	VARCHAR(14)	社債の償還による支出()
61	14	b061	VARCHAR(14)	株式の発行による収入
62	14	b062	VARCHAR(14)	自己株式の取得による支出()
63	14	b063	VARCHAR(14)	利息の支払金額()
64	14	b064	VARCHAR(14)	配当金の支払金額()
65	14	b065	VARCHAR(14)	少数株主からの払い込みによる収入
66	14	b066	VARCHAR(14)	予備
67	14	b067	VARCHAR(14)	少数株主への配当金の支払額()
68	14	b068	VARCHAR(14)	その他の財務活動によるキャッシュフロー
69	14	b069	VARCHAR(14)	財務活動によるキャッシュ・フロー
70	14	b070	VARCHAR(14)	現金および現金同等物に関わる換算差額
71	14	b071	VARCHAR(14)	現金および現金同等物の増加額(減少額)
72	14	b072	VARCHAR(14)	現金および現金同等物の期首残高
73	14	b073	VARCHAR(14)	現金および現金同等物の期末残高
74	14	b074	VARCHAR(14)	現金および預金
75	14	b075	VARCHAR(14)	預入期間が3ヶ月を超える定期預金()
76	14	b076	VARCHAR(14)	コマーシャルペーパー
77	14	b077	VARCHAR(14)	譲渡性預金
78	14	b078	VARCHAR(14)	売り戻し条件付き現先
79	14	b079	VARCHAR(14)	公社債投信
80	14	b080	VARCHAR(14)	その他現金および現金同等物
81	14	b081	VARCHAR(14)	その他の変更による影響額
82	14	b082	VARCHAR(14)	日経調整営業キャッシュフロー
83	14	b083	VARCHAR(14)	日経調整投資キャッシュフロー
84	14	b084	VARCHAR(14)	日経調整財務キャッシュフロー
85	14	b085	VARCHAR(14)	直接法間接法区分フラグ
86	14	b086	VARCHAR(14)	直接法間接法変更フラグ
87	14	b087	VARCHAR(14)	利息・配当金記載フラグ
88	14	b088	VARCHAR(14)	利息・配当金記載変更フラグ
89	14	b089	VARCHAR(14)	資金の範囲の変更フラグ
90	14	b090	VARCHAR(14)	有価証券評価損益(評価益)
91	14	b091	VARCHAR(14)	固定資産評価損益(評価益)
92	14	b092	VARCHAR(14)	その他の評価損益(評価益)
93	14	b093	VARCHAR(14)	その他の小計欄より上のキャッシュフロー
94	14	b094	VARCHAR(14)	うち有形固定資産の取得による支出()
95	14	b095	VARCHAR(14)	うち有形固定資産の売却による収入
96	14	b096	VARCHAR(14)	予備
97	14	b097	VARCHAR(14)	予備
98	14	b098	VARCHAR(14)	予備
99	14	b099	VARCHAR(14)	予備
100	14	b100	VARCHAR(14)	予備

101	14	b101	VARCHAR(14)	予備
102	14	b102	VARCHAR(14)	予備
103	14	b103	VARCHAR(14)	予備
104	14	b104	VARCHAR(14)	予備
105	14	b105	VARCHAR(14)	予備
106	14	b106	VARCHAR(14)	予備
107	14	b107	VARCHAR(14)	予備
108	14	b108	VARCHAR(14)	減損損失
109	14	b109	VARCHAR(14)	予備
110	14	b110	VARCHAR(14)	予備
111	14	b111	VARCHAR(14)	予備
112	14	b112	VARCHAR(14)	予備
113	14	b113	VARCHAR(14)	予備
114	14	b114	VARCHAR(14)	予備
115	14	b115	VARCHAR(14)	予備
116	14	b116	VARCHAR(14)	予備
117	14	b117	VARCHAR(14)	予備
118	14	b118	VARCHAR(14)	予備
119	14	b119	VARCHAR(14)	予備
120	14	b120	VARCHAR(14)	予備
121	14	b121	VARCHAR(14)	予備
122	14	b122	VARCHAR(14)	予備
123	14	b123	VARCHAR(14)	予備
124	14	b124	VARCHAR(14)	予備
125	14	b125	VARCHAR(14)	予備
126	14	b126	VARCHAR(14)	予備
127	14	b127	VARCHAR(14)	予備
128	14	b128	VARCHAR(14)	予備
129	14	b129	VARCHAR(14)	予備
130	14	b130	VARCHAR(14)	予備
131	14	b131	VARCHAR(14)	予備
132	14	b132	VARCHAR(14)	予備
133	14	b133	VARCHAR(14)	予備
134	14	b134	VARCHAR(14)	予備
135	14	b135	VARCHAR(14)	予備
136	14	b136	VARCHAR(14)	予備
137	14	b137	VARCHAR(14)	予備
138	14	b138	VARCHAR(14)	予備
139	14	b139	VARCHAR(14)	予備
140	14	b140	VARCHAR(14)	予備
141	14	b141	VARCHAR(14)	予備
142	14	b142	VARCHAR(14)	予備
143	14	b143	VARCHAR(14)	予備
144	14	b144	VARCHAR(14)	予備
145	14	b145	VARCHAR(14)	予備
146	14	b146	VARCHAR(14)	予備
147	14	b147	VARCHAR(14)	予備
148	14	b148	VARCHAR(14)	予備
149	14	b149	VARCHAR(14)	予備
150	14	b150	VARCHAR(14)	予備
151	14	b151	VARCHAR(14)	予備

152	14	b152	VARCHAR(14)	予備
153	14	b153	VARCHAR(14)	予備
154	14	b154	VARCHAR(14)	予備
155	14	b155	VARCHAR(14)	予備
156	14	b156	VARCHAR(14)	予備
157	14	b157	VARCHAR(14)	予備
158	14	b158	VARCHAR(14)	予備
159	14	b159	VARCHAR(14)	予備
160	14	b160	VARCHAR(14)	予備
161	14	b161	VARCHAR(14)	予備
162	14	b162	VARCHAR(14)	予備
163	14	b163	VARCHAR(14)	予備
164	14	b164	VARCHAR(14)	予備
165	14	b165	VARCHAR(14)	予備
166	14	b166	VARCHAR(14)	予備
167	14	b167	VARCHAR(14)	予備
168	14	b168	VARCHAR(14)	予備
169	14	b169	VARCHAR(14)	予備
170	14	b170	VARCHAR(14)	予備
171	14	b171	VARCHAR(14)	予備
172	14	b172	VARCHAR(14)	予備
173	14	b173	VARCHAR(14)	予備
174	14	b174	VARCHAR(14)	予備
175	14	b175	VARCHAR(14)	予備
176	14	b176	VARCHAR(14)	予備
177	14	b177	VARCHAR(14)	予備
178	14	b178	VARCHAR(14)	予備
179	14	b179	VARCHAR(14)	予備
180	14	b180	VARCHAR(14)	予備
181	14	b181	VARCHAR(14)	予備
182	14	b182	VARCHAR(14)	予備
183	14	b183	VARCHAR(14)	予備
184	14	b184	VARCHAR(14)	予備
185	14	b185	VARCHAR(14)	予備
186	14	b186	VARCHAR(14)	予備
187	14	b187	VARCHAR(14)	予備
188	14	b188	VARCHAR(14)	予備
189	14	b189	VARCHAR(14)	予備
190	14	b190	VARCHAR(14)	予備
191	14	b191	VARCHAR(14)	予備
192	14	b192	VARCHAR(14)	予備
193	14	b193	VARCHAR(14)	予備
194	14	b194	VARCHAR(14)	予備
195	14	b195	VARCHAR(14)	予備
196	14	b196	VARCHAR(14)	予備
197	14	b197	VARCHAR(14)	予備
198	14	b198	VARCHAR(14)	予備
199	14	b199	VARCHAR(14)	予備
200	14	b200	VARCHAR(14)	予備
201	14	b201	VARCHAR(14)	予備
202	14	b202	VARCHAR(14)	予備

203	14	b203	VARCHAR(14)	予備
204	14	b204	VARCHAR(14)	予備
205	14	b205	VARCHAR(14)	予備
206	14	b206	VARCHAR(14)	予備
207	14	b207	VARCHAR(14)	予備
208	14	b208	VARCHAR(14)	予備
209	14	b209	VARCHAR(14)	予備
210	14	b210	VARCHAR(14)	予備

表 J.8: その他 (fe01): データ部 (単独, 連結 共通)

項番	桁数	カラム名	データ型	項目名
1	14	b001	VARCHAR(14)	受取手形割引高
2	14	b002	VARCHAR(14)	受取手形裏書譲渡高
3	14	b003	VARCHAR(14)	貸倒引当金 (欄外注記分)
4	14	b004	VARCHAR(14)	(棚卸資産のうち販売用不動産)
5	14	b005	VARCHAR(14)	(仕掛品のうち未成工事支出金)
6	14	b006	VARCHAR(14)	コマーシャル・ペーパー当期発行額
7	14	b007	VARCHAR(14)	コマーシャル・ペーパー当期償還額
8	14	b008	VARCHAR(14)	税効果会計の対象となった繰越欠損金
9	14	b009	VARCHAR(14)	有形固定資産減価償却累計額
10	14	b010	VARCHAR(14)	減価償却範囲額 (有形無形その他の合計)
11	14	b011	VARCHAR(14)	減価償却実施額
12	14	b012	VARCHAR(14)	(うち特別減価償却額)
13	14	b013	VARCHAR(14)	持分法投資損益 (連結を作成しない場合)
14	14	b014	VARCHAR(14)	予備
15	14	b015	VARCHAR(14)	予備
16	14	b016	VARCHAR(14)	予備
17	14	b017	VARCHAR(14)	予備
18	14	b018	VARCHAR(14)	繰延税金資産 (前払税金) 期末残高
19	14	b019	VARCHAR(14)	繰延税金負債 (未払税金) 期末残高
20	14	b020	VARCHAR(14)	繰延資産償却額
21	14	b021	VARCHAR(14)	輸出売上高・営業収益
22	14	b022	VARCHAR(14)	海外売上高
23	14	b023	VARCHAR(14)	当期受注高
24	14	b024	VARCHAR(14)	期末受注残高
25	14	b025	VARCHAR(14)	申告所得
26	14	b026	VARCHAR(14)	研究開発費
27	14	b027	VARCHAR(14)	設備投資額
28	14	b028	VARCHAR(14)	所有土地簿価
29	14	b029	VARCHAR(14)	所有土地面積
30	14	b030	VARCHAR(14)	普通株式額面
31	14	b031	VARCHAR(14)	期中平均株式数
32	14	b032	VARCHAR(14)	単独期末発行済株式数
33	14	b033	VARCHAR(14)	(うち自己株式数)
34	14	b034	VARCHAR(14)	連結発行済株式数
35	14	b035	VARCHAR(14)	優先株式額 (償還されるものを除く)
36	14	b036	VARCHAR(14)	自己株式中の優先株式額
37	14	b037	VARCHAR(14)	潜在株式調整後期中平均株式数
38	14	b038	VARCHAR(14)	自己株・子会社所有親会社株数
39	14	b039	VARCHAR(14)	予備
40	14	b040	VARCHAR(14)	一株当たり利益
41	14	b041	VARCHAR(14)	一株当たり純資産
42	14	b042	VARCHAR(14)	潜在株式調整後一株当たり利益
43	14	b043	VARCHAR(14)	優先株控除後の一株当たり利益
44	14	b044	VARCHAR(14)	平均払込資本金
45	14	b045	VARCHAR(14)	上半期末配当金総額
46	14	b046	VARCHAR(14)	下半期末配当金総額
47	14	b047	VARCHAR(14)	中間配当基準日
48	14	b048	VARCHAR(14)	一株当たり中間配当金
49	14	b049	VARCHAR(14)	(うち普通配当)

50	14	b050	VARCHAR(14)	(うち記念配当)
51	14	b051	VARCHAR(14)	一株当たり期末配当金
52	14	b052	VARCHAR(14)	(うち普通配当)
53	14	b053	VARCHAR(14)	(うち記念配当)
54	14	b054	VARCHAR(14)	一万株当たり株式配当
55	14	b055	VARCHAR(14)	一株当たり年度総配当
56	14	b056	VARCHAR(14)	従業員数
57	14	b057	VARCHAR(14)	うち正社員
58	14	b058	VARCHAR(14)	うち常勤嘱託
59	14	b059	VARCHAR(14)	うち受入社員
60	14	b060	VARCHAR(14)	うち休職者等
61	14	b061	VARCHAR(14)	うち出向者
62	14	b062	VARCHAR(14)	うちその他
63	14	b063	VARCHAR(14)	偶発債務合計
64	14	b064	VARCHAR(14)	うち保証債務等合計
65	14	b065	VARCHAR(14)	保証債務
66	14	b066	VARCHAR(14)	保証予約
67	14	b067	VARCHAR(14)	経営指導念書等の差し入れ
68	14	b068	VARCHAR(14)	偶発債務のうち保険でカバーされている額
69	14	b069	VARCHAR(14)	その他
70	14	b070	VARCHAR(14)	B S上の債務保証損失引当金の合計
71	14	b071	VARCHAR(14)	担保付借入金合計
72	14	b072	VARCHAR(14)	会計方針の変更に伴う売上高修正額合計
73	14	b073	VARCHAR(14)	会計方針の変更に伴う経常損益修正額合計
74	14	b074	VARCHAR(14)	会計方針の変更に伴う税引前損益修正額合計
75	14	b075	VARCHAR(14)	予備
76	14	b076	VARCHAR(14)	予備
77	14	b077	VARCHAR(14)	予備
78	14	b078	VARCHAR(14)	予備
79	14	b079	VARCHAR(14)	予備
80	14	b080	VARCHAR(14)	予備
81	14	b081	VARCHAR(14)	販売手数料
82	14	b082	VARCHAR(14)	荷造・運搬・保管費
83	14	b083	VARCHAR(14)	広告・宣伝費
84	14	b084	VARCHAR(14)	拡販費・その他販売費
85	14	b085	VARCHAR(14)	貸倒損失・貸倒引当金繰入額
86	14	b086	VARCHAR(14)	役員報酬・賞与
87	14	b087	VARCHAR(14)	人件費・福利厚生費
88	14	b088	VARCHAR(14)	減価償却費
89	14	b089	VARCHAR(14)	連結調整勘定償却額
90	14	b090	VARCHAR(14)	賃借料
91	14	b091	VARCHAR(14)	租税公課
92	14	b092	VARCHAR(14)	旧：事業税支払額
93	14	b093	VARCHAR(14)	支払特許料
94	14	b094	VARCHAR(14)	開発費・試験研究費
95	14	b095	VARCHAR(14)	その他販売費および一般管理費
96	14	b096	VARCHAR(14)	()他勘定振替高
97	14	b097	VARCHAR(14)	販売費および一般管理費明細合計
98	14	b098	VARCHAR(14)	原材料費
99	14	b099	VARCHAR(14)	労務費・福利厚生費
100	14	b100	VARCHAR(14)	経費合計

101	14	b101	VARCHAR(14)	(うち外注加工費)
102	14	b102	VARCHAR(14)	(うち動力・燃料・水道費)
103	14	b103	VARCHAR(14)	(うち荷造・運搬・保管費)
104	14	b104	VARCHAR(14)	(うち減価償却費)
105	14	b105	VARCHAR(14)	(うち賃借料)
106	14	b106	VARCHAR(14)	(うち租税公課)
107	14	b107	VARCHAR(14)	(うち支払特許料)
108	14	b108	VARCHAR(14)	当期製造総費用
109	14	b109	VARCHAR(14)	期首仕掛品棚卸高
110	14	b110	VARCHAR(14)	期末仕掛品棚卸高
111	14	b111	VARCHAR(14)	()他勘定振替高
112	14	b112	VARCHAR(14)	製造原価明細合計
113	14	b113	VARCHAR(14)	為替予約による為替差額のうち当期配分額
114	14	b114	VARCHAR(14)	(うち社債利息からの控除額)
115	14	b115	VARCHAR(14)	為替予約による差額の内次期以降の配分額
116	14	b116	VARCHAR(14)	売買目的有価証券 貸借対照表計上額
117	14	b117	VARCHAR(14)	売買目的有価証券 損益に含まれた評価差額
118	14	b118	VARCHAR(14)	満期保有目的債券合計 貸借対照表計上額
119	14	b119	VARCHAR(14)	満期保有目的債券合計 時価
120	14	b120	VARCHAR(14)	満期保有目的債券合計 差額
121	14	b121	VARCHAR(14)	(うち時価が計上額を超える分)
122	14	b122	VARCHAR(14)	(うち時価が計上額を超えない分)
123	14	b123	VARCHAR(14)	子会社株式 貸借対照表計上額
124	14	b124	VARCHAR(14)	子会社株式 時価
125	14	b125	VARCHAR(14)	子会社株式 差額
126	14	b126	VARCHAR(14)	関連会社株式 貸借対照表計上額
127	14	b127	VARCHAR(14)	関連会社株式 時価
128	14	b128	VARCHAR(14)	関連会社株式 差額
129	14	b129	VARCHAR(14)	その他有価証券合計 取得原価
130	14	b130	VARCHAR(14)	その他有価証券合計 貸借対照表計上額
131	14	b131	VARCHAR(14)	その他有価証券合計 差額
132	14	b132	VARCHAR(14)	(うち計上額が取得原価を超える分)
133	14	b133	VARCHAR(14)	(うち計上額が取得原価を超えない分)
134	14	b134	VARCHAR(14)	当期に売却した満期保有債券合計 売却原価
135	14	b135	VARCHAR(14)	当期に売却した満期保有債券合計 売却額
136	14	b136	VARCHAR(14)	当期に売却した満期保有債券合計 売却損益
137	14	b137	VARCHAR(14)	当期に売却したその他有価証券合計 売却額
138	14	b138	VARCHAR(14)	当期に売却したその他有価証券合計 売却益
139	14	b139	VARCHAR(14)	当期に売却したその他有価証券合計 売却損
140	14	b140	VARCHAR(14)	時価評価されていない満期保有目的債券
141	14	b141	VARCHAR(14)	時価評価されていない子会社・関連会社株式
142	14	b142	VARCHAR(14)	時価評価されていないその他有価証券
143	14	b143	VARCHAR(14)	満期のある有価証券償還予定額 1年内
144	14	b144	VARCHAR(14)	満期のある有価証券償還予定額 1～5年
145	14	b145	VARCHAR(14)	満期のある有価証券償還予定額 5～10年
146	14	b146	VARCHAR(14)	満期のある有価証券償還予定額 10年超
147	14	b147	VARCHAR(14)	その他有価証券(株式) 取得原価
148	14	b148	VARCHAR(14)	その他有価証券(株式) 貸借対照表計上額
149	14	b149	VARCHAR(14)	その他有価証券(株式) 差額
150	14	b150	VARCHAR(14)	(うち計上額が取得原価を超える分 (株式))
151	14	b151	VARCHAR(14)	(うち計上額が取得原価を超えない分 (株式))

152	14	b152	VARCHAR(14)	その他有価証券(債券) 取得原価
153	14	b153	VARCHAR(14)	その他有価証券(債券) 貸借対照表計上額
154	14	b154	VARCHAR(14)	その他有価証券(債券) 差額
155	14	b155	VARCHAR(14)	(うち計上額が取得原価を超える分(債券))
156	14	b156	VARCHAR(14)	(うち計上額が取得原価を超えない分(債券))
157	14	b157	VARCHAR(14)	その他有価証券(その他) 取得原価
158	14	b158	VARCHAR(14)	その他有価証券(その他) 貸借対照表計上額
159	14	b159	VARCHAR(14)	その他有価証券(その他) 差額
160	14	b160	VARCHAR(14)	(うち計上額が取得原価を超える分(その他))
161	14	b161	VARCHAR(14)	(うち計上額が取得原価を超えない分(その他))
162	14	b162	VARCHAR(14)	有価証券保有目的変更フラグ
163	14	b163	VARCHAR(14)	その他有価証券の評価差額処理方法
164	14	b164	VARCHAR(14)	退職給付債務
165	14	b165	VARCHAR(14)	年金資産額
166	14	b166	VARCHAR(14)	未認識債務合計
167	14	b167	VARCHAR(14)	前払年金費用
168	14	b168	VARCHAR(14)	退職給付費用
169	14	b169	VARCHAR(14)	勤務費用
170	14	b170	VARCHAR(14)	利息費用
171	14	b171	VARCHAR(14)	期待運用収益
172	14	b172	VARCHAR(14)	未認識債務の償却費用合計
173	14	b173	VARCHAR(14)	割引率(幅がある場合の下限)
174	14	b174	VARCHAR(14)	割引率
175	14	b175	VARCHAR(14)	期待運用収益率(幅がある場合の下限)
176	14	b176	VARCHAR(14)	期待運用収益率
177	14	b177	VARCHAR(14)	退職給付見込額の期間配分方法
178	14	b178	VARCHAR(14)	過去勤務債務の償却処理年数
179	14	b179	VARCHAR(14)	会計基準変更時差異の償却処理年数
180	14	b180	VARCHAR(14)	追加最小負債額
181	14	b181	VARCHAR(14)	退職給付信託額
182	14	b182	VARCHAR(14)	未認識過去勤務債務
183	14	b183	VARCHAR(14)	未認識数理計算上の差異
184	14	b184	VARCHAR(14)	その他(会計基準変更時差異の未処理額)
185	14	b185	VARCHAR(14)	うち過去勤務債務の費用処理額
186	14	b186	VARCHAR(14)	うち数理計算上の差異の費用処理額
187	14	b187	VARCHAR(14)	うち会計基準変更時差異の費用処理額
188	14	b188	VARCHAR(14)	数理計算上の差異の償却処理年数
189	14	b189	VARCHAR(14)	退職給付信託期待運用収益率
190	14	b190	VARCHAR(14)	原則法、簡便法区分フラグ
191	14	b191	VARCHAR(14)	原則法、簡便法変更フラグ
192	14	b192	VARCHAR(14)	退職給付引当金、前払年金費用の処理方法
193	14	b193	VARCHAR(14)	複数事業主制度採用時の年金資産額
194	14	b194	VARCHAR(14)	過去勤務債務の償却処理年数(幅がある場合の下限)
195	14	b195	VARCHAR(14)	数理計算上の差異の償却処理年数(幅がある場合の下限)
196	14	b196	VARCHAR(14)	会計基準変更時差異の償却処理年数(幅がある場合の下限)
197	14	b197	VARCHAR(14)	潜在株式数
198	14	b198	VARCHAR(14)	有形固定資産減価償却累計額(減損損失累計額含む)
199	14	b199	VARCHAR(14)	予備
200	14	b200	VARCHAR(14)	予備
201	14	b201	VARCHAR(14)	予備
202	14	b202	VARCHAR(14)	予備

203	14	b203	VARCHAR(14)	予備
204	14	b204	VARCHAR(14)	予備
205	14	b205	VARCHAR(14)	予備
206	14	b206	VARCHAR(14)	予備
207	14	b207	VARCHAR(14)	予備
208	14	b208	VARCHAR(14)	予備
209	14	b209	VARCHAR(14)	予備
210	14	b210	VARCHAR(14)	予備

表 J.9: その他 2 (ff01): データ部 (単独, 連結 共通)

項番	桁数	カラム名	データ型	項目名
1	14	b001	VARCHAR(14)	製品売上高
2	14	b002	VARCHAR(14)	商品売上高
3	14	b003	VARCHAR(14)	その他営業収益
4	14	b004	VARCHAR(14)	() 売上値引・戻り高
5	14	b005	VARCHAR(14)	売上高・営業収益明細合計
6	14	b006	VARCHAR(14)	期首製品・商品棚卸高
7	14	b007	VARCHAR(14)	当期製品製造原価
8	14	b008	VARCHAR(14)	当期商品仕入高
9	14	b009	VARCHAR(14)	小計
10	14	b010	VARCHAR(14)	期末製品・商品棚卸高
11	14	b011	VARCHAR(14)	() 原価差額・他勘定振替高
12	14	b012	VARCHAR(14)	製品・商品評価損
13	14	b013	VARCHAR(14)	物品税・消費税
14	14	b014	VARCHAR(14)	その他営業原価
15	14	b015	VARCHAR(14)	売上原価・営業原価明細合計
16	14	b016	VARCHAR(14)	取得価額相当額
17	14	b017	VARCHAR(14)	減価償却累計額相当額
18	14	b018	VARCHAR(14)	期末残高相当額
19	14	b019	VARCHAR(14)	未経過リース料期末残高相当額
20	14	b020	VARCHAR(14)	1年内
21	14	b021	VARCHAR(14)	1年超
22	14	b022	VARCHAR(14)	支払リース料
23	14	b023	VARCHAR(14)	減価償却費相当額
24	14	b024	VARCHAR(14)	支払利息相当額
25	14	b025	VARCHAR(14)	減価償却相当額の算定方法
26	14	b026	VARCHAR(14)	支払利息相当額の算定方法
27	14	b027	VARCHAR(14)	オペレーティング・リース未経過リース料
28	14	b028	VARCHAR(14)	1年内
29	14	b029	VARCHAR(14)	1年超
30	14	b030	VARCHAR(14)	取得価額
31	14	b031	VARCHAR(14)	減価償却累計額
32	14	b032	VARCHAR(14)	期末残高
33	14	b033	VARCHAR(14)	未経過リース料期末残高相当額
34	14	b034	VARCHAR(14)	1年内
35	14	b035	VARCHAR(14)	1年超
36	14	b036	VARCHAR(14)	受取リース料
37	14	b037	VARCHAR(14)	減価償却費
38	14	b038	VARCHAR(14)	受取利息相当額
39	14	b039	VARCHAR(14)	受取利息相当額の算定方法
40	14	b040	VARCHAR(14)	オペレーティング・リース未経過リース料
41	14	b041	VARCHAR(14)	1年内
42	14	b042	VARCHAR(14)	1年超
43	14	b043	VARCHAR(14)	社債の1年以内償還予定額
44	14	b044	VARCHAR(14)	社債の2年以内償還予定額
45	14	b045	VARCHAR(14)	社債の3年以内償還予定額
46	14	b046	VARCHAR(14)	社債の4年以内償還予定額
47	14	b047	VARCHAR(14)	社債の5年以内償還予定額
48	14	b048	VARCHAR(14)	短期借入金の平均利率
49	14	b049	VARCHAR(14)	1年内返済予定の長期借入金の平均利率

50	14	b050	VARCHAR(14)	長期借入金の平均利率(1年内返済を除く)
51	14	b051	VARCHAR(14)	コマーシャルペーパーの平均利率
52	14	b052	VARCHAR(14)	長期借入金の1年超2年以内返済予定額
53	14	b053	VARCHAR(14)	長期借入金の2年超3年以内返済予定額
54	14	b054	VARCHAR(14)	長期借入金の3年超4年以内返済予定額
55	14	b055	VARCHAR(14)	長期借入金の4年超5年以内返済予定額
56	14	b056	VARCHAR(14)	その他有利子負債1年超2年以内返済予定額
57	14	b057	VARCHAR(14)	その他有利子負債2年超3年以内返済予定額
58	14	b058	VARCHAR(14)	その他有利子負債3年超4年以内返済予定額
59	14	b059	VARCHAR(14)	その他有利子負債4年超5年以内返済予定額
60	14	b060	VARCHAR(14)	減損損失累計額相当額
61	14	b061	VARCHAR(14)	リース資産減損勘定の残高
62	14	b062	VARCHAR(14)	リース資産減損勘定の取崩額
63	14	b063	VARCHAR(14)	減損損失
64	14	b064	VARCHAR(14)	有形固定資産の減価償却方法
65	14	b065	VARCHAR(14)	無形固定資産の減価償却方法
66	14	b066	VARCHAR(14)	投資その他の資産の減価償却方法
67	14	b067	VARCHAR(14)	有価証券の評価基準・評価方法
68	14	b068	VARCHAR(14)	特定金銭信託の評価基準・評価方法
69	14	b069	VARCHAR(14)	棚卸資産(商品)の評価基準・評価方法
70	14	b070	VARCHAR(14)	棚卸資産(製品)の評価基準・評価方法
71	14	b071	VARCHAR(14)	棚卸資産(半製品)の評価基準・評価方法
72	14	b072	VARCHAR(14)	棚卸資産(仕掛品)の評価基準・評価方法
73	14	b073	VARCHAR(14)	棚卸資産(原材料)の評価基準・評価方法
74	14	b074	VARCHAR(14)	棚卸資産(貯蔵品)の評価基準・評価方法
75	14	b075	VARCHAR(14)	予備
76	14	b076	VARCHAR(14)	単元株制度採用フラグ
77	14	b077	VARCHAR(14)	1単元の株数
78	14	b078	VARCHAR(14)	上位十大株主持株数
79	14	b079	VARCHAR(14)	少数特定者持株数
80	14	b080	VARCHAR(14)	上場基準株主数
81	14	b081	VARCHAR(14)	投信持株数
82	14	b082	VARCHAR(14)	役員持株数
83	14	b083	VARCHAR(14)	授權株式数
84	14	b084	VARCHAR(14)	総株式数
85	14	b085	VARCHAR(14)	総株主数
86	14	b086	VARCHAR(14)	政府公共団体所有株数
87	14	b087	VARCHAR(14)	政府公共団体株主数
88	14	b088	VARCHAR(14)	金融機関所有株数
89	14	b089	VARCHAR(14)	金融機関株主数
90	14	b090	VARCHAR(14)	証券会社所有株数
91	14	b091	VARCHAR(14)	証券会社株主数
92	14	b092	VARCHAR(14)	その他法人所有株数
93	14	b093	VARCHAR(14)	その他法人株主数
94	14	b094	VARCHAR(14)	外国法人等所有株数
95	14	b095	VARCHAR(14)	外国法人等株主数
96	14	b096	VARCHAR(14)	個人・その他所有株数
97	14	b097	VARCHAR(14)	個人・その他株主数
98	14	b098	VARCHAR(14)	単元未満株式数
99	14	b099	VARCHAR(14)	受取手形
100	14	b100	VARCHAR(14)	売掛金

101	14	b101	VARCHAR(14)	株式
102	14	b102	VARCHAR(14)	株式以外の投資有価証券
103	14	b103	VARCHAR(14)	出資金
104	14	b104	VARCHAR(14)	短期貸付金
105	14	b105	VARCHAR(14)	長期貸付金
106	14	b106	VARCHAR(14)	短期借入金
107	14	b107	VARCHAR(14)	長期借入金
108	14	b108	VARCHAR(14)	支払手形
109	14	b109	VARCHAR(14)	買掛金
110	14	b110	VARCHAR(14)	受取手形割引高
111	14	b111	VARCHAR(14)	受取手形裏書譲渡高
112	14	b112	VARCHAR(14)	売上高・営業収益
113	14	b113	VARCHAR(14)	商品仕入高
114	14	b114	VARCHAR(14)	原材料仕入高
115	14	b115	VARCHAR(14)	受取利息・割引料
116	14	b116	VARCHAR(14)	受取配当金
117	14	b117	VARCHAR(14)	特別利益
118	14	b118	VARCHAR(14)	特別損失
119	14	b119	VARCHAR(14)	普通社債当期発行額
120	14	b120	VARCHAR(14)	普通社債当期償還額
121	14	b121	VARCHAR(14)	債務履行引受契約による譲渡額
122	14	b122	VARCHAR(14)	為替予約による為替差額
123	14	b123	VARCHAR(14)	普通社債未償還残高
124	14	b124	VARCHAR(14)	新株引受権付社債当期発行額
125	14	b125	VARCHAR(14)	新株引受権付社債当期償還額
126	14	b126	VARCHAR(14)	債務履行引受契約による譲渡額
127	14	b127	VARCHAR(14)	為替予約による為替差額
128	14	b128	VARCHAR(14)	新株引受権付社債未償還残高
129	14	b129	VARCHAR(14)	転換社債当期発行額
130	14	b130	VARCHAR(14)	転換社債当期償還額
131	14	b131	VARCHAR(14)	転換社債未償還残高
132	14	b132	VARCHAR(14)	長期借入金当期借入額
133	14	b133	VARCHAR(14)	長期借入金当期返済額
134	14	b134	VARCHAR(14)	特定金銭信託の残高
135	14	b135	VARCHAR(14)	指定金外信託の残高
136	14	b136	VARCHAR(14)	特定引当金税法累積限度額
137	14	b137	VARCHAR(14)	特定引当金税法累積限度過不足額
138	14	b138	VARCHAR(14)	退職給与引当金税法累積限度額
139	14	b139	VARCHAR(14)	百万株以上所有株数
140	14	b140	VARCHAR(14)	百万株以上株主数
141	14	b141	VARCHAR(14)	五十万株以上所有株数
142	14	b142	VARCHAR(14)	五十万株以上株主数
143	14	b143	VARCHAR(14)	十万株以上所有株数
144	14	b144	VARCHAR(14)	十万株以上株主数
145	14	b145	VARCHAR(14)	五万株以上所有株数
146	14	b146	VARCHAR(14)	五万株以上株主数
147	14	b147	VARCHAR(14)	一万株以上所有株数
148	14	b148	VARCHAR(14)	一万株以上株主数
149	14	b149	VARCHAR(14)	五千株以上所有株数
150	14	b150	VARCHAR(14)	五千株以上株主数
151	14	b151	VARCHAR(14)	五百株以上所有株数

152	14	b152	VARCHAR(14)	五百株以上株主数
153	14	b153	VARCHAR(14)	五百株未満所有株数
154	14	b154	VARCHAR(14)	五百株未満株主数
155	14	b155	VARCHAR(14)	流動資産に属する株式・簿価
156	14	b156	VARCHAR(14)	流動資産に属する株式・時価
157	14	b157	VARCHAR(14)	流動資産に属する株式・評価損益
158	14	b158	VARCHAR(14)	流動資産に属する債券・簿価
159	14	b159	VARCHAR(14)	流動資産に属する債券・時価
160	14	b160	VARCHAR(14)	流動資産に属する債券・評価損益
161	14	b161	VARCHAR(14)	流動資産に属するその他・簿価
162	14	b162	VARCHAR(14)	流動資産に属するその他・時価
163	14	b163	VARCHAR(14)	流動資産に属するその他・評価損益
164	14	b164	VARCHAR(14)	流動資産に属する小計・簿価
165	14	b165	VARCHAR(14)	流動資産に属する小計・時価
166	14	b166	VARCHAR(14)	流動資産に属する小計・評価損益
167	14	b167	VARCHAR(14)	固定資産に属する株式・簿価
168	14	b168	VARCHAR(14)	固定資産に属する株式・時価
169	14	b169	VARCHAR(14)	固定資産に属する株式・評価損益
170	14	b170	VARCHAR(14)	固定資産に属する債券・簿価
171	14	b171	VARCHAR(14)	固定資産に属する債券・時価
172	14	b172	VARCHAR(14)	固定資産に属する債券・評価損益
173	14	b173	VARCHAR(14)	固定資産に属するその他・簿価
174	14	b174	VARCHAR(14)	固定資産に属するその他・時価
175	14	b175	VARCHAR(14)	固定資産に属するその他・評価損益
176	14	b176	VARCHAR(14)	固定資産に属する小計・簿価
177	14	b177	VARCHAR(14)	固定資産に属する小計・時価
178	14	b178	VARCHAR(14)	固定資産に属する小計・評価損益
179	14	b179	VARCHAR(14)	合計・簿価
180	14	b180	VARCHAR(14)	合計・時価
181	14	b181	VARCHAR(14)	合計・評価損益
182	14	b182	VARCHAR(14)	(通貨)契約額
183	14	b183	VARCHAR(14)	(通貨)時価
184	14	b184	VARCHAR(14)	(通貨)評価損益
185	14	b185	VARCHAR(14)	(金利)契約額
186	14	b186	VARCHAR(14)	(金利)時価
187	14	b187	VARCHAR(14)	(金利)評価損益
188	14	b188	VARCHAR(14)	(株式)契約額
189	14	b189	VARCHAR(14)	(株式)時価
190	14	b190	VARCHAR(14)	(株式)評価損益
191	14	b191	VARCHAR(14)	(債券)契約額
192	14	b192	VARCHAR(14)	(債券)時価
193	14	b193	VARCHAR(14)	(債券)評価損益
194	14	b194	VARCHAR(14)	(商品)契約額
195	14	b195	VARCHAR(14)	(商品)時価
196	14	b196	VARCHAR(14)	(商品)評価損益
197	14	b197	VARCHAR(14)	先物売建合計差損益
198	14	b198	VARCHAR(14)	先物買建合計差損益
199	14	b199	VARCHAR(14)	先物差引計
200	14	b200	VARCHAR(14)	オプション売建差損益
201	14	b201	VARCHAR(14)	オプション買建差損益
202	14	b202	VARCHAR(14)	オプション差引計

203	14	b203	VARCHAR(14)	予備
204	14	b204	VARCHAR(14)	予備
205	14	b205	VARCHAR(14)	予備
206	14	b206	VARCHAR(14)	予備
207	14	b207	VARCHAR(14)	予備
208	14	b208	VARCHAR(14)	予備
209	14	b209	VARCHAR(14)	予備
210	14	b210	VARCHAR(14)	予備

表 J.10: 株主資本等変動計算書 (fg01): データ部 (単独, 連結 共通)

項番	桁数	カラム名	データ型	項目名
1	14	b001	VARCHAR(14)	資本金：前期末残高
2	14	b002	VARCHAR(14)	資本金：新株の発行
3	14	b003	VARCHAR(14)	予備
4	14	b004	VARCHAR(14)	予備
5	14	b005	VARCHAR(14)	予備
6	14	b006	VARCHAR(14)	予備
7	14	b007	VARCHAR(14)	予備
8	14	b008	VARCHAR(14)	資本金：資本金から準備金または剰余金への振替
9	14	b009	VARCHAR(14)	資本金：準備金から資本金または剰余金への振替
10	14	b010	VARCHAR(14)	資本金：剰余金から資本金または準備金への振替
11	14	b011	VARCHAR(14)	資本金：企業結合または会社分割による増減
12	14	b012	VARCHAR(14)	資本金：連結範囲または持分法適用範囲の変動による増減
13	14	b013	VARCHAR(14)	資本金：その他の事由による変動額
14	14	b014	VARCHAR(14)	資本金：当期変動額合計
15	14	b015	VARCHAR(14)	資本金：当期末残高
16	14	b016	VARCHAR(14)	資本準備金：前期末残高
17	14	b017	VARCHAR(14)	資本準備金：新株の発行
18	14	b018	VARCHAR(14)	予備
19	14	b019	VARCHAR(14)	予備
20	14	b020	VARCHAR(14)	予備
21	14	b021	VARCHAR(14)	予備
22	14	b022	VARCHAR(14)	予備
23	14	b023	VARCHAR(14)	資本準備金：資本金から準備金または剰余金への振替
24	14	b024	VARCHAR(14)	資本準備金：準備金から資本金または剰余金への振替
25	14	b025	VARCHAR(14)	資本準備金：剰余金から資本金または準備金への振替
26	14	b026	VARCHAR(14)	資本準備金：企業結合または会社分割による増減
27	14	b027	VARCHAR(14)	資本準備金：連結範囲または持分法適用範囲の変動による増減
28	14	b028	VARCHAR(14)	資本準備金：その他の事由による変動額
29	14	b029	VARCHAR(14)	資本準備金：当期変動額合計
30	14	b030	VARCHAR(14)	資本準備金：当期末残高
31	14	b031	VARCHAR(14)	その他資本剰余金：前期末残高
32	14	b032	VARCHAR(14)	予備
33	14	b033	VARCHAR(14)	その他資本剰余金：剰余金の配当
34	14	b034	VARCHAR(14)	予備
35	14	b035	VARCHAR(14)	予備
36	14	b036	VARCHAR(14)	その他資本剰余金：自己株式の処分
37	14	b037	VARCHAR(14)	その他資本剰余金：自己株式の消却
38	14	b038	VARCHAR(14)	その他資本剰余金：資本金から準備金または剰余金への振替
39	14	b039	VARCHAR(14)	その他資本剰余金：準備金から資本金または剰余金への振替
40	14	b040	VARCHAR(14)	その他資本剰余金：剰余金から資本金または準備金への振替
41	14	b041	VARCHAR(14)	その他資本剰余金：企業結合または会社分割による増減
42	14	b042	VARCHAR(14)	その他資本剰余金：連結範囲または持分法適用範囲の変動による増減
43	14	b043	VARCHAR(14)	その他資本剰余金：その他の事由による変動額
44	14	b044	VARCHAR(14)	その他資本剰余金：当期変動額合計
45	14	b045	VARCHAR(14)	その他資本剰余金：当期末残高
46	14	b046	VARCHAR(14)	資本剰余金合計：前期末残高
47	14	b047	VARCHAR(14)	資本剰余金合計：新株の発行
48	14	b048	VARCHAR(14)	資本剰余金合計：剰余金の配当

49	14	b049	VARCHAR(14)	予備
50	14	b050	VARCHAR(14)	予備
51	14	b051	VARCHAR(14)	資本剰余金合計：自己株式の処分
52	14	b052	VARCHAR(14)	資本剰余金合計：自己株式の消却
53	14	b053	VARCHAR(14)	資本剰余金合計：資本金から準備金または剰余金への振替
54	14	b054	VARCHAR(14)	資本剰余金合計：準備金から資本金または剰余金への振替
55	14	b055	VARCHAR(14)	資本剰余金合計：剰余金から資本金または準備金への振替
56	14	b056	VARCHAR(14)	資本剰余金合計：企業結合または会社分割による増減
57	14	b057	VARCHAR(14)	資本剰余金合計：連結範囲または持分法適用範囲の変動による増減
58	14	b058	VARCHAR(14)	資本剰余金合計：その他の事由による変動額
59	14	b059	VARCHAR(14)	資本剰余金合計：当期変動額合計
60	14	b060	VARCHAR(14)	資本剰余金合計：当期末残高
61	14	b061	VARCHAR(14)	利益準備金：前期末残高
62	14	b062	VARCHAR(14)	予備
63	14	b063	VARCHAR(14)	利益準備金：剰余金の配当
64	14	b064	VARCHAR(14)	予備
65	14	b065	VARCHAR(14)	予備
66	14	b066	VARCHAR(14)	予備
67	14	b067	VARCHAR(14)	予備
68	14	b068	VARCHAR(14)	予備
69	14	b069	VARCHAR(14)	利益準備金：準備金から資本金または剰余金への振替
70	14	b070	VARCHAR(14)	利益準備金：剰余金から資本金または準備金への振替
71	14	b071	VARCHAR(14)	利益準備金：企業結合または会社分割による増減
72	14	b072	VARCHAR(14)	利益準備金：連結範囲または持分法適用範囲の変動による増減
73	14	b073	VARCHAR(14)	利益準備金：その他の事由による変動額
74	14	b074	VARCHAR(14)	利益準備金：当期変動額合計
75	14	b075	VARCHAR(14)	利益準備金：当期末残高
76	14	b076	VARCHAR(14)	任意積立金：前期末残高
77	14	b077	VARCHAR(14)	予備
78	14	b078	VARCHAR(14)	予備
79	14	b079	VARCHAR(14)	予備
80	14	b080	VARCHAR(14)	予備
81	14	b081	VARCHAR(14)	予備
82	14	b082	VARCHAR(14)	予備
83	14	b083	VARCHAR(14)	予備
84	14	b084	VARCHAR(14)	予備
85	14	b085	VARCHAR(14)	予備
86	14	b086	VARCHAR(14)	任意積立金：企業結合または会社分割による増減
87	14	b087	VARCHAR(14)	任意積立金：連結範囲または持分法適用範囲の変動による増減
88	14	b088	VARCHAR(14)	任意積立金：その他の事由による変動額
89	14	b089	VARCHAR(14)	任意積立金：当期変動額合計
90	14	b090	VARCHAR(14)	任意積立金：当期末残高
91	14	b091	VARCHAR(14)	繰越利益剰余金：前期末残高
92	14	b092	VARCHAR(14)	予備
93	14	b093	VARCHAR(14)	繰越利益剰余金：剰余金の配当
94	14	b094	VARCHAR(14)	繰越利益剰余金：当期純利益
95	14	b095	VARCHAR(14)	予備
96	14	b096	VARCHAR(14)	繰越利益剰余金：自己株式の処分
97	14	b097	VARCHAR(14)	繰越利益剰余金：自己株式の消却
98	14	b098	VARCHAR(14)	繰越利益剰余金：資本金から準備金または剰余金への振替
99	14	b099	VARCHAR(14)	繰越利益剰余金：準備金から資本金または剰余金への振替

100	14	b100	VARCHAR(14)	繰越利益剰余金：剰余金から資本金または準備金への振替
101	14	b101	VARCHAR(14)	繰越利益剰余金：企業結合または会社分割による増減
102	14	b102	VARCHAR(14)	繰越利益剰余金：連結範囲または持分法適用範囲の変動による増減
103	14	b103	VARCHAR(14)	繰越利益剰余金：その他の事由による変動額
104	14	b104	VARCHAR(14)	繰越利益剰余金：当期変動額合計
105	14	b105	VARCHAR(14)	繰越利益剰余金：当期末残高
106	14	b106	VARCHAR(14)	利益剰余金合計：前期末残高
107	14	b107	VARCHAR(14)	予備
108	14	b108	VARCHAR(14)	利益剰余金合計：剰余金の配当
109	14	b109	VARCHAR(14)	利益剰余金合計：当期純利益
110	14	b110	VARCHAR(14)	予備
111	14	b111	VARCHAR(14)	利益剰余金合計：自己株式の処分
112	14	b112	VARCHAR(14)	利益剰余金合計：自己株式の消却
113	14	b113	VARCHAR(14)	利益剰余金合計：資本金から準備金または剰余金への振替
114	14	b114	VARCHAR(14)	利益剰余金合計：準備金から資本金または剰余金への振替
115	14	b115	VARCHAR(14)	利益剰余金合計：剰余金から資本金または準備金への振替
116	14	b116	VARCHAR(14)	利益剰余金合計：企業結合または会社分割による増減
117	14	b117	VARCHAR(14)	利益剰余金合計：連結範囲または持分法適用範囲の変動による増減
118	14	b118	VARCHAR(14)	利益剰余金合計：その他の事由による変動額
119	14	b119	VARCHAR(14)	利益剰余金合計：当期変動額合計
120	14	b120	VARCHAR(14)	利益剰余金合計：当期末残高
121	14	b121	VARCHAR(14)	自己株式：前期末残高
122	14	b122	VARCHAR(14)	予備
123	14	b123	VARCHAR(14)	予備
124	14	b124	VARCHAR(14)	予備
125	14	b125	VARCHAR(14)	自己株式：自己株式の取得
126	14	b126	VARCHAR(14)	自己株式：自己株式の処分
127	14	b127	VARCHAR(14)	自己株式：自己株式の消却
128	14	b128	VARCHAR(14)	予備
129	14	b129	VARCHAR(14)	予備
130	14	b130	VARCHAR(14)	予備
131	14	b131	VARCHAR(14)	自己株式：企業結合または会社分割による増減
132	14	b132	VARCHAR(14)	自己株式：連結範囲または持分法適用範囲の変動による増減
133	14	b133	VARCHAR(14)	自己株式：その他の事由による変動額
134	14	b134	VARCHAR(14)	自己株式：当期変動額合計
135	14	b135	VARCHAR(14)	自己株式：当期末残高
136	14	b136	VARCHAR(14)	株主資本合計：前期末残高
137	14	b137	VARCHAR(14)	株主資本合計：新株の発行
138	14	b138	VARCHAR(14)	株主資本合計：剰余金の配当
139	14	b139	VARCHAR(14)	株主資本合計：当期純利益
140	14	b140	VARCHAR(14)	株主資本合計：自己株式の取得
141	14	b141	VARCHAR(14)	株主資本合計：自己株式の処分
142	14	b142	VARCHAR(14)	株主資本合計：自己株式の消却
143	14	b143	VARCHAR(14)	株主資本合計：資本金から準備金または剰余金への振替
144	14	b144	VARCHAR(14)	株主資本合計：準備金から資本金または剰余金への振替
145	14	b145	VARCHAR(14)	株主資本合計：剰余金から資本金または準備金への振替
146	14	b146	VARCHAR(14)	株主資本合計：企業結合または会社分割による増減
147	14	b147	VARCHAR(14)	株主資本合計：連結範囲または持分法適用範囲の変動による増減
148	14	b148	VARCHAR(14)	株主資本合計：その他の事由による変動額
149	14	b149	VARCHAR(14)	株主資本合計：当期変動額合計
150	14	b150	VARCHAR(14)	株主資本合計：当期末残高

151	14	b151	VARCHAR(14)	その他有価証券評価差額金：前期末残高
152	14	b152	VARCHAR(14)	その他有価証券評価差額金：当期変動額合計
153	14	b153	VARCHAR(14)	その他有価証券評価差額金：当期末残高
154	14	b154	VARCHAR(14)	繰延ヘッジ損益：前期末残高
155	14	b155	VARCHAR(14)	繰延ヘッジ損益：当期変動額合計
156	14	b156	VARCHAR(14)	繰延ヘッジ損益：当期末残高
157	14	b157	VARCHAR(14)	為替換算調整勘定：前期末残高
158	14	b158	VARCHAR(14)	為替換算調整勘定：当期変動額合計
159	14	b159	VARCHAR(14)	為替換算調整勘定：当期末残高
160	14	b160	VARCHAR(14)	土地再評価差額金：前期末残高
161	14	b161	VARCHAR(14)	土地再評価差額金：当期変動額合計
162	14	b162	VARCHAR(14)	土地再評価差額金：当期末残高
163	14	b163	VARCHAR(14)	評価・換算差額等合計：前期末残高
164	14	b164	VARCHAR(14)	評価・換算差額等合計：当期変動額合計
165	14	b165	VARCHAR(14)	評価・換算差額等合計：当期末残高
166	14	b166	VARCHAR(14)	新株予約権：前期末残高
167	14	b167	VARCHAR(14)	新株予約権：当期変動額合計
168	14	b168	VARCHAR(14)	新株予約権：当期末残高
169	14	b169	VARCHAR(14)	少数株主持分：前期末残高
170	14	b170	VARCHAR(14)	少数株主持分：当期変動額合計
171	14	b171	VARCHAR(14)	少数株主持分：当期末残高
172	14	b172	VARCHAR(14)	純資産合計：前期末残高
173	14	b173	VARCHAR(14)	純資産合計：新株の発行
174	14	b174	VARCHAR(14)	純資産合計：剰余金の配当
175	14	b175	VARCHAR(14)	純資産合計：当期純利益
176	14	b176	VARCHAR(14)	純資産合計：自己株式の取得
177	14	b177	VARCHAR(14)	純資産合計：自己株式の処分
178	14	b178	VARCHAR(14)	純資産合計：自己株式の消却
179	14	b179	VARCHAR(14)	純資産合計：資本金から準備金または剰余金への振替
180	14	b180	VARCHAR(14)	純資産合計：準備金から資本金または剰余金への振替
181	14	b181	VARCHAR(14)	純資産合計：剰余金から資本金または準備金への振替
182	14	b182	VARCHAR(14)	純資産合計：企業結合または会社分割による増減
183	14	b183	VARCHAR(14)	純資産合計：連結範囲または持分法適用範囲の変動による増減
184	14	b184	VARCHAR(14)	純資産合計：その他の事由による変動額
185	14	b185	VARCHAR(14)	純資産合計：当期変動額合計
186	14	b186	VARCHAR(14)	純資産合計：当期末残高
187	14	b187	VARCHAR(14)	予備
188	14	b188	VARCHAR(14)	予備
189	14	b189	VARCHAR(14)	予備
190	14	b190	VARCHAR(14)	予備
191	14	b191	VARCHAR(14)	予備
192	14	b192	VARCHAR(14)	予備
193	14	b193	VARCHAR(14)	予備
194	14	b194	VARCHAR(14)	予備
195	14	b195	VARCHAR(14)	予備
196	14	b196	VARCHAR(14)	予備
197	14	b197	VARCHAR(14)	予備
198	14	b198	VARCHAR(14)	予備
199	14	b199	VARCHAR(14)	予備
200	14	b200	VARCHAR(14)	予備
201	14	b201	VARCHAR(14)	予備

202	14	b202	VARCHAR(14)	予備
203	14	b203	VARCHAR(14)	予備
204	14	b204	VARCHAR(14)	予備
205	14	b205	VARCHAR(14)	予備
206	14	b206	VARCHAR(14)	予備
207	14	b207	VARCHAR(14)	予備
208	14	b208	VARCHAR(14)	予備
209	14	b209	VARCHAR(14)	予備
210	14	b210	VARCHAR(14)	予備

表 J.11: 日経業種分類表

大分類	中分類	小分類	大分類	中分類	小分類	中+小分類
非製造業	水産	水産	2	35	341	35341
非製造業	鉱業	石炭鉱業	2	37	361	37361
非製造業	鉱業	その他鉱業	2	37	362	37362
非製造業	建設	大手建設	2	41	401	41401
非製造業	建設	中堅建設	2	41	402	41402
非製造業	建設	土木・道路・浚渫	2	41	403	41403
非製造業	建設	電設工事	2	41	404	41404
非製造業	建設	住宅	2	41	405	41405
非製造業	建設	その他建設	2	41	406	41406
製造業	食品	飼料	1	01	001	01001
製造業	食品	砂糖	1	01	002	01002
製造業	食品	製粉	1	01	003	01003
製造業	食品	食油	1	01	004	01004
製造業	食品	酒類	1	01	005	01005
製造業	食品	製菓・パン	1	01	006	01006
製造業	食品	ハム	1	01	007	01007
製造業	食品	調味料	1	01	008	01008
製造業	食品	乳製品	1	01	009	01009
製造業	食品	その他食品	1	01	010	01010
製造業	繊維	化合織	1	03	021	03021
製造業	繊維	綿紡績	1	03	022	03022
製造業	繊維	絹紡績	1	03	023	03023
製造業	繊維	毛紡績	1	03	024	03024
製造業	繊維	繊維二次加工	1	03	025	03025
製造業	繊維	その他繊維	1	03	026	03026
製造業	パルプ・紙	大手製紙	1	05	041	05041
製造業	パルプ・紙	その他パルプ・紙	1	05	042	05042
製造業	化学	大手化学	1	07	061	07061
製造業	化学	肥料	1	07	062	07062
製造業	化学	塩素・ソーダ	1	07	063	07063
製造業	化学	石油化学	1	07	064	07064
製造業	化学	合成樹脂	1	07	065	07065
製造業	化学	酸素	1	07	066	07066
製造業	化学	油脂・洗剤	1	07	067	07067
製造業	化学	化粧品・歯磨	1	07	068	07068
製造業	化学	塗料・インキ	1	07	069	07069
製造業	化学	農薬・殺虫剤	1	07	070	07070
製造業	化学	その他化学	1	07	071	07071
製造業	医薬品	大手医薬品	1	09	081	09081
製造業	医薬品	医家向医薬品	1	09	082	09082
製造業	医薬品	大衆向医薬品	1	09	083	09083
製造業	石油	石油精製及び販売	1	11	101	11101
製造業	石油	石炭石油製品	1	11	102	11102
製造業	ゴム	タイヤ	1	13	121	13121
製造業	ゴム	その他ゴム製品	1	13	122	13122
製造業	窯業	ガラス	1	15	141	15141
製造業	窯業	セメント一次	1	15	142	15142
製造業	窯業	セメント二次	1	15	143	15143
製造業	窯業	陶器	1	15	144	15144

製造業	窯業	耐火煉瓦	1	15	145	15145
製造業	窯業	カーボン・その他	1	15	146	15146
製造業	鉄鋼	鉄鋼一貫	1	17	161	17161
製造業	鉄鋼	平電炉・単圧	1	17	162	17162
製造業	鉄鋼	特殊鋼	1	17	163	17163
製造業	鉄鋼	合金鉄	1	17	164	17164
製造業	鉄鋼	鋳鍛鋼	1	17	165	17165
製造業	鉄鋼	ステンレス	1	17	166	17166
製造業	鉄鋼	その他鉄鋼	1	17	167	17167
製造業	非鉄金属製品	大手精錬	1	19	181	19181
製造業	非鉄金属製品	その他精錬	1	19	182	19182
製造業	非鉄金属製品	アルミ加工（含ダイカスト）	1	19	183	19183
製造業	非鉄金属製品	電線・ケーブル	1	19	184	19184
製造業	非鉄金属製品	鉄骨・鉄塔・橋梁	1	19	185	19185
製造業	非鉄金属製品	その他金属製品	1	19	186	19186
製造業	機械	工作機械	1	21	201	21201
製造業	機械	プレス機械	1	21	202	21202
製造業	機械	繊維機械	1	21	203	21203
製造業	機械	運搬機・建設機械・内燃機	1	21	204	21204
製造業	機械	農業機械	1	21	205	21205
製造業	機械	化工機械	1	21	206	21206
製造業	機械	ミシン・編機	1	21	207	21207
製造業	機械	軸受	1	21	208	21208
製造業	機械	事務機	1	21	209	21209
製造業	機械	その他機械	1	21	210	21210
製造業	電気機器	総合電機	1	23	221	23221
製造業	電気機器	重電	1	23	222	23222
製造業	電気機器	家庭電器（含音響機器）	1	23	223	23223
製造業	電気機器	通信機（含通信機部品）	1	23	224	23224
製造業	電気機器	電子部品	1	23	225	23225
製造業	電気機器	制御機器	1	23	226	23226
製造業	電気機器	電池	1	23	227	23227
製造業	電気機器	自動車関連	1	23	228	23228
製造業	電気機器	その他電気機器	1	23	229	23229
製造業	造船	造船	1	25	241	25241
製造業	自動車	自動車	1	27	261	27261
製造業	自動車	自動車部品	1	27	262	27262
製造業	自動車	車体・その他	1	27	263	27263
製造業	輸送用機器	車両	1	29	281	29281
製造業	輸送用機器	自転車	1	29	282	29282
製造業	輸送用機器	その他輸送用機器	1	29	283	29283
製造業	精密機器	時計	1	31	301	31301
製造業	精密機器	カメラ	1	31	302	31302
製造業	精密機器	計器・その他	1	31	303	31303
製造業	その他製造	印刷	1	33	321	33321
製造業	その他製造	楽器	1	33	322	33322
製造業	その他製造	建材	1	33	323	33323
製造業	その他製造	事務用品	1	33	324	33324
製造業	その他製造	その他製造業	1	33	325	33325
非製造業	商社	総合商社	2	43	421	43421
非製造業	商社	自動車販売	2	43	422	43422

非製造業	商社	食品商社	2	43	423	43423
非製造業	商社	繊維商社	2	43	424	43424
非製造業	商社	機械金属商社	2	43	425	43425
非製造業	商社	化学商社	2	43	426	43426
非製造業	商社	建材商社	2	43	427	43427
非製造業	商社	電機関連商社	2	43	428	43428
非製造業	商社	その他商社	2	43	429	43429
非製造業	小売業	百貨店	2	45	441	45441
非製造業	小売業	スーパー	2	45	442	45442
非製造業	小売業	月販店	2	45	443	45443
非製造業	小売業	その他小売業	2	45	444	45444
非製造業	銀行	長期信用銀行	2	47	461	47461
非製造業	銀行	都市銀行	2	47	462	47462
非製造業	銀行	地方銀行	2	47	463	47463
非製造業	銀行	信託銀行	2	47	464	47464
非製造業	銀行	相互銀行	2	47	465	47465
非製造業	銀行	証券金融	2	47	466	47466
非製造業	証券	証券	2	49	481	49481
非製造業	保険	保険	2	51	501	51501
非製造業	その他金融	その他金融業	2	52	511	52511
非製造業	不動産	賃貸	2	53	521	53521
非製造業	不動産	分譲	2	53	522	53522
非製造業	鉄道・バス	大手私鉄	2	55	541	55541
非製造業	鉄道・バス	中小私鉄	2	55	542	55542
非製造業	鉄道・バス	バス・その他	2	55	543	55543
非製造業	陸運	陸運	2	57	561	57561
非製造業	海運	大手海運	2	59	581	59581
非製造業	海運	内航	2	59	582	59582
非製造業	海運	外航・その他	2	59	583	59583
非製造業	空運	空運	2	61	601	61601
非製造業	倉庫	倉庫	2	63	621	63621
非製造業	倉庫	運輸関連	2	63	622	63622
非製造業	通信	通信	2	65	641	65641
非製造業	電力	電力	2	67	661	67661
非製造業	ガス	ガス	2	69	681	69681
非製造業	サービス	映画	2	71	701	71701
非製造業	サービス	娯楽施設	2	71	702	71702
非製造業	サービス	ホテル	2	71	703	71703
非製造業	サービス	その他サービス業	2	71	704	71704

付録K 企業リスト

ここでは、連結本決算と単独本決算のデータベースにおけるテーブル firmelist の作成に利用した企業リストのファイル firmelist.txt (連結本決算用), firmelist-t.txt (単独本決算用) のアウトプットを与える。各ファイルの列は、順に、「日経会社コード」、「株式コード」、「日経業種コード」、「社名(英文表記)」、「社名(和文表記)」、「社名(カタカナ表記)」を表すことに注意しよう。

K.1 企業リスト: 連結本決算

ファイル firmelist.txt

0000057	1937	241404	SEIBU ELECTRIC INDUSTRY	西部電気工業	セイブデンキコウギョウ
0000061	1801	241401	TAISEI	大成建設	タイセイケンセツ
0000189	1899	241402	FUKUDA	福田組	フクダグミ
0000237	2281	101007	PRIMA MEAT PACKERS	プリマハム	プリマハム
0000238	2282	101007	NIPPON MEAT PACKERS	日本ハム	ニッポンハム
0000264	2802	101008	AJINOMOTO	味の素	アジノモト
0000293	9999	101010	MYQJO FOODS	明星食品	ミヨウジヨウシヨクヒン
0000351	3407	107061	ASAHI KASEI	旭化成	アサヒカセイ
0000385	3591	103025	WACOAL HOLDINGS	ワコールホールディングス	ワコ-ルホ-ルディングス
0000397	3580	103026	KUMATSU SEIREN	小松精練	コマツセイレン
0000638	4901	107071	FUJIFILM HOLDINGS	富士フイルムホールディングス	フジフイルムホ-ルディングス
0000661	5001	111101	NIPPON OIL	新日本石油	シンニホンセキユ
0000665	9999	111101	TONEN	東燃	トウネン
0000730	9999	115141	SASAKI GLASS	佐々木硝子	ササキガラス
0000807	5407	117161	NISSHIN STEEL	日新製鋼	ニッシンセイコウ
0000843	6326	121205	KUBOTA	クボタ	クボタ
0001017	6136	121201	OSG	オーエスジー	オーエスジ-
0001038	6301	121204	KOMATSU	コマツ	コマツセイサクシヨ
0001124	6471	121208	NSK	日本精工	ニッポンセイコウ
0001132	6479	123225	MINEBEA	ミネベア	ミネベア
0001161	6501	123221	HITACHI	日立製作所	ヒタチセイサクシヨ
0001162	6502	123221	TOSHIBA	東芝	トウシバ
0001163	6503	123221	mitsubishi electric	三菱電機	ミツビシデンキ
0001173	6581	121210	HITACHI KOKI	日立工機	ヒタチコウキ
0001177	6586	123229	MAKITA	マキタ	マキタ
0001186	6645	123226	OMRON	オムロン	オムロン
0001190	6701	123224	NEC	NEC	ニッポンデンキ
0001196	6707	123224	SANKEN ELECTRIC	サンケン電気	サンケンデンキ
0001208	6752	123223	PANASONIC	パナソニック	パナソニック
0001213	6758	123223	SONY	ソニー	ソニー
0001216	6762	123225	TDK	TDK	テイ-デイ-ケイ
0001218	6764	123223	SANYO ELECTRIC	三洋電機	サンヨウデンキ
0001227	6773	123223	PIONEER	パイオニア	パイオニア
0001235	6792	123223	VICTOR COMPANY OF JAPAN	日本ビクター	ニッポンビクタ-
0001245	9999	123223	AKAI ELECTRIC	赤井電機	アカイデンキ
0001271	6951	123229	JEOL	日本電子	ニッポンデンシ
0001275	6981	123225	MURATA MANUFACTURING	村田製作所	ムラタセイサクシヨ
0001281	6988	107071	NITTO DENKO	日東電工	ニットウデンコウ
0001284	6991	123229	PANASONIC ELECTRIC WORKS	パナソニック電工	パナソニックデンコウ
0001305	6997	123225	NIPPON CHEMI-CON	日本ケミコン	ニッポンケミコン
0001307	6971	123225	KYOCERA	京セラ	キョウセラ
0001313	9999	123224	KANDA TSUSHIN KOGYO	神田通信工業	カンダツウシンコウギョウ
0001325	7011	121210	mitsubishi heavy industries	三菱重工業	ミツビシジュウコウギョウ
0001351	7201	127261	NISSAN MOTOR	日産自動車	ニッサンジドウシャ
0001364	9999	127262	TUJICO	トキコ	トキコ
0001392	7267	127261	HONDA MOTOR	本田技研工業	ホンダギケンコウギョウ
0001406	7279	127262	HI-LEX	ハイレックスコーポレーション	ハイレックスコ-ポレ-シヨ
0001453	7732	131302	TOPCON	トプコン	トプコン
0001459	7752	131303	RICOH	リコー	リコー
0001472	7769	131301	RHYTHM WATCH	リズム時計工業	リズムトケイコウギョウ
0001473	9999	131302	PENTAX	ペンタックス	ペンタックス
0001499	7912	133321	DAI NIPPON PRINTING	大日本印刷	ダイニッポインサツ
0001533	7990	133325	DAIWA SEIKO	ダイワ精工	ダイワセイコウ
0001551	8001	243421	ITOCHU	伊藤忠商事	イトウチュウシヨウジ
0001552	8002	243421	MARUBENI	丸紅	マルベニ
0001553	9999	243421	TOMEN	トーメン	ト-メン
0001554	9999	243421	SUJITZ	双日	ソウジツ
0001574	8031	243421	MITSUBI	三井物産	ミツヅツ
0001588	8053	243421	SUMITOMO	住友商事	スミトモシヨウジ
0001592	8058	243421	mitsubishi	三菱商事	ミツビシシヨウジ
0001597	9999	243421	NISSHO IWAI	日商岩井	ニッシヨウワイ
0001613	9999	243428	MATSUSHITA ELECTRIC TRADING	松下電器貿易	マツシタデンキボウエキ
0001615	5012	111102	TONENGENERAL SEKIYU	東燃ゼネラル石油	トウネンゼネラルセキユ
0001635	9999	243428	HITACHI SALES	日立家電	ヒタチカデン
0001637	8591	252511	ORIX	オリックス	オリックス
0001640	8036	243425	HITACHI HIGH-TECHNOLOGIES	日立ハイテクノロジーズ	ヒタチハイテクノロジ-ズ
0001675	9999	245442	NAGASAKIYA	長崎屋	ナガサキヤ
0001680	9999	245442	ITO-YOKADO SHC	イトヨーカ堂SHC	イト-ヨ-カドウエスエイチシ-
0001683	8267	245442	AEON	イオン	イオン
0001684	9999	245442	MYCAL	マイカル	マイカル
0001688	9999	245442	CHUJITSUYA	忠実屋	チュウジツヤ

0001708 8113 243429 UNICHARM
 0001712 8115 243429 MOONBAT
 0001718 8133 243429 ITOCHU ENEX
 0001961 9301 263621 MITSUBISHI LOGISTICS
 0002104 9735 271704 SECUCO
 0013350 6624 123226 TARUCHI ELECTRIC
 0013612 4543 131303 TERUMO
 0000001 1301 235341 KYOKUYO
 0000002 9999 235341 MARUHA NICHIRO FOODS
 0000003 1332 235341 NIPPON SUISAN
 0000004 9999 235341 MARUHA NICHIRO SEAFOODS
 0000005 9999 235341 HOKU
 0000011 9999 237361 MITSUI MINING
 0000012 9999 115142 MITSUBISHI MINING & CEMENT
 0000013 1503 237361 SUMISEKI MATERIALS
 0000014 9999 243429 HOKKAIDO COLLIERY & STEAMSHIP
 0000015 9675 271702 JOBAN KGSAN
 0000016 8835 243429 TAIHEIYO KOUHATSU
 0000022 1515 237362 NITTETSU MINING
 0000023 1518 237361 MITSUI MATSUSHIMA
 0000025 9999 237362 TEIKOKU OIL
 0000027 1661 237362 KANTO NATURAL GAS DEVELOPMENT
 0000037 6816 123223 ALPINE ELECTRONICS
 0000043 5715 119181 FURUKAWA
 0000045 5706 119181 MITSUI MINING & SMELTING
 0000046 5707 119181 TOHO ZINC
 0000047 5711 119181 MITSUBISHI MATERIALS
 0000048 9999 243425 JAPAN ENERGY ELECTRONIC MATERI
 0000049 5713 119181 SUMITOMO METAL MINING
 0000050 5714 119181 DOWA HOLDINGS
 0000060 1933 241404 NISHINIPPON SYSTEM INSTALL.
 0000062 1802 241401 OBAYASHI
 0000063 1803 241401 SHIMIZU
 0000064 9999 241402 SATO KOGYO
 0000065 1805 241402 TOBISHIMA
 0000066 9999 253522 AC REAL ESTATE
 0000067 1808 241402 HASEKO
 0000071 1812 241401 KAJIMA
 0000072 1813 241402 FUDU TETRA
 0000073 1819 241406 TAIHEI KOGYO
 0000086 1827 241402 NAKANO
 0000088 9999 241402 DAIWA CONSTRUCTION
 0000098 9999 241402 TADA
 0000100 1846 241402 SUZUNUI INDUSTRY
 0000102 9999 241402 TOKAI KOGYO
 0000105 1852 241402 ASANUMA
 0000107 1854 241402 ARAIGUMI
 0000108 9999 241402 TC PROPERTIES
 0000117 9999 241401 AOKI
 0000120 1889 241403 ADMI CONSTRUCTION
 0000125 1925 241405 DAIWA HOUSE INDUSTRY
 0000135 9999 241404 NIPPON COMSYS
 0000141 1955 241404 TODENTSU
 0000144 9999 241404 SANWA COMSYS ENGINEERING
 0000146 1961 241406 SANKI ENGINEERING
 0000148 1963 241406 JGC
 0000155 1969 241406 TAKASAGO THERMAL ENGINEERING
 0000157 1861 241402 KUMAGAI GUMI
 0000158 1970 241406 HITACHI PLANT TECHNOLOGIES
 0000159 1928 241405 SEKISUI HOUSE
 0000160 1975 241406 ASAHI KOGYOSHA
 0000163 8839 253522 NICHIMU
 0000165 9999 241405 MISAWA HOMES
 0000167 1976 241406 MEISEI INDUSTRIAL
 0000168 1916 241406 NISSEI BUILD KOGYO
 0000170 9999 241405 SHOKUSAN JUTAKU
 0000173 9999 241403 ASAKAWAGUMI
 0000175 1865 241406 ASUNARO ADKI CONSTRUCTION
 0000178 1866 241402 KITANO CONSTRUCTION
 0000179 1919 241405 SXL
 0000185 1979 241406 TAIKISHA
 0000186 1936 241404 C-CUBE
 0000187 1935 241404 TTK
 0000191 2001 101003 NIPPON FLOUR MILLS
 0000192 2002 101003 NISSHIN SEIFUN GROUP
 0000193 2003 101003 NITTO FUJI FLOUR MILLING
 0000194 2004 101003 SHOWA SANGYO
 0000199 2051 101001 NGSAN
 0000200 2052 101001 KYODO SHIRYO
 0000204 2056 101001 NIPPON FORMULA FEED MFG.
 0000206 9999 101002 TAITO
 0000213 2109 101002 MITSUI SUGAR
 0000217 2114 101002 FUJI NIHON SEITO
 0000218 2116 101002 NISSIN SUGAR MFG.
 0000219 2201 101006 MORINAGA
 0000220 2202 101006 MEIJI SEIKA
 0000221 2204 101006 NAKAMURAYA
 0000223 2206 101006 EZAKI GLICO
 0000225 2209 101006 IMURAYA CONFECTIONERY
 0000226 2211 101006 FUJIYA
 0000227 2212 101006 YAMAZAKI BAKING
 0000228 9999 101006 NAGASAKITA
 0000230 2215 101006 FIRST BAKING
 0000231 2216 101006 KANRO
 0000233 2261 101009 MEIJI DAIRIES
 0000234 2262 101009 SNOW BRAND MILK PRODUCTS
 0000235 2264 101009 MORINAGA MILK INDUSTRY
 0000236 2266 101009 ROKKO BUTTER
 0000239 2284 101007 ITOHAM FOODS
 0000241 2286 101007 HAYASHIKANE SANGYO
 0000244 2501 101005 SAPPORO HOLDINGS
 0000245 2502 101005 ASAHI BREWERIES
 0000246 2503 101005 KIRIN HOLDINGS
 0000248 9999 101005 TOYO JOZO
 0000254 9999 101009 CALPIS
 0000256 2602 101004 NISSHIN OILLO GROUP
 0000260 2607 101004 FUJI OIL
 0000263 2801 101008 KIKKOMAN
 0000266 2805 101008 S & B FOODS
 0000268 9999 271704 SEIYO FOOD-COMPASS GROUP
 0000270 2871 101010 NICHIREI
 0000271 2809 101008 Q.P.
 0000272 2891 101010 ORIENTAL YEAST
 0000274 2893 101010 LHMAYER
 0000275 2894 101010 ISHII FOOD
 0000276 2897 101010 NISSIN FOODS HOLDINGS
 0000279 2875 101010 TOYO SUISAN
 0000281 2572 101010 MIKUNI COCA-COLA BOTTLING

ユニ・チャーム
 ムーンバット
 伊藤忠エネクス
 三菱倉庫
 セコム
 田淵電機
 テルモ
 楠洋
 マルハニチロ食品
 日本水産
 マルハニチロ水産
 三幸
 三井鉱山
 三菱鉱業セメント
 住石マテリアルズ
 北海道炭鉄汽船
 常磐興産
 太平洋興産
 日鉄鉱業
 三井松島産業
 帝国石油
 アラビヤ石油
 関東天然瓦斯開発
 アルパイン
 古河機械金属
 三井金属鉱業
 東邦亜鉛
 三菱マテリアル
 ジャパンエレクトロニクス電子材料
 住友金属鉱山
 DOWAホールディングス
 西日本システム建設
 大和建設
 清水建設
 住友建設
 飛鳥建設
 A Cリアルエステート
 長谷工コーポレーション
 鹿島
 不動テトラ
 住友工業
 ナカノフード建設
 大和建設
 多田建設
 鈴織工業
 東海興業
 法政建設
 新井組
 T Cプロパティーズ
 青木建設
 あおみ建設
 大和ハウス工業
 日本コムシス
 東電通
 サンワコムシステムエンジニアリング
 三機工業
 日揮
 昭和熱学工業
 熊谷組
 日立プラントテクノロジ
 積水ハウス
 朝日工業社
 チコモ
 ミサワホーム
 明星工業
 日成ビルド工業
 積産住宅
 浅川組
 青木あすなる建設
 北川建設
 エス・バイ・エル
 大気社
 シーキューブ
 T T K
 日本製粉
 日清製粉グループ本社
 日東富士製粉
 昭和産業
 日本農産工業
 協同飼料
 日本配合飼料
 日糖
 三井製糖
 フジ日本精糖
 日新製糖
 森永製菓
 明治製菓
 中村屋
 江崎グリコ
 井村屋製菓
 不二家
 山崎製パン
 ナガサキヤ
 第一製パン
 カンロ
 明治乳業
 雪印乳業
 森永乳業
 六甲バター
 伊藤ハム
 林業産業
 サッポロホールディングス
 アサヒビール
 キリンホールディングス
 東洋醸造
 カルピス
 日清オイログループ
 不二製油
 キッコーマン
 エスビー食品
 西洋フード・コンパスグループ
 ニチレイ
 キュービー
 オリエンタル酵母工業
 ローマイヤ
 石井食品
 日清食品
 NISSINホールディングス
 東洋水産
 三國カカ・コーラボトリング

ユニチャーム
 ムーンバット
 イトウチユウエネクス
 ミツビシロウコ
 セコム
 タチデンキ
 テルモ
 キョクヨウ
 マルハニチロシヨクヒン
 ニッポンスイサン
 マルハニチロスイサン
 ホウコウ
 ミツイコウザン
 ミツビシコウキョウセメント
 スミセキマテリアルズ
 ホツカイトウタンコウキセン
 ジョウバンコウザン
 タイハイヨウコウハツ
 ニッテツコウキョウ
 ミツイマツシマサンキョウ
 テイクセキユ
 アラビアセキユ
 カントウデンネンガスカイハツ
 アルパイン
 フルカウキカイキンソク
 ミツイキンソクコウキョウ
 トウホウアエン
 ミツイマテリアル
 ジャパンエナジー・デンシザイリヨウ
 スミトモキンソクコウザン
 ドウホ・ルディングス
 ニシニッポンシステム建設
 オオバヤシクミ
 システム建設
 サトウコウキョウ
 トビシマケンセツ
 エ・シ・リアルエステート
 ハセコウコ・ホレ・シオン
 カジマケンセツ
 不動テトラ
 タイハイコウキョウ
 ナカノフード・ケンセツ
 ダイワケンセツ
 タタケンセツ
 スズメイコウキョウ
 トウカイイコウキョウ
 アサマダ
 アライグミ
 テイ・シ・プロパティーズ
 アオケンセツ
 カジマケンセツ
 タタハイコウキョウ
 ニッポンコムシス
 トウデンツウ
 サンワコムシステムエンジニアリング
 サンキョウキョウ
 ニシホ
 カワサゴネツガクコウキョウ
 クマガイグミ
 ヒタチプラントテクノロジ
 セキスイハウス
 アサヒコウキョウシヤ
 ニシホ
 ムセイコウキョウ
 ニッセイビルドコウキョウ
 ショクサンジユウタク
 アサカワグミ
 アサキアサナロケンセツ
 カジマケンセツ
 エスバイエル
 タイキシヤ
 シ・キューブ
 テイ・テイ・ケイ
 ニッポンセイフン
 ニッポンセイフン・フホンシヤ
 ニットウフジセイフン
 ショウワサンキョウ
 ニホンノウサンコウキョウ
 キョウドウシヨウ
 ニッポンハイコウシヨウ
 タイトウ
 ミツイセイトウ
 フジニホンセイトウ
 ニッシンセイトウ
 モリナガセイカ
 メイジセイカ
 ナカムラヤ
 エザキグリコ
 イムラヤセイカ
 フジヤ
 ヤマザキセイパン
 ナガサキヤ
 ダイイチヤセイパン
 カンロ
 メイジニユウキョウ
 ユキシルシニユウキョウ
 モリナガニユウキョウ
 ロウコウバター
 イトウハム
 ハヤシカネサンキョウ
 サツポロホールディングス
 アサヒビール
 キリンホールディングス
 トウヨウシヨウソウ
 カルピス
 ニッシンオイログル・フ
 フジセイユ
 キッコーマン
 エスビー食品
 セイヨウフ・ドコンパスグル・フ
 ニチレイ
 キュービー
 オリエンタルコウボコウキョウ
 ローマイヤ
 石井食品
 ニッシンシヨクヒン
 ニッシンシヨクヒン・ルディングス
 トウヨウスイサン
 ミクニコカ・ラボトリング

0000288	2573	101010	HOKKAIDO COCA-COLA BOTTLING	北海道コカ・コーラボトリング	ホウカイドウコカ・コ・ラボトリング
0000292	2218	101006	NICHIROY BAKING	日糧製パン	ニチリョウセイパン
0000295	9999	101006	TAKARABUNE	タカラブネ	タカラブネ
0000296	2267	101009	YAKULT HONSHA	ヤクルト本社	ヤクルトホンシャ
0000301	3001	103023	KATAKURA INDUSTRIES	片倉工業	カタクラコウキョウ
0000302	3002	103023	GUNZE	Gunze	Gunze
0000303	3003	253521	SHOEI	昭栄	シヨウエイ
0000304	3004	103023	SHINYEI	神栄	シンエイ
0000306	3009	103025	KAWASHIMA SELKON TEXTILES	川島織物セルコン	カワシマオリモノセルコン
0000308	3011	243424	BANNERS	パナース	パナース
0000309	3101	103022	TOYOGO	東洋紡	トウヨウボウセキ
0000310	9999	103022	KALGAN BELL MANAGEMENT	海神ベルマネジement	カイガンベルマネジement
0000311	3103	103022	UNITIKA	ユニチカ	ユニチカ
0000312	3104	103022	FUJIBO HOLDINGS	富士紡ホールディングス	フジボウホ・ルディングス
0000313	3105	103022	NISSHINBO INDUSTRIES	日清紡	ニッシンボウセキ
0000314	3106	103022	KURABO INDUSTRIES	クラボウ	クラシキボウセキ
0000315	3107	103022	DAIMABO	ダイワボウ	ダイワボウセキ
0000316	3109	103022	SHIKIBO	シキボウ	シキボウ
0000317	3110	115146	NITTO BOSEKI	日東紡	ニットウボウセキ
0000318	3111	103022	OMIKENSHI	オームケンシ	オームケンシ
0000320	3114	103022	PROJE HOLDINGS	プロジェクト	プロジェクト
0000323	3117	103022	KOWA SPINNING	興和紡績	コウワボウセキ
0000324	9999	103026	DAICHIHO	第一紡績	ダイイチボウセキ
0000330	3201	103024	JAPAN WOOL TEXTILE	日本毛織	ニッポンケオリ
0000331	3202	103024	DAITO WOOL SPINNING & WEAWE	大東紡績	ダイトウボウシヨク
0000332	9999	103024	TQA WOOL SPINNING & WEAVING	トリア紡	トリアボウシヨク
0000334	3205	103024	DAIDOH	ダイドーリミテッド	ダイド・リミテッド
0000335	9999	103024	NANKAI WORSTED SPINNING	南海毛糸紡績	ナンカイケイトボウセキ
0000339	3216	103024	MUYUKI HOLDINGS	御幸ホールディングス	ミユキホールディングス
0000341	3302	103026	TEIKOKU SEN-I	帝国内織	テイコクセイ
0000342	3304	103026	TOSCO	トスコ	トスコ
0000343	9999	103026	TOKYO RAMIE SPINNING	東京麻糸紡績	トウキョウアサイトボウセキ
0000345	3401	103021	TEIJIN	帝人	テイジン
0000346	3402	103021	TORAY INDUSTRIES	東レ	トウレイ
0000347	9999	115146	TOHO TENAX	東洋テナックス	トウホウテナックス
0000348	3404	103021	MITSUBISHI RAYON	三菱レイヨン	ミツビシレイヨン
0000349	3405	103021	KURARAY	クラレ	クラレ
0000352	3408	103026	SAKAI OVEK	サイカイオーベックス	サイカイオー・ベックス
0000353	9999	103023	KOBE KIITO	神戸生糸	コウベキイト
0000354	3411	103026	OHTORI	オトリ	オトリ
0000355	3501	103025	SUMITOME TEXTILE	住江織物	スミトモセイ
0000356	9999	103025	ORIX INTERIOR	オリックス・インテリア	オリックス・インテリア
0000358	3512	103026	NIPPON FELT	日本フェルト	ニッポンフェルト
0000359	3513	103026	ICHIKAWA	イチカワ	イチカワ
0000360	3521	103025	ECUNACH	エコナック	エコナック
0000361	8013	243424	NAIGAI	ナイガイ	ナイガイ
0000363	3526	103025	ASHIMORI INDUSTRY	阿蘇工業	アソウコウギョウ
0000368	3551	103025	DYNIC	ダイニク	ダイニク
0000369	3552	103026	TOYO CLOTH	東洋クロス	トウヨウクロス
0000370	3553	103026	KYOWA LEATHER CLOTH	共和レザー	キョウワレザー
0000372	3559	103026	SEIREN	セーレン	セーレン
0000374	3571	103026	SOTUH	ソトウ	ソトウ
0000377	9999	103026	KANBO PRAS	カンボウプラス	カンボウプラス
0000378	3577	103026	TOKAI SENKO	東海染工	トウカイセンコウ
0000388	3514	103025	JAPAN VILENE	日本バイリー	ニッポンバイリー
0000412	9999	105041	SANYO-KOKUSAKU PULP	山陽国産パルプ	サンヨウコクサクパルプ
0000417	3861	105041	OJI PAPER	王子製紙	オウジセイシ
0000418	9999	105041	HONSHU PAPER	本州製紙	ホンシュウセイシ
0000419	9999	105041	NIPPON PAPER INDUSTRIES	日本製紙	ニッポンセイシ
0000420	3864	105042	MITSUBISHI PAPER MILLS	三菱製紙	ミツビシセイシ
0000421	3865	105042	HOKUETSU PAPER MILLS	北越製紙	ホクエツセイシ
0000423	9999	105042	KANZAKI PAPER MFG.	神崎製紙	カンザキセイシ
0000424	9999	105042	TAKASAKI SANUKU	高峰三興	タカサキサンウク
0000425	9999	243429	NIPPON DAISHOWA PAPERBOARD	日本大昭和製紙	ニッポンダイショウウワイタガミ
0000426	9999	105042	NIPPON KAKOH SEISHI	日本加工製紙	ニッポンカコウセイシ
0000427	9999	105041	DAISHOWA PAPER MFG.	大昭和製紙	ダイショウウセイシ
0000428	3872	105042	NIPPON PAPER PAPHYLIA	日本製紙パピリア	ニッポンセイシパピリア
0000431	3878	105042	TOMOGAWA	巴川製紙所	トモエガワセイシシヨ
0000433	3882	105042	KISHU PAPER	紀州製紙	キシュウセイシ
0000434	9999	105042	SETTSU	セツツ	セツツ
0000441	3941	105042	RENGO	レンゴ	レンゴ
0000444	3945	105042	SUPERBAG	スーパーバッグ	スーパー・バッグ
0000445	3971	107065	TORCELLO	東セロ	トウセロ
0000453	3943	105042	OHISHI SANGYO	大石産業	オオishiサンギョウ
0000461	9999	107061	MITSUBI TOATSU CHEMICALS	三菱東洋化学	ミツトウアツカガク
0000462	9999	107061	NITTO CHEMICAL INDUSTRY	日東化学工業	ニットウカガクコウギョウ
0000464	4004	107061	SHOWA DENKO	昭和電工	シヨウワデンコウ
0000465	4005	107061	SUMITOMO CHEMICAL	住友化学	スミトモカガク
0000466	9999	107064	CHISSO	チッソ	チッソ
0000467	4007	107062	NIPPON KASEI CHEMICAL	日本化成	ニッポンカセイ
0000469	9999	107061	MITSUBISHI CHEMICAL	三菱化学	ミツビシカガク
0000470	4021	107061	NISSAN CHEMICAL INDUSTRIES	日産化学工業	ニッサンカガクコウギョウ
0000474	4025	107062	TAKI CHEMICAL	多岐化学	タキカガク
0000477	4028	107071	ISHIHARA SANGYO	石原産業	イシハラサンギョウ
0000480	4041	107063	NIPPON SODA	日本曹達	ニッポン・ダ
0000481	4042	107063	TOSHU	東ソー	トウソウ
0000482	4043	107063	TOKUYAMA	トクヤマ	トクヤマ
0000483	4044	107063	CENTRAL GLASS	セントラル硝子	セントラルガラス
0000484	4045	107063	TOAGOSEI	東亜合成	トウアゴウセイ
0000485	4046	107063	DAISO	ダイソー	ダイソ
0000487	4061	107065	DENKI KAGAKU KOGYO	電気化学工業	デンキカガクコウギョウ
0000488	4062	123225	IBIDEN	イビデン	イビデン
0000489	4063	107065	SHIN-ETSU CHEMICAL	信越化学工業	シンエツカガクコウギョウ
0000490	4064	107065	NIPPON CARBIDE INDUSTRIES	日本カーバイド工業	ニッポンカー・バイドコウギョウ
0000491	4065	101010	KIBUN FOOD CHEMIFA	紀文フードケミファ	キブンフ・ドケミファ
0000495	4078	107071	SAKAI CHEMICAL INDUSTRY	堺化学工業	サイカイカガクコウギョウ
0000496	9999	107066	AIR LIQUIDE JAPAN	日本エア・リキード	ニッポンエアリキド
0000498	4088	107066	AIR WATER	エア・ウォーター	エアウォーター
0000499	9999	107066	JAPAN AIR GASES	ジャパンエアガシズ	ジャパンエアガシズ
0000500	9999	107066	TOYO SANSO	東洋酸素	トウヨウサンソ
0000501	4091	107066	TAIYO NIPPON SANSO	太陽日酸	タイヨウニッサン
0000505	4095	107071	NIHON PARKERIZING	日本パーカラライジング	ニッポンパ・カラライジング
0000506	4096	107071	SHOWA TANSAN	昭和炭酸	シヨウワタンサン
0000507	4097	107066	KATSU GAS KOGYO	高圧ガス工業	コウアツガスイコウギョウ
0000509	4099	107071	SHIKOKU CHEMICALS	四国化成工業	シヨクカセイコウギョウ
0000512	9999	107066	TAIYO TOYO SANSO	太陽東洋酸素	タイヨウトウヨウサンソ
0000513	4112	107071	HODDOKAWA CHEMICAL	保土谷化学工業	ホドダカガクコウギョウ
0000515	4114	107071	NIPPON SHOKUBAI	日本触媒	ニッポンシヨバク
0000517	4116	107071	DAIMICHISEIKA COLOR & CHEMICAL	大日精化工業	ダイニチセイカコウギョウ
0000519	4118	107065	KANEKA	カネカ	カネカ
0000520	4119	107065	NIPPON PIGMENT	日本ピグメント	ニッポンピグメント
0000522	4151	109082	KYOWA HAKKO KIRIN	協和発酵キリン	キョウワハツコウキリン
0000524	4182	107071	MITSUBISHI GAS CHEMICAL	三菱瓦斯化学	ミツビシガスカガク
0000525	4183	107064	MITSUI CHEMICALS	三井化学	ミツイカガク
0000526	9999	107064	MITSUBISHI PETROCHEMICAL	三菱石油化学工業	ミツビシコウ
0000527	4201	107071	NIPPON SYNTHETIC CHEMICAL IND.	日本合成化学工業	ニッポンゴウセイカガクコウギョウ
0000528	4202	107065	DAIICEL CHEMICAL INDUSTRIES	大いセル化学工業	ダイセルカガクコウギョウ
0000529	4203	107065	SUMITOMO BAKELITE	住友ベークライト	スミトモベークライト
0000530	4204	107065	SEKISUI CHEMICAL	積水化学工業	セキスイカガクコウギョウ

0000531 4205 107071 ZEON
0000532 4206 107071 AICA KOGYO
0000533 4208 107061 UBE INDUSTRIES
0000536 9999 107065 MITSUBISHI PLASTICS
0000538 4215 107065 TAKIRON
0000540 4218 107071 NICHIBAN
0000541 9999 107071 PLAS-TECH
0000547 9999 107065 TSUTSUNAKA PLASTIC INDUSTRY
0000548 4228 107065 SEKISUI PLASTICS
0000549 4271 107071 JAPAN CARLIT
0000550 4272 107071 NIPPON KAYAKU
0000553 4401 107071 ADEKA
0000554 4403 107067 NOF
0000555 4404 107067 MIYOSHI OIL & FAT
0000558 4409 107067 TOHO CHEMICAL INDUSTRY
0000559 4452 107067 KAO
0000560 4461 107067 DAI-ICHI KOGYO SEIYAKU
0000562 4406 107067 NEW JAPAN CHEMICAL
0000565 4217 107065 HITACHI CHEMICAL
0000567 4990 107071 SHOWA CHEMICAL INDUSTRY
0000568 4229 107065 GUN EI CHEMICAL INDUSTRY
0000571 6137 121201 KUIKE SANFU KOGYO
0000572 4362 107071 NIPPON FINE CHEMICAL
0000591 9999 109081 SANKYO
0000592 4502 109081 TAKEDA PHARMACEUTICAL
0000593 4503 109082 ASTELLAS PHARMA
0000595 9999 109082 DAIICHI PHARMACEUTICAL
0000596 4506 109082 DAINIPPON SUMITOMO PHARMA
0000597 4507 109081 SEIUNDO
0000598 4508 109081 MITSUBISHI TANABE PHARMA
0000599 9999 109082 MITSUBISHI PHARMA
0000600 9999 109081 FUJISAWA PHARMACEUTICAL
0000603 9999 109082 BANYU PHARMACEUTICAL
0000607 4519 109082 CHUGAI PHARMACEUTICAL
0000609 4521 109082 KAKEN PHARMACEUTICAL
0000610 9999 109082 GREEN CROSS
0000613 4526 101010 RIKEN VITAMIN
0000614 4527 109083 ROHTO PHARMACEUTICAL
0000625 4612 107069 NIPPON PAINT
0000627 4614 107069 TUPPE
0000628 4615 107069 SHIHO PAINT
0000630 4617 107069 CHUGOKU MARINE PAINTS
0000634 4631 107069 DIC
0000635 4633 107069 SAKATA INX
0000636 4634 107069 TOYO INK MFG.
0000639 4902 131303 KONICA MINOLTA HOLDINGS
0000641 4911 107068 SHISEIDO
0000642 4912 107068 LION
0000643 9999 107068 SUNSTAR
0000644 4914 107068 TAKASAGO INTERNATIONAL
0000654 4212 107065 SEKISUI JUSHI
0000655 4908 107070 IIRABA CHEMICAL INDUSTRY
0000657 4623 107069 ASAHIPEN
0000658 9999 107071 TATEHO CHEMICAL INDUSTRIES
0000659 4541 109082 NICHII-IKO PHARMACEUTICAL
0000660 4540 109082 TSUMURA
0000662 5002 111101 SHUWA SHELL SEKIYU
0000663 9999 111101 MARUZEN
0000664 9999 111101 MITSUBISHI OIL
0000666 9999 111101 KOA OIL
0000667 5007 111101 COSMO OIL
0000671 8131 243429 MITSURUDKO
0000672 8132 243429 SINANEN
0000673 5009 111102 FUJI KOSAN
0000691 5101 113121 YOKOHAMA RUBBER
0000692 9999 121210 DAIKI ENGINEERING
0000693 5103 113122 SHOWA RUBBER
0000695 5105 113121 TOYO TIRE & RUBBER
0000696 9999 113121 OHTSU TIRE & RUBBER
0000697 5108 113121 BRIDGESTONE
0000698 5121 113122 FUJIKURA RUBBER
0000699 5122 113122 OKAMOTO INDUSTRIES
0000701 5142 107065 ACHILLES
0000702 9999 113122 SECAIHD
0000703 5189 113122 SAKURA RUBBER
0000705 5192 113122 MITSUBOSHI BELTING
0000708 5195 113122 BANDO CHEMICAL INDUSTRIES
0000710 4185 107071 JSR
0000714 5110 113121 SUMITOMO RUBBER INDUSTRIES
0000721 5201 115141 ASAMI GLASS
0000722 5202 115141 NIPPON SHEET GLASS
0000728 7741 131303 HOYA
0000731 9999 115145 TOSHIBA CERAMICS
0000732 9999 115142 NIHON CEMENT
0000734 5233 115142 TAIHEIYO CEMENT
0000735 5234 115142 DC
0000736 9999 115142 OSAKA CEMENT
0000740 5261 271704 RESORT SOLUTION
0000744 9999 115143 TEIHYU
0000750 9999 115143 ASANO SLATE
0000751 5273 115143 MITANI SEKISAN
0000752 5301 115146 TUKAI CARBON
0000753 5302 115146 NIPPON CARBON
0000756 5331 115144 NORITAKE
0000757 5332 115144 TOTO
0000758 5333 115144 NGK INSULATORS
0000759 5334 115144 NGK SPARK PLUG
0000762 5337 115144 DANTU HOLDINGS
0000767 5351 115145 SHIMAGAWA REFRACTORIES
0000768 5352 115145 KROSAKI HARINA
0000770 5355 115145 NIPPON CRUCIBLE
0000771 5356 115145 MINO CERAMIC
0000773 5358 115145 ISOLITE INSULATING PRODUCTS
0000777 5363 115145 TKK
0000778 5391 115143 ABA MATERIAL
0000779 5393 115143 NICHIAS
0000801 5401 117161 NIPPON STEEL
0000803 9999 117161 JFE STEEL
0000804 9999 241406 JFE ENGINEERING
0000805 5405 117161 SUMITOMO METAL INDUSTRIES
0000806 5406 117161 KOBE STEEL
0000811 9999 117162 TOSHIN STEEL
0000815 5444 117162 YAMATO KOGYO
0000817 5451 117162 YODOGAWA STEEL WORKS
0000821 5457 117162 SUMITOMO PIPE & TUBE
0000822 5458 117163 TAKASAGO TEKKO
0000824 5461 117162 CHUBU STEEL PLATE
0000825 9999 117162 NITETSU STEEL PIPE
0000827 5471 117163 DAIDO STEEL

日本ゼオン
アイカ工業
宇部興産
三菱樹脂
タキロン
ニチバン
プラス・テック
筒中プラスチック工業
積水化成工業
日本カーリット
日本化薬
ADEKA
白油
ミヨシ油脂
東邦化学工業
花王
第一工業製薬
新日本理化学
日立化成工業
昭和化学工業
群衆化学工業
小池薬素工業
日本精化
ニ共
武田薬品工業
アステラス製薬
第一製薬
大日本住友製薬
理研製薬
田辺三菱製薬
三菱ウェルファーム
藤沢薬品工業
万有製薬
中外製薬
科研製薬
ミドリ十字
理研ビタミン
ロート製薬
日本ペイント
トウベ
神興塗料
中国塗料
DIC
サカタインクス
東洋インキ製造
積水インキホールディングス
産学協
ライオン
サンスター
高砂香料工業
積水樹脂
イハラタミカル工業
アサヒペン
タテホ化学工業
日医工
ツムラ
昭和シェル石油
丸善石油
三菱石油
興亜石油
コスモ石油
ミツウロコ
シナネン
丸善興産
横浜ゴム
大機エンジニアリング
昭和ゴム
東洋ゴム工業
オートタイヤ
ブリヂストン
藤倉ゴム工業
オカモト
アキレス
世界長
積水ムラ
ニッソーベルト
バンドー化学
JSR
住友ゴム工業
旭硝子
日板硝子
HOYA
東芝セラミクス
日本セメント
太平洋セメント
テイ・セイ
大阪セメント
リゾートソリューション
テイチュウ
浅野スレート
三谷セキサン
東海カーボン
日本カーボン
リリタケカンパニーリミテド
TOTO
日本ガイシ
日本特殊陶業
タクト-ホールディングス
福川白炭団
黒橋炭団
日本ルツボ
美濃窯業
イソライト工業
TYK
エーアンドエーマテリアル
ニチアス
新日本製鉄
JFEスチール
JFEエンジニアリング
住友金属工業
神戸製鋼
東亜製鋼
大和工業
淀川製鋼所
住友鋼管
高砂鉄工
中鋼鋼板
日鉄鋼管
大同特殊鋼

ニッポンゼオン
アイカコウギョウ
ウベコウサン
ミツビシジュシ
タキロン
ニチバン
プラステク
ツツナカプラスチックコウギョウ
セキスイカセイヒンコウギョウ
ニホンカーリット
ニホンカヤク
アデカ
ニチユ
ミヨシジュシ
トウボウカガクコウギョウ
カオウ
ダイイチコウギョウセイヤク
シンエイホンリカ
ヒタチカセイコウギョウ
シヨウワカガクコウギョウ
グンエイカガクコウギョウ
コウケンソコウギョウ
ニッポンセイカ
サンキョウ
タケダヤクヒンコウギョウ
アステラスセイヤク
ダイチセイヤク
ダイニッポンスミトモセイヤク
カンセイヤク
タナベミツビセイヤク
ミツビシエルファ-マ
フジサワヤクヒンコウギョウ
バンコウセイヤク
チユウガイセイヤク
カクセイヤク
ミドリジユウジ
リケンビタミン
ロ-トセイヤク
ニッポンペイント
トウベ
シントウトリヨウ
チユウコクトリヨウ
デイ-アイシ-
サカタインクス
トウヨウインキセイゾウ
コウケンソクタルボ-ルディングス
シニセドウ
ライオン
サンスター
タカサゴコウリヨウコウギョウ
セキスイジュシ
イハラタミカルコウギョウ
アサヒペン
タテホカガクコウギョウ
ニチユウ
ツムラ
シヨウワシエルセキユ
丸善セキユ
ミツビシセキユ
コウアセキユ
コスモセキユ
ミツウロコ
シナネン
フジコウサン
ヨコハマゴム
ダイキエンジニアリング
シヨウワゴム
トウヨウゴムコウギョウ
オートタイヤ
ブリヂストン
フジクラゴムコウギョウ
オカモト
アキレス
セカイチヨウ
サクラムラ
ミツボシベルト
バンド-カガク
ジエイエスア-ル
スミトモコムコウギョウ
アサヒガラス
ニッポンエ-ボン
ホ-ヤ
トウシバセラミクス
ニホンセメント
タイハイヨウセメント
テイセイ
オサカセメント
リソ-トリヨウ-シヨウ
テイチュウ
アサノスレ-ト
ミタニセキサン
東海カーボン
ニッポンカーボン
リリタケカンパニ-リミテド
ト-ト-
ニッポンガイシ
ニッポントクシユトクギョウ
タクト-ホ-ルディングス
シヨウワシリョウカ
クワサキハリマ
ニホンルツボ
ミノコウギョウ
イソライトコウギョウ
トウキョウコウギョウ
エーアンドエ-マテリアル
ニチアス
シンニッポンセイテツ
ジエイエフイ-スチ-ル
ジエイエフイ-エンジニアリング
スミトモコムコウギョウ
コウベセイコウシヨ
トウシンセイコウ
ヤマトコウギョウ
ヨドガワセイコウシヨ
スミトモコウカン
コウケンソクコウ
チユウコウハン
ニツテツコウカン
ダイドウトクシユコウ

K.1. 企業リスト: 連結決算

0000831 5479 117166 NIPPON METAL INDUSTRY	日本金属工業	ニッポンキンゾクコウギョウ
0000832 5480 117166 NIPPON YAKIN KOGYO	日本冶金工業	ニッポンヤキンコウギョウ
0000835 5486 117163 HITACHI METALS	日立金属	ヒタチキンゾク
0000836 5491 117166 NIPPON KINZOKU	日本金属	ニッポンキンゾク
0000840 9999 117164 JAPAN METALS & CHEMICALS	日本重化学工業	ニッポンジュウカガクコウギョウ
0000841 5583 117164 NIPPON DENKI	日本電工	ニッポンデンキウ
0000842 5566 117164 CHUO DENKI KOGYO	中央電気工業	チュウオウデンキコウギョウ
0000844 5602 117165 KURIMOTO	栗本鉄工所	クリモトテツコウシヨ
0000846 5605 127262 I METAL TECHNOLOGY	アイメタルテクノロジー	アイメタルテクノロジー
0000848 5607 117165 CHUO MALLEABLE IRON	中央可鍛工業	チュウオウカタンコウギョウ
0000849 5608 117165 KAWAGUCHI METAL INDUSTRIES	川口金属工業	カワグチキンゾクコウギョウ
0000854 5631 122120 JAPAN STEEL WORKS	日本製鋼所	ニッポンセイコウ
0000855 5632 117163 MITSUBISHI STEEL MFG.	三菱製鋼	ミツイセイコウ
0000856 9999 117165 KANTO SPECIAL STEEL WORKS	関東特殊製鋼	カントウトクシユセイコウ
0000857 5641 117165 TDF	TDF	テ・デ・エフ
0000859 5644 117165 METALART	メタルアート	メタルアート
0000861 5657 117165 SUZUKI METAL INDUSTRY	鈴木金属工業	スズキンゾクコウギョウ
0000864 5660 117165 SHINKO WIRE	神鋼鋼線工業	シンコウテツコウギョウ
0000865 9999 117167 TOKYO SHERING	東京シヤリング	トウキョウシヤリング
0000876 5464 117162 MORI INDUSTRIES	モリ工業	モリコウギョウ
0000881 5701 119181 NIPPON LIGHT METAL	日本軽金属	ニッポンケイキンゾク
0000883 9999 119182 SUMITOMO SITIX	住友シテックス	スミトモシテックス
0000884 5727 119182 TOHO TITANIUM	東邦チタンウム	トウホウチタンウム
0000889 9999 119183 SHOWA ALUMINIUM	昭和アルミニウム	ショウワアルミニウム
0000892 9999 119183 TOYO ALUMINIUM	東洋アルミニウム	トウヨウアルミニウム
0000893 5738 119183 SUMITOMO LIGHT METAL IND.	住友軽金属工業	スミトモケイキンゾクコウギョウ
0000894 5739 119183 NIPPON FOIL MFG.	日本製箔	ニッポンセイハク
0000895 9999 243427 SANKYO TATEYAMA ALUMINIUM	三協立山アルミ	サンキョウタテヤマアルミ
0000896 5753 119186 NIPPO SHINDO	日本伸道	ニッポシンドウ
0000897 9999 119186 MITANI SHINDO	三谷伸道	ミタニシンドウ
0000900 5801 119184 FURUKAWA ELECTRIC	古河電気工業	フクカワデンキコウギョウ
0000901 5802 119184 SUMITOMO ELECTRIC INDUSTRIES	住友電気工業	スミトモデンキコウギョウ
0000902 5803 119184 FUJIKURA	フジクラ	フジクラ
0000903 5804 119184 MITSUBISHI CABLE INDUSTRIES	三菱電線工業	ミツイデンセンコウギョウ
0000904 5805 119184 SACC SHOWA HOLDINGS	昭和電線ホールディングス	ショウワデンセンホールディングス
0000905 5807 119184 TOTOKU ELECTRIC	東京特殊電線	トウキョウトクシユデンセン
0000906 5808 119184 RIKEN ELECTRIC WIRE	理研電線	リケンデンセン
0000907 5809 119184 TATSUTA ELECTRIC WIRE & CABLE	タツタ電線	タツタデンセン
0000910 5812 119184 HITACHI CABLE	日立電線	ヒタチデンセン
0000914 5851 119183 RYOBI	リョービ	リョービ
0000915 5852 119183 ARRESTY	アーレストイ	ア-レストイ
0000916 9999 119183 KYOTO DIE-CASTING	京都ダイカスト工業	キョウトダイカストコウギョウ
0000919 5901 119186 TOYO SEIKAN	東洋製缶	トウヨウセイカン
0000921 9999 119186 CLOSURE SYSTEMS INTERNATIONAL	C S I ジャパン	シー・エスアイジャパン
0000927 5915 119185 KUMAI TEKKO	駒井鉄工	クマイテツコウ
0000930 5918 119185 TAKIGAMI STEEL CONSTRUCTION	滝上工業	タカガミコウギョウ
0000936 9999 119186 SAKAI IRON WORKS	堺鉄工所	サクアイテツコウシヨ
0000937 9999 119185 AG AJIKAWA	安治川鉄工	アジカワテツコウ
0000939 5929 119186 SANWA HOLDINGS	三和ホールディングス	サンワホ-ルディングス
0000943 5952 119186 AMATEI	アマテイ	アマテイ
0000946 5955 119186 YAMASHINA	ヤマシナ	ヤマシナ
0000948 5957 119186 NITTO SEIKO	日本网直	ニットウセイコウ
0000951 5963 121201 HITACHI TOOL ENGINEERING	日立ツール	ヒタチツ-ル
0000952 5964 119186 TOYO KNIFE	東洋刃物	トウヨウハモノ
0000954 9999 121201 TUNGALOY	タンガロイ	タンガロイ
0000957 5969 119186 LOBTEX	ロブテックス	ロブテックス
0000960 5975 119186 TUPRE	トプレ	トプレ
0000962 5981 119186 TOKYO ROPE MFG.	東京製鋼	トウキョウセイコウ
0000963 5985 119186 SUNCALL	サンコール	サンコ-ル
0000965 5991 119186 NHK SPRING	ニッパツ	ニッポンハツシヨウ
0000969 5998 119186 ADVANEX	アドバネクス	アドバネクス
0000975 5958 119186 SANYO INDUSTRIES	三洋工業	サンヨウコウギョウ
0000977 5959 119186 OKABE	岡部	オカベ
0000978 5930 119186 HUNDA SHUTTER	フナダシャッター	フナダシャッター
0000982 9999 121204 NIIGATA ENGINEERING	新潟鉄工所	ニイガタテツコウシヨ
0000983 6013 121210 TAKUMA	タクマ	タクマ
0000989 6041 121210 BOSCH	ボッシュ	ボッシュ
0000991 6101 121201 TSUGAMI	ツガミ	ツガミ
0000992 9999 121201 IREGAI	池貝	イケガイ
0000993 6103 121201 OKUMA	オクマ	オクマ
0000994 6104 121201 TOSHIBA MACHINE	東芝機械	トウシバキカイ
0000996 9999 121201 HITACHI SEIKI	日立精機	ヒタチセイキ
0000997 9999 121202 AMADA MACHINICS	アマダマシニクス	アマダマシニクス
0000998 9999 121201 AMADA WASING	アマダワシノ	アマダワシノ
001001 6113 121201 AMADA	アマダ	アマダ
001005 6118 121202 AIDA ENGINEERING	アイダエンジニアリング	アイダエンジニアリング
001010 6125 121201 OKAMOTO MACHINE TOOL WORKS	岡本工作機械製作所	オカモトコウサクカイセイサクシヨ
001012 6130 121201 KOMATSU NTC	コマツN T C	コマツエヌテイ・シー
001015 6134 121201 FUJI MACHINE MFG.	富士機械製造	フジキカイセイソウ
001020 6203 121203 HOWA MACHINERY	豊和工業	ホウワコウギョウ
001021 9999 127262 KIRI	キリウ	キリウ
001022 6205 121201 OKI	O K K	オオサカキコウ
001023 9999 121201 TOYODA MACHINE WORKS	豊田工機	トヨタコウキ
001025 6210 121210 TOYO MACHINERY & METALS	東洋機械金属	トウヨウキカイキンゾク
001027 9999 121203 TS	ティーエスコ-ボレーション	ティ-エスコ-ボレ-シヨウ
001032 6218 121203 ENSHU	エンシュウ	エンシュウ
001035 6242 121203 NIKON SPINDLE MFG.	日本スピンドル製造	ニッポンスピンドルセイソウ
001036 6245 121203 HIRANO TECSEED	ヒラノテクシード	ヒラノテクシ-ド
001039 6302 121204 SUMITOMO HEAVY INDUSTRIES	住友重機工業	スミトモジュウキカイコウギョウ
001042 6310 121205 ISEKI	井関農機	イセキノウキ
001045 6313 121205 KIORITZ	共立	キョウリツ
001047 6316 121205 MARUYAMA MFG.	丸山製作所	マルヤマセイサクシヨ
001050 9999 121210 NAKASHIMA MFG.	中島製作所	ナカシマセイサクシヨ
001054 6331 121206 MITSUBISHI KAKOKI	三菱化工機	ミツイシカクコウキ
001055 6332 121206 TUKISHIMA KIKAI	月島機械	ツキシマキカイ
001061 6339 121206 SINTOKOGIO	新東工業	シントウコウギョウ
001066 6357 121204 SANSEI YUSOKI	三精輸送機	サンセイユソウキ
001067 6358 121204 SAKAI HEAVY INDUSTRIES	堺重工工業	サクアイジュウコウギョウ
001068 9999 121206 AWANURA MFG.	薬料製作所	アムラセイサクシヨ
001070 6361 121206 EBARA	荏原	エバラセイサクシヨ
001071 6362 121206 ISHII IRON WORKS	石井鉄工所	イシイテツコウシヨ
001072 6363 121206 TORISHIMA PUMP MFG.	西島製作所	トリスヤマセイサクシヨ
001074 6366 121206 CHIYODA	千代田化工建設	チヨダコウケンセツ
001075 6367 121210 DAIKIN INDUSTRIES	ダイキン工業	ダイキンコウギョウ
001076 6368 121206 ORGANO	オルガノ	オルガノ
001078 6370 121206 KURITA WATER INDUSTRIES	栗田工業	クリタコウギョウ
001079 6371 121204 TSUBAKIMOTO CHAIN	椿本チエイン	ツバキモチチエイン
001080 9999 121210 SEISA GEAR	セイサ	セイサ
001082 6374 121204 TOM	T C M	ティ-シー-エム
001083 6375 121204 NIPPON CONVEYOR	日本コンベヤ	ニッポンコンベヤ
001084 6376 131303 NIKKISO	日機装	ニツクソウ
001085 9999 241406 KOYO IRON WORKS & CONSTRUCTION	甲府建設工業	コウフケンセツコウギョウ
001089 6381 121210 ANEST IWATA	アネスト岩田	アネストイワタ
001091 6383 121204 DAIFUKU	ダイフク	ダイフク
001098 6392 121206 YAMADA	ヤマダコーポレーション	ヤマダコ-ポレ-シヨウ
001099 6393 121206 YUKEN KOGYO	油研工業	ユケンコウギョウ
001104 9999 121210 NIDEC-SHIMPO	日本電産シンポ	ニッポンデンサンポ
001105 6406 121210 FUJITEC	フジテック	フジテック
001106 9999 121209 CANON SEMICONDUCTOR EQUIPMENT	キヤノンセミコンダクターエイクイ	キヤノンセミコンダクタ-エイクイップメント

0001109 6436 121209 AMANO
0001112 6440 121207 JUKI
0001116 6444 121206 SANDEN
0001117 6445 121207 JANOME SEWING MACHINE
0001118 6973 243428 KYOEI SANGYO
0001119 6448 123229 BROTHER INDUSTRIES
0001120 6453 121207 SILVER SEIKO
0001121 6461 121208 NIPPON PISTON RING
0001122 6462 121208 RIKEN
0001123 6463 121208 TEIKOKU PISTON RING
0001125 6472 121208 NTE
0001126 6473 121208 JTEKT
0001127 6474 121208 NACHI-FUJIKOSHI
0001136 6493 121210 NITTAN VALVE
0001138 6952 123229 CASIO COMPUTER
0001139 6319 117167 SMT
0001140 6454 121209 MAK
0001148 6455 121210 MORITA HOLDINGS
0001149 6498 121210 KITZ
0001153 5947 119186 RINNAI
0001154 6141 121201 MORI SEIKI
0001155 5966 119186 KYUTO TOOL
0001156 5481 117163 SANYO SPECIAL STEEL
0001164 6504 123221 FUJI ELECTRIC HOLDINGS
0001165 6505 123222 TOYO ELECTRIC MFG.
0001166 6506 123222 YASKAWA ELECTRIC
0001167 6507 123222 SHINKO ELECTRIC
0001168 6508 123222 MIDENSHA
0001169 9999 123222 NIPPON ELECTRIC INDUSTRY
0001170 6513 123224 ORIGIN ELECTRIC
0001175 6584 127262 SANOH INDUSTRIAL
0001176 6585 123222 NIDEC SERVO
0001178 9999 123223 PANASONIC ECOLOGY SYSTEMS
0001179 6588 123223 TOSHIBA TEC
0001180 6621 123222 TAKAKA ELECTRIC MFG.
0001181 6622 123222 DAIHEN
0001182 6623 123222 AICHI ELECTRIC
0001183 6641 123222 NISSIN ELECTRIC
0001184 6643 123222 TOGAMI ELECTRIC MFG.
0001187 6646 123226 ENERGY SUPPORT
0001189 6648 123222 KAWADEI
0001191 6702 123224 FUJITSU
0001192 6703 123224 OKI ELECTRIC INDUSTRY
0001193 6704 123224 IWATSU ELECTRIC
0001194 9999 123224 NEC INFRONTIA
0001195 6706 123224 DENKI KOGYO
0001197 6708 123224 EPSON TOYOCOM
0001200 9999 123224 TAKAMISAWA ELECTRIC
0001201 9999 123224 TAMURA ELECTRIC WORKS
0001202 6741 123226 NIPPON SIGNAL
0001203 6742 123226 KYUSAN ELECTRIC MFG.
0001204 6743 123226 DAIHO SIGNAL
0001206 6745 123229 HOCHIKI
0001207 6751 123224 JAPAN RADIO
0001209 6753 123223 SHARP
0001210 6754 123224 ANRITSU
0001211 6755 123223 FUJITSU GENERAL
0001212 6756 123224 HITACHI KOKUSAI ELECTRIC
0001214 6759 123224 NEC TOKIN
0001215 6974 123224 NIHON INTER ELECTRONICS
0001217 6763 123225 TEIKOKU TSUSHIN KOGYO
0001219 6765 123223 KENWOOD
0001220 6766 123223 MIYAKOSHI
0001221 6767 123225 MITSUMI ELECTRIC
0001222 6768 123224 TAMURA
0001224 6770 123225 ALPS ELECTRIC
0001225 6771 123224 IKEGAMI TSUSHINKI
0001228 9999 123223 TOKYO SANYO ELECTRIC
0001230 6776 107071 TENSHO ELECTRIC INDUSTRIES
0001231 9999 123224 HITACHI ELECTRONICS
0001232 9999 123224 PANASONIC MOBILE COMMUNICATION
0001234 6791 123223 COLUMBIA MUSIC ENTERTAINMENT
0001236 6793 123223 SANSUI ELECTRIC
0001237 6794 123223 FOSTER ELECTRIC
0001238 9999 123223 UNIDEN21
0001239 9999 123223 ATWA
0001240 6796 123223 CLARION
0001241 6798 123224 SMK
0001242 9999 123223 MARANTZ JAPAN
0001243 6800 123223 YUKIOW
0001244 6801 123225 TOKO
0001246 6804 123225 HOSIDEN
0001247 9999 123223 YAGI ANTENNA
0001248 6841 123226 YOKOGAWA ELECTRIC
0001250 6844 123224 SHINDENGEN ELECTRIC MFG.
0001251 6845 123226 YAMATAKE
0001253 9999 123224 ANDO ELECTRIC
0001255 6849 123229 NIHON KOHDEN
0001261 6902 123226 DENSO
0001264 6923 123228 STANLEY ELECTRIC
0001265 6924 123229 IWASAKI ELECTRIC
0001266 9999 123227 GS YUASA INDUSTRY
0001267 9999 123227 YUASA
0001268 6934 123227 SHIN-KOBE ELECTRIC MACHINERY
0001270 6937 123227 FURUKAWA BATTERY
0001279 6407 121201 CKD
0001280 9999 123225 FUJITSU TOWA ELECTRON
0001282 6989 123225 HOKURIKU ELECTRIC INDUSTRY
0001287 6994 123225 SHIZUKI ELECTRIC
0001289 6996 123225 NICHICON
0001290 6998 123225 NIPPON TUNGSTEN
0001291 6999 123225 KOA
0001292 6976 123225 TAIYO YUDEN
0001293 6803 123223 TEAC
0001295 6925 123229 USHIO
0001299 6926 123225 OKAYA ELECTRIC INDUSTRIES
0001303 6853 123226 KYOWA ELECTRONIC INSTRUMENTS
0001304 6955 123225 FDK
0001306 6972 123225 ELNA
0001309 6906 123224 HIRASE ELECTRIC
0001310 6807 123224 JAPAN AVIATION ELECTRONICS IND
0001314 9999 123229 NIPPON CONLUX
0001315 6969 123225 MATSUO ELECTRIC
0001316 6715 123224 NAKAYO TELECOMMUNICATIONS
0001317 9999 123223 SHINTOM
0001318 6954 123226 FANUC
0001319 6809 123223 TOA
0001321 7003 125241 MITSUI ENGINEERING & SHIPBUILD
0001322 7004 121210 HITACHI ZOSEN

アマノ
JUKI
サンデン
靴の目ミシン工業
協栄産業
ブラザー工業
シルバー精工
日本ピストンリング
リケン
帝国ピストンリング
NTN
ジェイテクト
不二越
日鋼バルブ
カシオ計算機
シンニツタン
マックス
モリタホールディングス
キッツ
リンナイ
森精機製作所
京都機械工具
山陽特殊製鋼
富士電機ホールディングス
東洋電機製造
安川電機
神鋼電機
明電舎
日本電気機器
オリジン電気
三桜工業
日本電産サーボ
パナソニック エコシステムズ
東芝テック
信和製作所
ダイヘン
愛知電機
日新電機
戸上電機製作所
エナジーサポート
かわでん
富士通
OKI
岩崎通信機
NECインフロンティア
電気興業
エプソン
高見沢電機製作所
田村電機製作所
日本信号
京三製作所
大同信号
ホーチキ
日本無線
シャープ
アンリツ
富士通ゼネラル
日立国際電気
NECトキン
日本インター
帝国通信工業
ケンウッド
岩越商事
0001221 6767 123225 MITSUMI ELECTRIC
タムラ製作所
アルプス電気
池上通信機
東京三洋電機
大井電気工業
0001231 9999 123224 HITACHI ELECTRONICS
パナソニックモバイルコミュニケ
コロムビアミュージックエンタテ
山水電気
フォスター電機
Unidenn 21
アイワ
クラリオン
SMK
日本マラッツ
ヨコオ
トヨウ
ホシデン
八木アンテナ
横河電機
新電元工業
山武
安藤電気
日本光電
デンソー
スタンレー電気
岩崎電気
シーエス・ユアサ イングストリ
YUASA
新神戸電機
古河電池
CKD
富士通東和エレクトロン
北陸電気工業
指折電機製作所
ニチコン
日本タングステン
KOA
太陽誘電
ダイヤック
ウシオ電機
岡谷電機産業
共和電業
FDK
エルナー
日立セ電機
日本航空電子工業
日本コンラックス
松尾電機
ナカヨ通信機
シントム
ファンック
TOA
三井造船
日立造船

アマノ
ジユ・キ
サンデン
ジャノメシンコウギヨウ
キヨエイサンギヨウ
キヨザン・コウキヨウ
シルバ・セイコウ
ニッポンピストンリング
リケン
テイクピストンリング
エヌデイエス
ジェイテクト
フジシヨ
ニツタンバルブ
カシオケイサンキ
シンニツタン
マックス
モリタホ・ルディングス
キッツ
リンナイ
モリセイセイサクシヨ
キョウトキカコウク
サンヨウトクシヨセイコウ
フジデンキホ・ルディングス
トウヨウデンキセイソウ
ヤスカワデンキ
シンコウデンキ
メイデンシャ
ニッポンデンキセイキ
オリジンデンキ
サンオウコウギヨウ
ニホンデンサンサ・ボ
パナソニックエコシステムズ
トクシンパテック
エプソン
タカカセイサクシヨ
ダイヘン
アイチデンキ
ニツシンデンキ
トクミデンキセイサクシヨ
エナジーサポート
かわでん
フジツウ
オキデンキコウギヨウ
イワサキツウシンキ
エヌイ・シ・インフロンティア
デンキヨウギヨウ
エプソン
タカミサデンキセイサクシヨ
タムラデンキセイサクシヨ
ニホンシンゴウ
キョウサンセイサクシヨ
ダイトウシンゴウ
ホ・チキ
ニホンムセン
シャ・フ
アンリツ
フジツウゼネラル
ピカコクサイデンキ
エヌイ・シ・ト・キン
ニホンインタ
テイクツウシンコウギヨウ
ケンウッド
ミツコシヨウジ
タムラデンキ
タムラセイサクシヨ
アルプスデンキ
イケガミツウシンキ
トウキヨウサンヨウデンキ
シンヨウデンキコウキヨウ
0001231 9999 123224 HITACHI ELECTRONICS
パナソニックモバイルコミュニケ・シヨズ
コロムビアミュ・ジツクエンタテインメント
サンスイデンキ
フォスター・デンキ
ユニデン21
アイワ
クラリオン
ESSEMKEY
ニホンマラツ
ヨコオ
トヨウ
ホシデン
ヤキアンテナ
ヨコガワデンキ
シンデンゲンコウギヨウ
ヤマタケ
アントウデンキ
ニホンコウデンコウギヨウ
デンソー
スタンレー・デンキ
イワサキデンキ
シーエス・ユアサ イングストリ
ユアサコ・ボレ・シヨ
シンコウベデンキ
フルカワデンチ
シ・ケ・デイ
フジツウトウワエレクトロン
ホクリクデンキコウギヨウ
シツキデンキセイサクシヨ
ニチコン
ニッポンタングステン
KOA
タイヨウユデン
ダイヤック
ウシオデンキ
オカヤデンキサンギヨウ
キョウワデンギヨウ
エフアイ・ケイ
エルナー
ピコセデンキ
ニッポンコウデンシコウギヨウ
ニッポンコンラックス
マツオデンキ
ナカヨツウシンキ
シントム
ファンック
アイ・オ・エ
ミツイソウセン
ヒタチソウセン

0001326 7012 125241 KAWASAKI HEAVY INDUSTRIES
 0001327 7013 121210 IHI
 0001330 7020 125241 SANYOS HISHINO MEISHO
 0001342 6351 121206 TSURUMI MFG.
 0001343 6810 123229 HITACHI MAXELL
 0001352 7202 127261 ISUZU MOTORS
 0001353 7203 127261 TOYOTA MOTOR
 0001361 7224 129283 SHINMAYWA INDUSTRIES
 0001362 9999 129283 KOMATSU UTILITY
 0001363 7231 129283 TOPY INDUSTRIES
 0001366 6356 121210 NIPPON GEAR
 0001367 7248 127262 CALSONIC KANSEI
 0001370 7238 127262 AKEBONO BRAKE INDUSTRY
 0001372 7240 127262 NGK
 0001374 7242 127262 KAYABA INDUSTRY
 0001377 7246 127262 PRESS KOGYO
 0001378 7247 127262 MIKUNI
 0001380 7249 127262 ONARI PRECISE PRODUCTS
 0001387 7259 127262 AISIN SEIKI
 0001388 7260 127262 FUJI KIKO
 0001389 7261 127261 MAZDA MOTOR
 0001390 7262 127261 DAIHATSU MOTOR
 0001393 7269 127261 SUZUKI MOTOR
 0001394 7270 127261 FUJI HEAVY INDUSTRIES
 0001395 7272 127263 YAMAHA MOTOR
 0001396 7274 127262 SHOWA
 0001398 7276 127262 KOITO MFG.
 0001407 9999 127262 KANSEI
 0001408 7262 127262 TOYODA GOSEI
 0001410 6345 121204 AICHI
 0001413 9999 129281 FUJI CAR MFG.
 0001414 7105 129283 NIPPON YUSOKI
 0001418 9999 127262 NABCO
 0001419 7301 129282 MIYATA INDUSTRY
 0001422 7305 117165 ARAYA INDUSTRIAL
 0001423 9999 129282 MARUISHI CYCLE INDUSTRIES
 0001433 7309 129283 SHIMANO
 0001441 7701 131303 SHIMADZU
 0001443 7720 131303 SOKKIA TOPCON
 0001444 7721 131303 TOKYO KEIKI
 0001446 7724 131303 KIMONO MFG.
 0001451 7729 131303 TOKYO SEIMITSU
 0001452 7731 131302 NIKON
 0001455 7734 131303 RIKEN KEIKI
 0001456 7735 123226 DAINIPPON SCREEN MFG.
 0001458 7751 123229 CAJON
 0001460 9999 131302 MINOLTA
 0001463 7756 131302 NIDEC COPAL
 0001464 7757 131303 NIDEC SANKYO
 0001466 8050 131301 SEIKO HOLDINGS
 0001467 7762 131301 CITIZEN HOLDINGS
 0001468 9999 131301 ORIENT WATCH
 0001471 7768 131301 JECO
 0001474 6856 123226 HORIBA
 0001475 9999 123229 KODAK DIGITAL PRODUCT CENTER J
 0001496 7907 133323 DAINIHON WOOD-PRESERVING
 0001498 7911 133321 TUPPAN PRINTING
 0001501 7914 133321 KYODO PRINTING
 0001507 7934 133325 MELI
 0001508 7936 133325 ASICS
 0001509 7951 133322 YAMAHA
 0001510 7952 133322 KAWAI MUSICAL INSTRUMENTS MFG.
 0001514 7971 107065 TULLI
 0001515 7972 133325 ITOKI
 0001516 7974 271704 NINTENDO
 0001518 7976 133324 MITSUBISHI PENCIL
 0001527 9999 133324 PILOT
 0001530 9999 127262 JOHNSON CONTROLS AUTOMOTIVE SY
 0001534 7994 133324 KOKUGO
 0001536 7981 133325 TAKARA STANDARD
 0001538 1911 241405 SUMITOMO FORESTRY
 0001539 7985 133325 NEPON
 0001540 7987 133324 NAKABAYASHI
 0001566 9999 243424 ITOMAN
 0001567 9999 243424 SHINKO SANGYO
 0001568 8012 243426 NAGASE
 0001569 8014 243424 CHORI
 0001560 8015 243425 TOYOTA TSUSHO
 0001563 8018 243424 SANKYO SEIKO
 0001564 8019 243424 ICHIDA
 0001565 8020 243421 KANEMATSU
 0001566 9999 243424 RENOWN
 0001571 8027 243424 LECIEN
 0001572 9999 245444 KANEMORI
 0001573 8030 243423 CHUO GYORUI
 0001576 9999 243423 CARGILL JAPAN
 0001580 8038 243423 TOHTO SUISAN
 0001582 8041 243423 OUG HOLDINGS
 0001585 8044 243423 DAITO GYORUI
 0001586 8051 243425 YAMAZEN
 0001587 8052 243425 TSUBAKIMOTO KOGYO
 0001589 9999 243425 OKURA
 0001590 9999 243423 NOZAKI
 0001593 8059 243425 DAIICHI JITSUGYO
 0001598 8064 243425 KINSHO
 0001600 8066 243427 MITANI
 0001603 9999 243429 KASHO
 0001606 8072 243429 JAPAN PUBLICATIONS TRADING
 0001607 8074 243425 YUASA TRADING
 0001617 8085 243425 NARASAKI SANGYO
 0001618 8088 243429 IWATANI
 0001621 8091 243429 NICHIMO
 0001622 8095 243426 IWAKI
 0001624 8097 243429 SAN-AI OIL
 0001626 9999 243429 YUASA TRADING
 0001633 9999 243422 MITA JIDOSHA
 0001636 8056 271704 NIHON UNISYS
 0001638 8011 243424 SANYO SHOKAI
 0001639 8032 243429 JAPAN PULP & PAPER
 0001644 8005 245444 HUTOYO
 0001645 8173 245444 JOSHIN DENKI
 0001646 8174 245444 NIPPON GAS
 0001647 8101 243424 GSI CREOS
 0001651 9999 245441 MITSUKOSHI
 0001652 9999 245441 TOKYU DEPARTMENT STORE
 0001653 8253 245441 TAKASHIMAYA
 0001654 9999 245441 DAINARI
 0001655 9999 245441 MATSUZAKAYA
 0001656 8236 245444 MARUZEN

川崎重工業
 IHI
 サノヤス・ヒシノ明昌
 鶴見製作所
 日立マクセル
 いすゞ自動車
 トヨタ自動車
 新明和工業
 コマツユーティリティ
 トピー工業
 日本ギア工業
 カルソニックカンセイ
 曙ブレーキ工業
 NO K
 K Y B
 プレス工業
 ミクニ
 尾張精機
 アイシン精機
 富士機工
 マツダ
 ダイハツ工業
 スズキ
 富士重工
 ヤマハ発動機
 ショーワ
 小糸製作所
 カンセイ
 豊成
 テイチク コーポレーション
 富士車両
 日本輸送機
 ナブコ
 宮田工業
 新嘉工業
 丸石自転車
 シマノ
 島津製作所
 ソキア・トプコン
 東京計器
 新製作所
 東京精密
 ニコン
 理研計器
 大日本スクリーン製造
 モヤノン
 ミノルタ
 日本電産コバル
 日本電産サンキョー
 セイコーホールディングス
 シチズンホールディングス
 オリエン時計
 ジェコ
 堀場製作所
 コダック デジタル プロダクト
 大日本木材防蝕
 凸版印刷
 英商印刷
 メルクス
 アシックス
 ヤマハ
 河合楽器製作所
 東リ
 イトーキ
 任天堂
 三菱鉛筆
 バイロット
 ションソン コントロールズ オ
 コクヨ
 カカヤスタンダード
 住友林業
 ネボン
 ナカバヤシ
 イトマン
 新興産業
 野村産業
 峰理
 豊田通商
 三共生興
 市田
 兼松
 ルシアン
 ルシアン
 かねもり
 中央魚類
 カネキルジャパン
 東都水産
 O U Gホールディングス
 大都魚類
 山善
 椿本興業
 大倉商事
 野崎産業
 第一興業
 金商
 三谷商事
 加商
 日本出版貿易
 ユアサ商事
 ナラサキ産業
 岩谷産業
 ニチモウ
 イワキ
 ニセ石油
 ユアサ産業
 三田自動車
 日本ユニシス
 三陽商会
 日本紙パルプ事
 山トウ
 日新電機
 日本瓦斯
 G S Iクレオス
 三越
 緊急百貨店
 高島屋
 大丸
 松坂屋
 丸善

カワサキジュウコウギョウ
 アイエイチアイ
 サノヤスヒシノメイショウ
 ツルミセイサクシヨ
 ヒタチマクセル
 イスゞ自動車
 トヨタ自動車
 シンメイワコウギョウ
 コマツユ・テリリテイ
 トピー・コウギョウ
 ニホンギアコウギョウ
 カルソニックカンセイ
 アケボノブレ・キコウギョウ
 エスオ・ケ
 カヤバコウギョウ
 プレスコウギョウ
 ミクニ
 オフオリセイキ
 アイシンセイキ
 フジキコウ
 マツダ
 ダイハツコウギョウ
 スズキ
 フジジュウコウギョウ
 ヤマハハツドウキ
 ショウワ
 コイトセイサクシヨ
 カンセイ
 豊成
 アイチコ・ボレ・シヨウ
 フジヤリヨウ
 ニッポンユソウキ
 ナブコ
 ミヤタコウギョウ
 シマノコウギョウ
 マルイシジテンシヤ
 シマノ
 シマツセイサクシヨ
 ソキアトプコン
 トウキョウケイキ
 キンモンセイサクシヨ
 トウキョウセイミツ
 ニコン
 リケンケイキ
 ダイニッポンスクリーンセイソウ
 モヤノン
 ミノルタ
 ニホンデンサンコバル
 ニホンデンサンサンキョ
 セイコ・ホルディングス
 シチズンホルディングス
 オリエント時計
 ジェコ
 ホリバセイサクシヨ
 コダックデジタルプロダクトセンタ
 ダイニホンモクザイボウフ
 トウキョウインサツ
 キョウドウインサツ
 メルクス
 アシックス
 ヤマハ
 カワイガツキセイサクシヨ
 トウリ
 イトーキ
 ニンテンドウ
 ミツビシエンピツ
 バイロット
 ションソンコンロ・ルズオ・トモ・テイプシス
 コクヨ
 タカヤスタンダ
 ド
 スミトモリギョウ
 ネボン
 ナカバヤシ
 イトマン
 シンヨウサンギョウ
 ナガセサンギョウ
 チョウリ
 トヨタツシヨウ
 サンキョウセイコウ
 イネツ
 カネツ
 レナウン
 ルシアン
 カネモリ
 チョウオウキヨルイ
 カネキルジャパン
 トウリスイサン
 オウ・ジ・ホルディングス
 ダイキヨルイ
 ヤマゼン
 ツバキモトコウギョウ
 オウケラシヨウ
 ナラサキコウギョウ
 ダイイチジツギョウ
 キンシヨウ
 ミタニシヨウジ
 カシヨウ
 ニホンシュツパンボウエキ
 ユアサシヨウジ
 ナラサキサンギョウ
 イワタニサンギョウ
 ニチモウ
 イワキ
 サンアイセキユ
 ユアササンギョウ
 ミタジドウシヤ
 ニホンユニシス
 シンヨウシヨウカイ
 ニホンカミバルプシヨウジ
 山トウ
 日新電機
 シヨウシンデンキ
 ニッポンガス
 ジ・エスアイクレオス
 ミツコシ
 トウキョウヒヤツカテン
 タカシマヤ
 ダイマ
 ダイマル
 マツザカヤ
 マルゼン

0001657	8237	245441	MATSUYA	松屋	マツヤ
0001658	8238	245441	ISETAN	イセタン	イセタン
0001659	9999	245441	YOKOHAMA MATSUZAKAYA	横浜松坂屋	ヨコハママツザカヤ
0001661	8242	245441	H2O RETAILING	エイチ・ツー・オー リテイリング	エイチツ・オー・リテイリング
0001662	9999	245441	SOGO	そごう	ソゴウ
0001664	8245	245441	MARUETI DEPARTMENT STORE	丸井	マルエー
0001665	8246	245441	IWATAYA	岩田屋	イワタヤ
0001667	8252	245443	MARUI GROUP	丸井グループ	マルイグル - プ
0001669	8254	245441	SAIKAYA	さいか屋	サイカヤ
0001670	8022	133325	MIZUNO	ミスノ	ミスノ
0001671	8258	252511	OMC CARD	オームシーカード	オームシ - カ - ド
0001672	9999	245442	JULIYA	十字屋	ジュウジヤ
0001673	8260	245441	IZUTSUYA	井南屋	イツツヤ
0001678	8263	245442	DAIEI	ダイエー	ダイエ -
0001681	8266	245442	IZUMIYA	イズミヤ	イズミヤ
0001682	8268	245442	SEIYU	西友	セイユウ
0001685	9999	253521	CARINO	カリノ	カリノ
0001686	8270	245442	UNY	ユニ	ユニ
0001690	8182	245442	INAGEYA	いなげや	イナゲヤ
0001696	8135	243429	ZETT	ゼット	ゼット
0001707	8112	243424	TOKYO STYLE	東京スタイル	トウキョウスタイル
0001711	8586	252511	HITACHI CAPITAL	日立キャピタル	ヒタチキャピタル
0001713	8114	243424	DESCENTE	デサント	デサント
0001714	8583	252511	mitsubishi UFJ NICOS	三菱UFJニコス	ミツビシユ - エフジエニコス
0001715	9999	243424	DURBAN	ダーバン	ダ - バン
0001717	8117	243429	CENTRAL AUTOMOTIVE PRODUCTS	中央自動車工業	チュウオウジドウシャコウギョウ
0001720	8181	271704	TOTENKO	東太紅	トウテンコウ
0001721	8175	245444	BEST DENKI	ベスト電器	ベストデンキ
0001725	9006	243424	F&A AQUA HOLDINGS	F & A アクアホールディングス	エフアンドエー・アクアホ - ルディングス
0001726	8094	243425	NAKAMICHI MACHINERY	中道機械	ナカミチキカイ
0001729	9999	245442	UNEEED DAIEI	ユニードダイエー	ユニ - ドダイエ -
0001734	9999	243424	LONGCHAMP	ロンシャン	ロンシャン
0001738	8035	123229	TOKYO ELECTRON	東京エレクトロン	トウキョウエレクトロン
0001739	9999	252511	NICHIBOSHIN	日興信	ニチボシ
0001740	8111	243429	GOLDWIN	ゴルドウィン	ゴルドウィン
0001746	9712	271704	TRANSDIGITAL	トランスデジタル	トランスデジタル
0001801	8801	253522	mitsui FUDOSAN	三井不動産	ミツイフドウサン
0001802	8802	253521	mitsubishi ESTATE	三菱地所	ミツビシジシヨ
0001804	8804	253521	TOKYO TATEMONO	東京建物	トウキョウタテモノ
0001805	8806	253521	DAIBIRU	ダイビル	ダイビル
0001806	8809	253521	SANKI BUILDING	サンケイビル	サンケイビル
0001808	8815	253522	TOKYU LAND	東急不動産	トウキョウフドウサン
0001813	9999	253522	L KAKUEI	エルカクエイ	エルカクエイ
0001814	9999	253522	DAIWA DANCHI	大和団地	ダイワダンチ
0001815	8830	253522	SUMITOMO REALTY & DEVELOPMENT	住友不動産	スミトモフドウサン
0001816	9999	253522	ODAKU REAL ESTATE	小田急不動産	オダクユフドウサン
0001817	8833	253521	TOHO REAL ESTATE	東宝不動産	トウホウフドウサン
0001820	8838	253522	YURAKU REAL ESTATE	有楽土地	ユウラクトチ
0001831	9001	255541	TOBU RAILWAY	東武鉄道	トウブテツドウ
0001832	9999	255541	SEIBU RAILWAY	西武鉄道	セイブテツドウ
0001833	9003	255542	SAGAMI RAILWAY	相模鉄道	サガミテツドウ
0001834	9999	255542	ODAKU HAKONE HOLDINGS	小田急相模ホールディングス	オダクユハコネホ - ルディングス
0001835	9005	255541	TOKYU	東京急行電鉄	トウキョウキョウコウデンテツ
0001836	9006	255541	KEIHIN ELECTRIC EXPRESS RAIL	京浜急行電鉄	ケイヒンキョウコウデンテツ
0001837	9007	255541	ODAKU ELECTRIC RAILWAY	小田急電鉄	オダクユデンテツ
0001838	9008	255541	KEIO	京王電鉄	ケイオデンテツ
0001839	9009	255541	KEISEI ELECTRIC RAILWAY	京成電鉄	ケイセイデンテツ
0001840	9010	255542	FUJI KYUKU	富士急行	フジキョウコウ
0001841	9999	255542	ENOSHIMA ELECTRIC RAILWAY	江ノ島電鉄	エノシマデンテツ
0001844	9031	255541	NISHI-NIPPON RAILROAD	西日本鉄道	ニシニッポンテツドウ
0001845	9033	255542	HIROSHIMA ELECTRIC RAILWAY	広島電鉄	ヒロシマデンテツ
0001846	9041	255541	KINTETSU	近畿日本鉄道	キンキニッポンテツドウ
0001847	9042	255541	HANKYU HANSHIN HOLDINGS	阪急阪神ホールディングス	ハンキョウハンシンホ - ルディングス
0001848	9999	255541	HANSHU ELECTRIC RAILWAY	阪神電気鉄道	ハンシンエレクトリックテツドウ
0001849	9044	255541	NANKAI ELECTRIC RAILWAY	南海電気鉄道	ナンカイデンキテツドウ
0001850	9045	255541	KEIHAN ELECTRIC RAILWAY	京阪電気鉄道	ケイハンデンキテツドウ
0001851	9046	255542	KOBE ELECTRIC RAILWAY	神戸電鉄	コウベデンテツ
0001852	9048	255541	NAGOYA RAILROAD	名古屋鉄道	ナゴヤテツドウ
0001853	9049	255542	KEIYUKU ELECTRIC RAILROAD	京福電気鉄道	ケイフクデンキテツドウ
0001871	9999	255543	MIE KENETSU	三重県営交通	ミエケンコウ
0001872	9052	255542	SANYO ELECTRIC RAILWAY	山陽電気鉄道	サンヨウデンキテツドウ
0001873	9062	257561	NIPPON EXPRESS	日本通運	ニッポンツウウン
0001874	9064	257561	YAMATO HOLDINGS	ヤマトホールディングス	ヤマトホ - ルディングス
0001875	9065	257561	SANKYU	山九	サンキュウ
0001876	9066	263622	NISSIN	日新	ニッシン
0001877	9067	257561	MARUEN	丸新	マルエン
0001878	9068	257561	MARUZEN SHOWA UNYU	丸新昭和運輸	マルゼンシヨウウウンユ
0001879	9069	257561	SENKO	センコー	センコ -
0001880	9070	257561	TONAMI HOLDINGS	トナミホールディングス	トナミホ - ルディングス
0001881	9074	257561	JAPAN OIL TRANSPORTATION	日本石油輸送	ニホンセキユウソウ
0001882	9081	255543	KANAGAWA CHUO KOTSU	神奈川県中央交通	カナガワチュウオウコウツウ
0001883	9082	255543	DAIWA MOTOR TRANSPORTATION	大和自動車交通	ダイワジドウシャコウツウ
0001884	9083	255543	SHINKI BUS	神姫バス	シンキバス
0001885	9072	257561	NIPPON KONPO UNYU SOKO	日本梱包運輸倉庫	ニッポンコンポウウンユソウコ
0001888	9017	255543	NIIGATA KOTSU	新潟交通	ニイガタコウツウ
0001889	9085	255543	HOKKAIDO CHUO BUS	北海道中央バス	ホウカイドウチュウオウオupas
0001890	9999	257561	SAPPORO EXPRESS	札幌通運	サッポロツウウン
0001891	9076	257561	SEINO HOLDINGS	セイナーホールディングス	セイ - ホ - ルディングス
0001892	9077	257561	MEITETSU TRANSPORT	各鉄運輸	メイテツウンユ
0001893	9078	257561	S LINE	エスライン	エスライン
0001901	9101	259581	NIPPON YUSEN	日本郵船	ニッポンユウセン
0001902	9999	259581	JAPAN LINE	ジャパンライン	ジャパンライン
0001903	9104	259581	MITSUI O.S.K. LINES	商船三井	シヨウセンミツイ
0001904	9999	259581	NAVIX LINE	ナビックスライン	ナビックスライン
0001905	9107	259581	KAWASAKI KISEN	川崎汽船	カワサキキセン
0001906	9999	259583	SHIN YEI STEAMSHIP	新栄船舶	シンエイセンバク
0001907	9110	259583	SHINWA KAIUN	新和海運	シンワカイウン
0001909	9999	259581	SANKU STEAMSHIP	三光汽船	サンクウキセン
0001910	9113	259583	INUI STEAMSHIP	乾汽船	イヌイキセン
0001911	9999	259583	HINODE YUSEN	日出出船	ヒノデユウセン
0001912	9115	259583	MEIJI SHIPPING	明治海運	メイジカイウン
0001913	9119	259583	IINO KAIUN	飯野海運	イノカイウン
0001914	9123	259583	TAIHEIYO KAIUN	太平洋海運	タイハイヨウカイウン
0001916	9999	259581	SHOWA LINE	昭和海運	シヨウワカイウン
0001917	9127	259583	TAMAI STEAMSHIP	玉井船舶	タマイシヨウセン
0001918	9999	259583	TAIYO NIPPON KISEN	大洋日本汽船	タイヨウニホンキセン
0001919	9130	259583	KYOEI TANKER	共栄タンカー	キョウエイタンカ -
0001920	9132	259583	DAIICHI CHUO KISEN	第一中央汽船	ダイイチチュウオウキセン
0001921	9999	259583	TOKYO SENPAKU	東京船舶	トウキョウセンバク
0001922	9152	259582	KANSAI KISEN	関西汽船	カンサイキセン
0001925	9174	271704	WONDERTABLE	ワンダーテーブル	ワンダー - テ - ブル
0001941	9999	261601	JAPAN AIRLINES INTERNATIONAL	日本航空インターナショナル	ニホンコウクウインタ - ナシヨナル
0001942	9202	261601	ALL NIPPON AIRWAYS	全日本空輸	ゼンニッポンクウユ
0001943	9999	261601	KOKUSAI KOGYO	国際航業	コクサイコウキョウ
0001944	9232	261601	PASCO	パスコ	パスコ
0001945	9233	261601	ASTA AIR SURVEY	アスタ航空測	アスタコウソク
0001962	9302	263621	MITSUI-SOKO	三井倉庫	ミツイソウコ
0001963	9303	263621	SUMITOMO WAREHOUSE	住友倉庫	スミトモソウコ
0001964	9304	263621	SHIBUSAWA WAREHOUSE	渋沢倉庫	シブサワソウコ

K.1. 企業リスト: 連結決算

0001966	9306	263621	TOYO LOGISTICS	東陽倉庫	トヨウソウソコ
0001967	9307	263621	SUGIMURA WAREHOUSE	杉村倉庫	スキムラソウコ
0001969	9999	263621	KEISHIN WAREHOUSE	京神倉庫	ケイシンソウコ
0001970	9310	263621	JAPAN TRANS CITY	日本トランスシティ	ニホントランスシティ
0001975	9317	263622	OHNAMI	オナミ	オナミ
0001977	9351	263622	TOYO WHARF & WAREHOUSE	東洋埠頭	トヨウワフトウ
0001980	9355	263622	RINKO	リンコーポレーション	リンコ・コ・ボレ・シヨウ
0001982	9358	263622	UTOO	宇徳	ウトク
0001985	9361	263622	FUSHIKI KAIRIKU UNSO	伏木海陸運送	フシキカイリクンソウ
0001987	9363	263622	DAIUN	大通	ダイウン
0001988	9364	263622	KAMIGUMI	上船	カミグミ
0001990	9319	263621	CHUU WAREHOUSE	中央倉庫	チュウオウソウコ
0002002	9402	265641	CHUBU-NIPPON BROADCASTING	中部日本放送	チュウブニッポンホウソウ
0002003	9404	265641	NIPPON TELEVISION NETWORK	日本テレビ放送網	ニホンテレビホウソウモウ
0002004	9405	265641	ASAHI BROADCASTING	朝日放送	アサヒホウソウ
0002005	9407	265641	RKB MAINICHI BROADCASTING	アール・ケー・ビー毎日放送	アール・ケー・ビー・マイニチホウソウ
0002007	9999	263521	SEKIMA REAL ESTATE	程和不動産	セキワフドウサン
0002020	8167	245442	MARUKYU	丸久	マルキユウ
0002031	9766	271704	KONAMI	コナミ	コナミ
0002032	4410	107067	HARIMA CHEMICALS	ハリマ化成	ハリマカセイ
0002034	6143	121201	SODICK	ソディック	ソディック
0002041	9531	269681	TOKYO GAS	東京ガス	トウキョウガス
0002042	9532	269681	OSAKA GAS	大阪ガス	オオサカガス
0002043	9533	269681	TOHO GAS	東邦瓦斯	トウボウガス
0002044	9534	269681	HOKKAIDO GAS	北海道ガス	ホッカイドウガス
0002045	9535	269681	HIROSHIMA GAS	広島ガス	ヒロシマガス
0002050	8134	243429	TOKAI	T O K A I	ザ・ト・カイ
0002061	9601	271701	SHOCHIKU	樟竹	ショウチク
0002062	9602	271701	TOHO	東宝	トウホウ
0002064	9605	271701	TOEI	東映	トウエイ
0002065	9999	271701	NIKKATSU	日活	ニツカツ
0002066	9631	271702	TOKYU RECREATION	東急レクリエーション	トウキョウレクリエ・シヨウ
0002067	9632	271702	SUBARU ENTERPRISE	スバル興業	スバルコウギョウ
0002068	9633	271702	TOKYO THEATRES	東京テアトル	トウキョウテアトル
0002069	9842	253521	TOKYO RAKUTENCHI	楽天天地位	トウキョウラクテンチ
0002070	9635	271702	MUSASHINO KOGYO	武蔵野興業	ムサシノコウギョウ
0002071	9636	271702	KIN-EI	キンエイ	キンエイ
0002072	9637	271702	OS	オーエス	オーエス
0002073	9642	271702	KOMA STADIUM	コマ・スタジアム	コマスタジアム
0002074	9643	271702	NAKANIHON KOGYO	中日本興業	ナカニホンコウギョウ
0002075	9661	271702	KARUKI-ZA	歌舞伎座	カフキザ
0002079	9999	271702	NIPPON DREAM KANKO	日本ドリーム観光	ニッポンドリ・ムカンコウ
0002080	9671	271702	YOMIURI LAND	よみうりランド	ヨミウリランド
0002081	9672	271702	TOKYOTOKEIBA	東京競馬場	トウキョウトケイバ
0002084	9681	271702	TOKYU DOME	東京ドーム	トウキョウドーム
0002086	9999	265521	OSAKA STADIUM	大阪スタジアム興業	オオサカスタジアムコウギョウ
0002088	9722	271703	FUJITA KANKO	藤田観光	フジタカンコウ
0002102	9723	271703	KYOTO HOTEL	京都ホテル	キョウトホテル
0002103	9999	271703	TOKYU HOTEL CHAIN	東急ホテルチェーン	トウキョウホテルチェン
0002142	8170	245444	ADERANS HOLDINGS	アデランスホールディングス	アデランスホ・ルディングス
0002291	6920	123226	LASERTEC	レーザーテック	レーザーテック
0002354	9999	107068	NARICE COSMETICS	ナリス化粧品	ナリスケシヨウヒン
0002363	6947	123229	ZUKEN	図研	ズケン
0002370	6862	123229	MINATO ELECTRONICS	ミナトエレクトロニクス	ミナトエレクトロニクス
0002388	8153	271704	MOS FOOD SERVICES	モスフードサービス	モスフ・ドサービス
0002549	7743	131303	SEED	シード	シード
0002631	9999	133325	TOKAI	東海	トウカイ
0002709	6277	121210	HOSOKAWA MICRON	ホソカワミクロン	ホソカワミクロン
0002901	9999	253521	DARWIN	ダーウィン	ダーウィン
0002948	9999	253521	MORINAGA DEVELOPMENT	森永開発	モリナガカイハツ
0003211	9750	271704	SORUN	ソラン	ソラン
0003454	9087	263622	TAKASE	タカセ	タカセ
0003499	2813	101008	WAKUO SHOKUHIN	和弘食品	ワカウシヨクヒン
0003502	5276	115149	ISHIKAWAJIMA CONST. MATERIAL	石川島建材工業	イシカワジマケンサイコウギョウ
0003883	9999	253522	HINOKI REAL ESTATE	桧不動産	ヒノキフドウサン
0003896	6278	121201	UNION TOOL	ユニオンツール	ユニオンツール
0003988	9999	271702	NAGOYA TELEVISION TOWER	名古屋テレビ塔	ナゴヤテレビトウ
0004000	9769	271704	GAKKYUSHA	学芸社	ガクキョウシャ
0004007	8155	243428	MIKASU SEMICONDUCTOR INDUSTRY	三益半導体工業	ミサキハントウタイコウギョウ
0004012	7966	133325	INTOP	イントップ	イントップ
0004013	9999	131303	ENPLAS OPTICS	エンプラス オプティクス	エンプラスオプティクス
0004083	4915	107068	AVON PRODUCTS(JAPAN)	エイボン・プロダクツ	エイボンプロダクツ
0004090	7955	133325	CLEANUP	クリナップ	クリナップ
0004109	6413	121210	RISO KAGAKU	理想科学工業	リソウカガクコウギョウ
0004111	9453	265641	KDDI	K D D I	ケイディ・ディ・アイ
0004185	9999	271704	ABC	A B C	エイ・ビー・シー
0004209	8860	253522	FUJI	フジ住宅	フシジユウタク
0005244	7942	107065	J S P	J S P	ジエイエスピー
0005261	4187	107071	OSAKA ORGANIC CHEMICAL IND.	大阪有機化学工業	オオサカウキケイカクコウギョウ
0005262	9746	271704	THC	T K C	テイケイ
0005310	9999	117162	TDA STEEL	トピア・スチール	トピア・スチール
0005359	4916	107068	NOEVIR	ノエビア	ノエビア
0005599	9999	123225	ROHM WAKO	ローム・ワコー	ロームワコー
0005600	9999	123225	ROHM APOLLO	ローム・アポロ	ロームアポロ
0005601	8171	245442	MAXVALU CHUBU	マックスバリュ中部	マックスバリュチュウブ
0005604	7954	271704	JALECO HOLDING	ジャレコ・ホールディング	ジャレコホルディング
0005640	8218	245444	KOMERI	コメリ	コメリ
0005733	9999	107062	NITTOH BION	日東バイオン	ニツトウバイオン
0005754	9715	271704	TRANSCOSMOS	トランスコスモス	トランスコスモス
0006946	5387	115146	CHIYODA UTE	チヨダウ・テ	チヨダウ・テ
0006990	6222	121203	SHIMA SEIKI MFG.	島精機製作所	シマセイセイサクシヨ
0007180	4107	107071	ISE CHEMICALS	伊勢化学工業	イセカクコウギョウ
0007630	6412	121210	HEIWA	平和	ヘイワ
0007633	9757	271704	FUNAI CONSULTING	船井総合研究所	フナイソウゴウケンキユシヨ
0007638	9999	243428	NIPPON DATA KIKI	日本データ機器	ニッポンデー・タ・キキ
0007646	8256	243424	MARUMITSU	プロルート丸光	プロル・トマルミツ
0007650	9999	121208	MAHLE IZUMI	マールイズミ	マールイズミ
0007656	5389	115146	NIPPON RESIBON	日本レチボン	ニホンレチボン
0007658	9999	119186	KDK	ケチンケ	ケチンケ
0007662	9835	245444	JUNTENDO	ジュンテンドー	ジュンテンドー
0007675	9861	271704	YOSHINOYA HOLDINGS	吉野家ホールディングス	ヨシノヤホルディングス
0007676	5695	117167	POWDERTECH	パウダーテック	パウダ・テック
0007685	9697	271704	CAPCOM	カプコン	カプコン
0007689	6918	123225	AVAI DATA	アヴァールデータ	アバ・ルデー・タ
0007690	6917	123224	TDK-LAMBDA	T D K ラムダ	ティ・ディ・ケイラムダ
0007779	9838	245444	TRAVELER	トラベラー	トラベラー
0008126	2292	101010	S FOODS	エスフーズ	エスフ・ズ
0008232	9133	259583	TOEI REEFER LINE	東東リリーファライン	トウエイリリー・ファ・ライン
0008411	6289	121204	GIKEN SEISAKUSHO	技研製作所	ギケンセイサクシヨ
0008690	9351	245444	YAMADA DENKI	ヤマダ電機	ヤマダデンキ
0008738	9823	245442	MAMMY MART	ママ・マート	ママ・マート
0008945	9999	243429	MAKE	メイク	メイク
0008955	9999	119186	HORY	ホリ	ホリ
0010043	9999	265641	AGMORI BROADCASTING	青森放送	アオモリホウソウ
0010103	9999	121210	ASAHI SUNAC	旭サナック	アサヒサナック
0010210	9999	101001	ITOGUHI FEED MILLS	伊藤忠飼料	イトウチユウシヨ
0010259	9999	271704	SHL	エス・アルエル	エス・アルエル
0010288	9999	253522	ISHIKARI DEVELOPMENT	石狩開発	イシカリカイハツ
0010332	9999	243429	IZUMI-COSMO	泉	イズミ

0010339	6652	123226	IDEC
0010343	9999	123225	IORITAKE ITRON
0010362	9999	255542	ICHIHATA ELECTRIC RAILROAD
0010374	2904	101010	ICHIMASA KAMABOKO
0010401	9999	243429	ITOKI
0010427	9999	115146	IEIGAWA KOGYO
0010435	9999	255542	IYO RAILWAY
0010450	9999	115141	AGC TECHNO GLASS
0010464	9999	255542	IWATE DEVELOPMENT RAILWAY
0010481	9999	271704	INTEC
0010503	8148	243429	UEHARA SET SHOJI
0010580	9999	255543	ECHIGAKOTSU
0010621	9999	255542	ENSYU RAILWAY
0010634	6282	121208	OILES
0010660	9999	255543	OITA TRANSPORTATION
0010669	9999	243424	OHGA
0010681	9999	243429	SHINSEI PUIP & PAPER
0010687	9999	253521	ORIX ICHIOKA
0010743	9999	243422	OSAKA TOYOPET
0010779	9999	101010	OTSUKA CHEMICAL HOLDINGS
0010783	9999	263621	OTSUKA WAREHOUSE
0010849	7485	243425	OKAYA
0010854	9063	257561	OKAYAHAKEN FREIGHT TRANSPORT.
0010895	9999	237362	OKUTAMA KOGYO
0010911	9999	253521	OZU SHOTEN
0010921	5816	119184	ONAMBA
0010939	1786	241403	ORIENTAL SHIRAIISHI
0010986	9999	255542	GAKUANAN RAILWAY
0011059	2873	101010	KATOKI CHI
0011084	9999	252511	SHINSEI PROPERTY FINANCE
0011122	8037	243429	KAMEI
0011157	9999	255543	KAWASAKI TSURUMI RINKO BUS
0011175	9999	117167	JFE GALVANIZING & COATING
0011216	1992	241404	KANDA TSUSHINKI
0011236	9999	243424	KANTO RAILWAY
0011238	9999	255543	KANTO BUS
0011321	9999	255543	GIFU BUS
0011338	9999	266641	KYUSHU ASAHI BROADCASTING
0011345	9999	255543	KYUSHU IND. TRANSPORTATION HOLD
0011381	9073	257561	KYOGOKU UNYU SHOJI
0011445	9999	119186	KYOWA
0011463	7226	129283	KYOKUTO KAHATSU KOGYO
0011471	8093	243425	KYOKUTO BOEKI
0011526	9999	263622	AIRPORT GROUND SERVICE
0011561	9999	265641	KUMAMOTO BROADCASTING
0011596	9999	115146	KURE GRINDING WHEEL
0011621	6457	121210	GLDRY
0011709	4367	107071	KOEI CHEMICAL
0011726	7963	133325	KOKEN
0011758	9999	237362	GODO SHIGEN SANGYO
0011764	9999	121210	KUNAN ELECTRIC
0011767	9999	121204	HANIX INDUSTRY
0011779	9999	253521	KOBE INTERNATIONAL HOUSE
0011782	9999	253521	KOBE COMMERCE. IND. & TRADE
0011802	9999	121204	KYC MACHINE INDUSTRY
0011831	9999	271703	KOKUSAI KANKO KAIKAN
0011847	9604	271701	INTERNATIONAL TELEVISION FILMS
0011874	8146	243424	KOSUGI SANGYO
0011897	9999	255543	KOTOSAN
0011918	7949	119186	KOMATSU WALL INDUSTRY
0011929	9999	255542	KOMINATO TETSUDO
0011954	9999	253521	KOIZUMI
0012004	1377	235341	SAKATA SEED
0012012	8249	243424	TECHNO ASSOCIE
0012057	9999	266641	SAPPORO TELEVISION BROADCAST.
0012065	6287	121210	SATO
0012076	9999	121205	MITSUBISHI AGRIC. MACHINERY
0012098	7993	133325	SUN WAVE
0012102	8119	243428	SAWPEI
0012113	9999	255542	SANGI RAILWAY
0012128	9999	127262	SANKAI GIKEN KOGYO
0012148	9999	253522	SANKO REAL ESTATE
0012176	9999	255543	SANDEN KOTSU
0012194	8109	243428	SANYO KOGYO
0012211	8257	245441	SANYO DEPARTMENT STORE
0012213	9999	265641	SANYO BROADCASTING
0012218	8136	243429	SANRIO
0012294	9999	255542	SHIZUOKA RAILWAY
0012301	9999	271702	SHIZUKATSU
0012321	6957	123226	SHIBAHARA ELECTRONICS
0012336	6818	123224	SDC ELECTRONICS
0012340	9999	255542	SHIMABARA RAILROAD
0012377	6812	123225	JALCO
0012432	7979	133325	SHOFU
0012486	9999	259582	SHOWA YUSOSEN
0012496	9999	241403	SHIRAIISHI
0012510	9999	265641	SHIN-ETSU BROADCASTING
0012511	7970	133325	SHIN-ETSU POLYMER
0012535	6458	121210	SINKO INDUSTRIES
0012555	9999	245442	SHINSHU JUSCO
0012606	9999	107064	NIPPON STEEL CHEMICAL
0012607	9999	121206	SHIN NIPPON MACHINERY
0012655	9999	271704	SKYLARK
0012666	9999	263621	SUZUE
0012671	9999	119186	TOSTEM SUZUKI SHUTTER MFG.
0012687	7718	131303	STAR MICRONICS
0012689	9999	133325	STARLITE
0012691	9999	243429	STANDARD SEKIYU OSAKA HATSUBAI
0012703	6820	123224	ICOM
0012721	9999	252511	SUMITOMO MITSUI FINANCE AND LE
0012725	6817	123225	SUMIDA
0012750	9999	245441	MARUMITSU
0012758	6286	121210	SEIKO
0012804	9999	257561	NIYAC
0012809	9999	255543	SETOUTI BUS
0012818	4559	109082	ZERIA PHARMACEUTICAL
0012848	9999	253521	ANA REAL ESTATE
0012859	9999	253522	DEVELOPMENT SYSTEMS
0012908	9999	252511	DAIICHI HOUSING LOAN
0013000	9999	271703	HOTEL OKURA
0013015	9999	119184	DYDEN
0013081	9999	133325	TAIHEI
0013098	6470	127262	TAIHO KOGYO
0013116	9999	271704	MITSUBISHI RESEARCH INSTITUTE
0013117	9999	253521	DIAMOND CITY
0013121	8593	252511	MITSUBISHI UFJ LEASE & FINANCE
0013214	1966	241406	TAKADA
0013239	6852	123226	TECHNOLO SEVEN
0013271	9999	241401	TAKENAKA
I D E C			アイデック
ノリタケ伊勢電			ノリタケイセデン
一畑電気鉄道			イチハタデンキテッドウ
一正蒲鉾			イチマサカマホコ
イトーキ			イトーキ
揖斐川工業			イビガウコウギョウ
伊予鉄道			イヨテッドウ
A G C テク ノ グ ラ ス			エ - シ - シ - テク ノ グ ラ ス
岩手開発鉄道			イワテカイハツテッドウ
インテック			インテック
上原成商事			ウエハラセイシヨウジ
越後交通			エチゴウコウツウ
遠州鉄道			エンシユウテッドウ
オイルス工業			オイルスコウギョウ
大分交通			オオイトウコウツウ
大賀			オオガ
新生紙パルプ商事			シンセイカミバルプシヨウジ
オリックス市岡			オリックスイチオカ
大阪トヨペット			オオサカトヨペット
大塚化学ホールディングス			オオツカカガクホ - ルディングス
大塚倉庫			オオツカソウコ
岡谷鋼機			オカヤコウキ
岡山県貨物運送			オカヤマケンカモツソウソウ
奥多摩工業			オクタモコウギョウ
小津商店			オツシヨウテン
オーナンパ			オ - ナンパ
オリエンタル白石			オリエンタルシライシ
岳南鉄道			カクナンテッドウ
加トキ			カトキ
新生			シンセイロバティブァイナンス
ロバティファイナンス			カメイ
カメイ			カワサキツルミンコウバ
川崎鶴見臨港バス			シエイエフエ - ヨウハン
J F E 鋼板			カンダツツシンキ
神田通信機			カミツツシンキ
神保町通車			カントウテッドウ
関東バス			カントウバス
岐阜県合自動車			ギフノリアイジドウシヤ
九州朝日放送			キウシュウアサヒホウソウ
九州産業流通ホールディングス			キウシュウサンギョウコウツウホ - ルディング
京橋運輸商事			キョウキョウケンシヨウジ
キョウワ			キョウワ
キョクトウカイハツコウギョウ			キョクトウカイハツコウギョウ
キョクトウボウエキ			キョクトウボウエキ
クワコウランドサ - ビス			クワコウランドサ - ビス
クモマトホウソウ			クモマトホウソウ
クレトイシ			クレトイシ
グローリー			グローリー
広栄化学工業			コウエイカガクコウギョウ
興研			コウケン
合同資源産業			コウドウシゲンサンギョウ
甲南電機			コウナンデンキ
ハルックス工業			ハルックスコウギョウ
神戸国際会館			コウベコクサイカイカン
神戸商工貿易センター			コウベシヨウコウボウエキセンター
光洋機械産業			コウヨウキカイサンギョウ
国際観光会館			コクサイカンコウカイカン
国際放映			コクサイホウエイ
小形産業			コナガタコウギョウ
幸平参喜電鉄			コトヒラサンギョウデンテツ
小松ウオル工業			コマツウオ - ルコウギョウ
小湊鉄道			コマナテッドウ
小泉			コイズミ
サカタのタネ			サカタタネ
サカイデンキ			サカイデンキ
札幌テレビ放送			サツポロテレビホウソウ
サトー			サト -
三菱農機			ミツビシノウキ
サンウエーブ工業			サンウエ - ブコウギョウ
三栄コーポレーション			サンエイコ - ボレ - ション
三井鉄道			サンシヨウテッドウ
三恵技研工業			サンケイケンコウギョウ
三交不動産			サンコウフドウサン
サンデン交通			サンデンコウツウ
山洋工業			サンヨウコウギョウ
山陽百貨店			サンヨウヒヤクカテン
山陽放送			サンヨウホウソウ
サンリオ			サンリオ
静岡鉄道			シズオカテッドウ
静活			シズカツ
芝浦電子			シハララデンシ
日理化学工業			シメダリカコウギョウ
鳥原鉄道			シメハラテッドウ
ジャルコ			ジャルコ
松風			シヨウフウ
昭和油槽船			シヨウウツソウセン
白石			シライシ
信越放送			シンエツホウソウ
信越ポリマー			シンエツポリマー
新晃工業			シンコウコウギョウ
信州ジャスコ			シンシユウジャスコ
新日本造船			シンニッポツカガク
すがいら - く			シンニッポツノウキ
鈴江コーポレーション			スエコ - ボレ - ション
トステム鈴木シャッター			トステムスズキシャツタ -
スター精密			スタ - セイミツ
スターライト工業			スタ - ライトコウギョウ
スタンダード石油大阪販売所			スタンダ - ドセキユオオサカハツバシヨ
アイコム			アイコム
三井住友ファイナンス & リー			ミツイシトモファイナンスアンドリ - ス
スミダコーポレーション			スミダコ - ボレ - ション
まるみつ			マルミツ
静亜			セイコウ
ニヤクコーポレーション			ニヤクコ - ボレ - ション
瀬戸内運輸			セトウチンユ
ゼリア新薬工業			ゼリアシンヤクコウギョウ
全日本ビルディング			ゼンニツクビルディング
総合開発機構			ソウゴウカイハツキコウ
ダイイチハウジング Loan			ダイイチユウタクケンコウ
ホテルオークラ			ホテルオ - クラ
大電			ダイデン
太平			タイハイ
大豊工業			タイホウコウギョウ
三菱総研 D C S			ミツビシソウケンテイ - シ - エス
ダイヤモンドシティ			ダイヤモンドシティ
三菱UFJ リリース			ミツビシユ - エフジエイリ - ス
高田工業所			タカダコウギョウシヨ
テクノ・セブン			テクノセブン
竹中工務店			タケナカコウムテン

Table listing companies with columns for ID, Name, and Japanese Name. Includes companies like TACHIBANA METAL MFG., TATEYAMA ALUMINIUM INDUSTRY, and TACHIBANA METAL MFG.

0016733	9999	131303	REEDECK	リーデック	リ・デック
0016735	8226	243428	RIKEI	理経	リケイ
0016752	9999	243429	RYUSEKI	りゅうせき	リユウセキ
0016768	8140	243429	RYOSAN	リョーサン	リヨ・サン
0016778	1965	241406	TECHNO RYOWA	テクノ菱和	テクノリョウワ
0016792	6272	121210	RHEON AUTOMATIC MACHINERY	レオン自動機	レオンジドウキ
0016794	9999	243426	LEC	レック	レック
0016810	7944	133322	ROLAND	ローランド	ロ・ランド
0016838	9999	123229	GRAPTEC	グラフテック	グラフテック
0016853	9999	271704	MAINICHI NEWSPAPERS	毎日新聞社	マイニチシンブンシャ
0016855	9999	271704	IWATE NIPPO	岩手日報社	イワテニップンシャ
0016880	9999	271704	NISHI-NIPPON SHIMBUN	西日本新聞社	ニシニップンシンブンシャ
0016890	9747	271704	ASATSU-DK	アサツ・ディ・ケイ	アサツ・ディケイ
0016893	9999	107071	AIKOH	アイコー	アイコ
0016894	9999	127262	ASMO	アスモ	アスモ
0016898	9999	271704	AMAGI COUNTRY CLUB	天城カントリー倶楽部	アマギカントリー・クラブ
0016901	9999	255543	AWAJI TRANSPORTATION	淡路交通	アワジコウツウ
0016918	4549	109082	EIKEN CHEMICAL	栄本建設工業	エイケンカガク
0016925	9999	255542	OHMI RAILWAY	近江鉄道	オウミテツドウ
0016928	9999	259582	OSAKA KISEN	大阪機船	オオサカキセン
0016930	5449	117162	OSAKA STEEL	大阪製鉄	オオサカセイテツ
0016935	9999	109083	OTSUKA PHARMACEUTICAL	大塚製薬	オウツカセイヤク
0016966	9999	241402	KURIMOTO CONSTRUCTION INDUSTRY	栗本建設工業	クリモトケンセツコウギョウ
0016975	9999	241402	KONDIKE CONSTRUCTION	鴻池組	コウライゲクミ
0016977	9999	101005	SUNTORY	サントリー	サントリー
0016979	9999	253521	INDUSTRY AND TRADE CENTER	産業貿易センター	サンギョウボウエイセンタ
0016985	9999	241403	SHO-BOND	ショーボンド建設	ショー・ボンドケンセツ
0016988	9543	269681	SHIZUOKAGAS	静岡ガス	シズオカガス
0017017	9999	271704	DAIKO ADVERTISING	ダイコ	ダイコ
0017026	9999	253521	KANEHIDE KOSAN	金英興産	カナヒデコウサン
0017038	5993	119186	CHITA KOGYO	知多鋼業	チタクウギョウ
0017042	8157	243428	TSUZUKI DENKI	都築電気	ツヅキデンキ
0017043	9999	269582	TSURUMARU SHIPPING	鶴丸海運	ツルマルカイウン
0017050	9999	135323	TOA	トア	トア
0017052	9999	253521	DAIHATSU	ダイハツ	ダイハツ
0017057	9999	119186	TOHO SHEET & FRAME	東邦シートフレーム	トウホウシ・トフレム
0017059	9999	113122	TOHOKU RUBBER	東北ゴム	トウホクゴム
0017077	9999	241406	NITTAN	ニタン	ニタン
0017097	9999	265641	NIKKEI RADIO BROADCASTING	日経ラジオ社	ニツケイラジオシャ
0017102	9999	271701	NONAKA THEATRICAL	野中興業	ノンカウキョク
0017111	9999	271704	HANAYASHIKI GOLF CLUB	花屋敷ゴルフ倶楽部	ハナヤシキゴルフクラブ
0017115	9999	243424	HIT UNION	ヒットユニオン	ヒットユニオン
0017118	7451	243423	RYOSHOKU	養食	リョウシヨク
0017123	9999	123226	FUJISOKU	フジソク	フジソク
0017135	9999	265641	FUKUI BROADCASTING	福井放送	フクイホウソウ
0017150	9999	121210	HOSHIZAKI ELECTRIC	ホシザキ電機	ホシザキデンキ
0017155	6592	123223	MABUCHI MOTOR	マブチモーター	マブチモ・タ
0017158	9999	123225	PANASONIC ELECTRONIC DEVICES	パナソニック エレクトロニク	パナソニックエレクトロニクデバイス
0017164	9999	115143	MITSUBISHI MATERIALS KENZAI	三菱マテリアル建材	ミツビシマテリアルケンザイ
0017186	9999	253521	RYUTOU	りゅうとう	リュウトウ
0017189	9999	123229	SUMITOMO WIRING SYSTEMS	住友電装	スミトモデンソウ
0017191	8572	252511	ACOM	アコム	アコム
0017192	9999	123223	NAKAMICHI	ナカミチ	ナカミチ
0017193	9737	271704	CSK HOLDINGS	C S Kホールディングス	シ・エスケイホ・ルディングス
0017194	8187	245444	KYOTARU	京梅	キョウタル
0017197	9999	119183	TOYO EXTERIOR	東洋エクステリア	トウヨウエクステリア
0018008	9826	245444	JEUZIA	J E U G I A	ジュ・ジヤ
0018011	9079	243423	SAGEI FOODS	正栄食品工業	シヨウエイシヨクヒンコウギョウ
0018039	8040	243424	TOKYO SOIR	東京ソール	トウキョウソウ・ル
0018060	6857	123226	ADVANTEST	アドバンテスト	アドバンテスト
0018100	9692	271704	COMPUTER ENGINEER. & CONSULT.	シーイーシー	シー・イー・シー
0018115	6967	123225	SHINKO ELECTRIC INDUSTRIES	新光電気工業	シンコウデンキコウギョウ
0018117	9999	119183	SHIN NIKKEI	新日軽	シンニッケイ
0018173	6349	121210	KOMBER	コムバーレシオン	コムバーコ・ボレ・シオン
0018224	8230	245444	HASEGAWA	はせがわ	ハセガワ
0018308	9709	271704	NIPPON COMPUTER SYSTEM	日本コンピューター・システム	ニッポンコンピュー・タシステム
0018357	6594	123229	NIDEC	日本電産	ニホンデンサン
0018540	7740	131302	TAMRON	タムロン	タムロン
0018817	9999	129282	SR SUNTOUR	S R サンツア	エス・アルサンツア
0018818	2289	101007	SAGAMI HAM	サガミハム	サガミハム
0018826	9999	253521	SHIMONOSEKI COMMERCE DEVELOP.	下関商業開発	シモンノセキコウギョウカイハツ
0018832	6320	121206	SHINDAIIWA	新ダイワ工業	シンダイワコウギョウ
0018843	8564	252511	TAKEFUJI	武富士	タケフジ
0018844	7989	133325	TACHIKAWA	立川ブライント工業	タチカワブライントコウギョウ
0018897	6965	123229	HAKAHATSU PHOTONICS	浜松ホトニクス	ハクハツホトニクス
0018962	7211	127261	MINOSHIMA MOTORS	三菱自動車工業	ミンノシマコウギョウ
0020017	8851	253522	URBAN LIFE	アーバンライフ	ア・バンライフ
0021160	8208	245444	ENCHO	エンチョー	エンチョー
0021656	9755	271704	OYO	応用地質	オウヨウチシツ
0021901	8154	243428	KAGA ELECTRONICS	加賀電子	カガデンシ
0022005	9470	271704	KAWEN	川辺研究所	カウエケンキコウギョウ
0022006	7703	131303	KAWASUMI LABORATORIES	川澄化学工業	カワスミカガクコウギョウ
0022313	9999	127262	KEEPER	キーパー	キー・パ
0022365	9999	123225	KYOCERA KINSEKI	京セラキンセキ	キョウセラキンセキ
0022366	8215	243424	GINZA YAMAGATAYA	銀座山形屋	ギンザヤマガタヤ
0022951	8168	245444	KEIYU	ケイユー	ケイユー
0023059	9999	243425	CANON SYSTEM & SUPPORT	キャノンシステムアンドサポート	キャノンシステムアンドサポ・ト
0023858	8150	243428	SANSHIN ELECTRONICS	三信電気	サンシンデンキ
0023927	9366	263622	SANRITSU	サンリツ	サンリツ
0024235	6340	121206	SHIBUYA KOGYO	渋谷工業	シバヤコウギョウ
0024455	6273	121210	SMC	S M C	エスエムシ
0024709	9999	123225	SHINMEI ELECTRIC	神明電機	シンメイデンキ
0024896	9999	271704	SEGA	セガ	セガ
0025065	8165	245444	SENSHUKAI	千趣会	センシユカイ
0025185	7965	123223	ZOJIRUSHI	象印マホービン	ゾウジルシマホ・ビン
0025193	4231	107071	TIGERS POLYMER	タイガースポリマー	タイガ・スポリマ
0025216	9999	133325	TAKARA	タカラ	タカラ
0025300	7968	133325	TASAKI SHINJU	田崎真珠	タサキシンジュ
0025567	6962	123225	DAISHINKU	大真空	ダイシンクウ
0025667	9999	243428	DEODED	デオデオ	デオデオ
0025679	6961	123223	ENPLAS	エンプラス	エンプラス
0025720	8166	245444	TAKA-Q	タカキュー	タカキュー
0025835	7239	127262	TACHI-S	タチエス	タチエス
0025891	8217	245442	OKUMA	オクワ	オクワ
0026063	9852	243426	CHUO BUSSAN	中央物産	チュウオウブツサン
0026171	3592	103025	CHOYA	CH O Y A	チュウヤ
0026285	9812	243427	T. O. OGASAWARA	ティーオー小笠原	ティ・オ・オガサワラ
0026305	6146	131303	DISCO	ディスコ	ディスコ
0026660	8197	245442	TOKYU STORE CHAIN	東急ストア	トウキョウストア
0026693	8841	253521	TDC	T D C	ティ・ディー・シー
0026753	9999	253521	TOKYO SHOKEN BUILDING	東京証券会館	トウキョウシヨウケンカイカン
0026900	9999	107065	KYOCERA CHEMICAL	京セラケミカル	キョウセラケミカル
0027029	8142	243423	TOHO	トホ	ト・ホ
0027118	9751	271704	TIS	T I S	ティアイエス
0027139	6963	123225	ROHM	ローム	ロ・ム
0027648	8139	243429	NAKAGHRI	中谷ホリ	ナカホリ
0027745	9086	131303	NIPRO	ニプロ	ニプロ
0027852	9699	271704	NISHIO RENT ALL	西尾レントオール	ニシヨレントオ・ル
0027946	9833	243425	ELK	エルクコーポレーション	エルクコ・ボレ・シオン

0027967	4463	107067	NICCA CHEMICAL	日華化学	ニツカカグ
0028147	6284	121210	NISSEI ASB MACHINE	日精イー・エス・ビー機械	ニツセイエー・エスビー・キカイ
0028267	9999	243429	JAPAN ALCOHOL TRADING	日本アルコール販売	ニホンアルコール・ルハンバイ
0028333	9999	127262	NIPPON GASKET	日本ガasket	ニッポンガasket
0028448	8595	252511	JAFCO	ジャフコ	ジャフコ
0028554	7287	127262	NIPPON SEIKI	日本精機	ニッボンセイキ
0028808	9999	243425	MEMOREX TELEX JAPAN	メモレックス・テレックス	メモレックステレックス
0029002	9999	133325	BANDAI	バンダイ	バンダイ
0029093	9999	127262	HASHIMOTO FORMING INDUSTRY	橋本フォーミング工業	ハシモトフォ－ミングコウギョウ
0029133	8200	271704	RINGER HUT	リンガーハット	リンガ－ハット
0029152	9999	121210	HAMADA PRINTING PRESS	ハマダ印刷機械	ハマダインサツキカイ
0029262	7366	133325	PIGION	ビジョン	ビジョン
0029300	6305	121204	HITACHI CONSTRUCTION MACHINERY	日立建機	ヒタチケンキ
0029341	5944	119186	HITACHI POWDERED METALS	日立粉末冶金	ヒタチファンマツヤキン
0029454	3948	133324	HIKARI BUSINESS FORM	光ビジネスフォーム	ヒカリビジネスフォーム
0029622	6960	123229	FURUDA DENSHI	フクダ電子	フクダデンシ
0029665	9999	243428	FUJII ELECTRIC RETAIL SYSTEMS	富士電機リテイルシステムズ	フジデンキリテイルシステムズ
0030051	6986	123225	FUTABA	双葉電子工業	フタバデンシコウギョウ
0030072	6814	123224	FURUNO ELECTRIC	古野電気	フルノデンキ
0030202	9667	271704	HORIPRO	ホリプロ	ホリプロ
0030347	2906	101010	HOKKOKU	ホクコク	ホクコク
0030384	9999	109082	HOKURIKU SEIYAKU	北陸製薬	ホクリクセイヤク
0030830	9896	243427	JK HOLDINGS	J Kホールディングス	ジェイケイホ－ルディングス
0030952	9999	253522	MIITSUI REAL ESTATE SALES	三井不動産販売	ミツイドウサンハンバイ
0030975	6005	121204	MIURA	三浦工業	ミウラコウギョウ
0031577	8198	245442	MAXVALU TOKAI	マックスバリュ東海	マックスバリュトウカイ
0031667	6941	123225	YAMAICHI ELECTRONICS	山一電機	ヤマイチデンキ
0031773	8137	243428	SUN-WA TECHNOS	サンワテクノス	サンワテクノス
0032136	2290	101007	YONEKYU	ヨネキュウ	ヨネキュウ
0032163	8194	245442	LIFE	ライフコーポレーション	ライフコ－ポレ－ション
0032449	9999	109082	SENJU PHARMACEUTICAL	千寿製薬	センジュセイヤク
0032832	2907	101010	AHJIKAN	あじかん	アジカン
0037870	9815	243428	CATENA	カテナ	カテナ
0040238	9685	271704	KYODO COMPUTER HOLDINGS	共同コンピュータホールディング	キョウドウコンピユ－タホ－ルディングス
0040455	9742	271704	INES	アイネス	アイネス
0048172	8858	253522	DIA KENSETSU	ダイア建設	ダイアケンセツ
0050945	6958	123225	CKM	日本CKM	ニッポンシイエムケイ
0054134	9744	271704	MEITEC	メイテック	メイテック
0056484	9728	271704	NIPPON KANZAI	日本管財	ニホンカンザイ
0056747	6415	131303	NISCA	ニスカ	ニスカ
0057355	9999	257561	NOBI SEINO TRANSPORTATION	濃飛西濃運輸	ノビセイノウユン
0058442	9999	245444	TOSTEM VIVA	トステムビバ	トステムビバ
0060194	7947	133325	FP	エフピコ	エフピコ
0067416	9999	123229	AMADA METRECS	アマダメトレックス	アマダメトレックス
0068138	9856	243422	KU HOLDINGS	キューホールディングス	ケ－ユ－ホ－ルディングス
0068245	9999	271704	SRA	S R A	エスアールエ
0000029	1702	237362	KCM	共立マテリアル	キョウリツマテリアル
0000042	1491	237362	CHUGAI MINING	中外鉱業	チュウガイコウギョウ
0000053	1983	241406	TOSHIBA PLANT SYSTEMS & SERVICE	東芝プラントシステム	トウシバプラントシステム
0000054	1932	241404	COMMUTURE	コミュニューチャ	コムユ－チュア
0000055	1934	241404	YURTEC	ユアテック	ユアテック
0000056	1932	241404	HIBIYA ENGINEERING	日比谷総合設備	ヒビヤコウゴウセツビ
0000058	1940	241404	TSUKEN	つうけん	ツウケン
0000059	1867	241406	UEKI	植木組	ウエキミ
0000068	9999	241402	FUJIKO	富士工	フジコウ
0000074	1815	241402	TEKKEN	鉄建建設	テツケンケンセツ
0000075	1816	241402	AMDO	安藤建設	アントウケンセツ
0000077	9999	241402	NISSAN CONSTRUCTION	日産建設	ニッサンケンセツ
0000080	1821	241402	SUMITOMO MITSUI CONSTRUCTION	三井住友建設	ミツイスミトモケンセツ
0000091	1834	241402	DAIWA ODAKYU CONSTRUCTION	大和小田急建設	ダイウオダキウケンセツ
0000092	1835	241406	TOTETSU KOGYO	東鉄工業	トウテツコウギョウ
0000093	9999	241402	DAI NIPPON CONSTRUCTION	大日本土木	ダイニッポンドウボク
0000094	9999	253522	ADYAMA KANZAI	青山管財	アヲヤマカンザイ
0000095	9999	241402	KOKUREN	国府建設	コクケンセツ
0000103	1850	241402	NANKAI TATSUMURA CONSTRUCTION	南海辰村建設	ナンカイタツムラケンセツ
0000104	9999	241402	OHKI	大木建設	オオキケンセツ
0000110	1858	241402	INOUE KOGYO	井上工業	イノウエコウギョウ
0000113	1881	241403	NIPPO	NI P P Oコーポレーション	ニッポコ－ポレ－ション
0000115	1894	241403	NIPPON ROAD	日本道路	ニッポンドウロ
0000116	1895	241403	TOA	トウケンセツコウギョウ	トウケンセツコウギョウ
0000121	1890	241403	TOYO CONSTRUCTION	東洋建設	トウヨウケンセツ
0000129	1941	241404	CHUDENKO	中電工	チュウデンコウ
0000131	1943	241404	DAIMEI TELECOM ENGINEERING	大明	ダイメイ
0000133	1945	241404	TOKYO ENERGY & SYSTEMS	東京エネシス	トウキョウエネシス
0000134	1946	241404	TENEG	トウエネック	トウエネック
0000137	1949	241404	SUMITOMO DENSETSU	住友電設	スミトモデンセツ
0000138	1950	241404	NIPPON DENSETSU KOGYO	日本電設工業	ニッポンデンセツコウギョウ
0000139	1951	241404	KYOWA EXED	協和エクシオ	キョウワエクシオ
0000140	1954	241406	NIPPON KOEI	日本工業	ニホンコウエイ
0000142	1956	241404	NIPPON DENWA SHISETSU	日本電話施設	ニホンデンワシセツ
0000143	1957	241406	HOKAN KOGYO	保安工業	ホカンコウギョウ
0000145	1959	241404	KYUDENKO	九電工	キュウデンコウ
0000147	9999	241406	ERGOTECH	エルゴテック	エルゴテック
0000149	1964	241406	CHUGAI RO	中外炉工業	チュウガイロコウギョウ
0000150	1967	241406	YAMATO	ヤマト	ヤマト
0000164	1924	241405	PANARHOME	パナホーム	パナホ－ム
0000171	9999	241406	TETRA	テトラ	テトラ
0000177	1898	241403	SEIKITOKYU KOGYO	世紀東急工業	セイキトクキョウコウギョウ
0000180	1939	241404	YONDENKO	四電工	ヨンデンコウ
0000182	1978	121210	DAIKI ATAKA ENGINEERING	アタカ大機	アタカダイキ
0000184	9999	241405	NISSEKI HOUSE INDUSTRY	ニッセキハウス工業	ニッセキハウスコウギョウ
0000198	2009	101003	TURIGOE	鳥越製粉	トリゴウセイコウ
0000201	2053	101001	CHUBU SHIRYO	中部飼料	チュウブシロウ
0000212	2108	101002	NIPPON BEET SUGAR MFG.	日本甜菜製糖	ニッポンテンサイセイトウ
0000215	2112	101002	ENSUIKO SUGAR REFINING	塩ヶ港精糖	エンスイコウセイトウ
0000224	2207	101006	MEITO SANGYO	名糖産業	メイトウサンギョウ
0000242	9999	101007	SNOW BRAND FOOD	雪印食品	ユキジルシヨクヒン
0000243	2288	101007	MARUDAI FOOD	丸大食品	マルダイシヨクヒン
0000247	2531	101005	TAKARA HOLDINGS	宝ホールディングス	タカラホ－ルディングス
0000249	2533	101005	OENON HOLDINGS	オエンホールディングス	オエンホ－ルディングス
0000250	2536	101005	MERCIAN	メルシャン	メルシャン
0000255	9999	101004	HONEN	ホーネンコーポレーション	ホ－ネンコ－ポレ－ション
0000258	9999	101004	YUSHIHARA OIL MILL	吉原製油	ヨシハラセイユ
0000261	2608	101004	BOSS OIL & FAT	ボ－ソー油脂	ボ－ソ－ユシ
0000273	2892	101010	NIHON SHOKUJIN KAKO	日本食品化工	ニホンシヨクヒンカコウ
0000277	2898	101010	SANTON FOOD INDUSTRY	ソントン食品工業	ソントンシヨクヒンコウギョウ
0000280	9999	101010	CHUKYO COCA-COLA BOTTLING	中京コカ－コーラボトリング	チュウキョウコカコ－ラボトリング
0000282	2810	101010	HOUSE FOODS	ハウス食品	ハウスシヨクヒン
0000290	2811	101008	KAGOME	カゴメ	カゴメ
0000291	2899	101010	MAGATANIEN	長谷園	カゴメニエン
0000294	9999	101010	SANYO COCA-COLA BOTTLING	山陽コカ－コーラボトリング	サンヨウコカコ－ラボトリング
0000319	3113	243424	OAK CAPITAL	O a k キャピタル	オ－クキャピタル
0000321	9999	119186	TWR HOLDINGS	TWRホールディングス	TWRホ－ルディングス
0000327	3125	103022	SHINAIKAI TEXTILE	新内外綿	シンナイガイメン
0000329	3129	121210	FABRICA TOYAMA	ファブリカ トヤマ	ファブリカトヤマ
0000337	3209	103024	KANETO	カネトウ	カネトウ
0000344	3306	103025	NIHON SEIMA	日本製麻	ニホンセイマ
0000357	3503	103025	TOWA ORIMONO	東和織物	トウワオリモノ
0000362	3524	103025	NITTO SEMO	日東製網	ニットウセイモウ

0000373	3570	103026	ORIKACAPITAL	オリカキャピタル	オリカキャピタル
0000375	9999	103026	DAIDO-MARUTA FINISHING	大同マルタ染工	ダイドマルタセンコウ
0000379	3578	103026	SOKO SEIREN	倉庫精練	ソウコセイレン
0000380	9999	107065	MISAWA CERAMIC CHEMICAL	ミサワセラミックケミカル	ミサワセラミックケミカル
0000383	3595	271704	TMS ENTERTAINMENT	トムス・エンタテインメント	トムス・エンタテインメント
0000386	3010	253521	KACHIKAHATSU	信越開発	カチカハツ
0000394	9999	103026	GISEN	岐セン	ギセン
0000411	9999	107071	KOHJIN	興人	コウジン
0000415	9999	105042	TOKAI PULP & PAPER	東海バルブ	トウカイバルブ
0000436	9999	105042	SANKO PAPER MANUFACTURING	三興製紙	サンコウセイシ
0000438	9999	105042	CHUD PAPER BOARD	中央板紙	チュウオウセイタガミ
0000440	9999	105042	TAIHEI PAPER MFG.	大平製紙	タイヘイセイタ
0000442	9999	105042	CHIYODA SHIGYO	千代田紙業	チヨダシギヨウ
0000443	3944	105042	FURUBAYASHI SHIKO	古林紙工	フルバヤシシゴウ
0000448	7447	243424	NAGALEBEN	ナガイレ-ベン	ナガイレ-ベン
0000450	3890	105042	GENERAL	ゼネラル	ゼネラル
0000452	3947	105042	DYNAPAC	ダイナパック	ダイナパック
0000463	4003	107062	CO-OP CHEMICAL	コープケミカル	コ-プケミカル
0000468	4008	107062	SUMITOMO SEIKA CHEMICALS	住友精化	スミトモセイカ
0000472	4023	107071	KUREHA	クレハ	クレハ
0000475	4026	133323	KONOSHIMA CHEMICAL	神島化学工業	コウノシマカガクコウギヨウ
0000476	4027	107071	TAYCA	テイカ	テイカ
0000486	4047	107063	KANTO DENKA KOGYO	関東電化工業	カントウデンカコウギヨウ
0000494	9999	107071	FUJII TITANIUM INDUSTRY	富士チタン工業	フジチタンコウギヨウ
0000502	4092	107071	NIPPON CHEMICAL INDUSTRIAL	日本化学工業	ニホンカガクコウギヨウ
0000510	4100	107071	TODA KOGYO	戸田工業	トダコウギヨウ
0000514	4113	107071	TAKKA CHEMICAL	田岡化学工業	タオカガクコウギヨウ
0000518	4117	107071	KAWASAKI KASEI CHEMICALS	川崎化成工業	カワサキセイコウギヨウ
0000534	9999	107065	FUDOW	フドウ	フドウ
0000535	9999	107065	TOYO CHEMICAL	東洋化学	トウヨウカガク
0000543	4221	107065	OKURA INDUSTRIAL	大倉工業	オオクラコウギヨウ
0000544	4222	107065	KODAMA CHEMICAL INDUSTRY	児玉化学工業	コダマカガクコウギヨウ
0000546	4224	107065	LONSEAL	ロンシール工業	ロンシ-ルコウギヨウ
0000561	4471	107067	SANYO CHEMICAL INDUSTRIES	三洋化成工業	サンヨウセイコウギヨウ
0000604	4516	109082	NIPPON SHIYAKU	日本新薬	ニホンシンヤク
0000606	4518	109082	TOYAMA CHEMICAL	富山化学工業	トヤマカガクコウギヨウ
0000611	4523	109082	EISAI	エーザイ	エ-ザイ
0000612	4524	109083	MORISHITA JINTAN	森下仁丹	モリシタジント
0000621	4534	109082	MOCHIDA PHARMACEUTICAL	持田製薬	モチダセイヤク
0000622	4535	109083	TAISHO PHARMACEUTICAL	大正製薬	ダイセイセイヤク
0000623	4536	109083	SANTEN PHARMACEUTICAL	参天製薬	サンテンセイヤク
0000624	4611	107069	DAI NIPPON TOKYO	大日本塗料	ダイニッポントリヨウ
0000626	4613	107069	KANSAI PAINT	関西ペイント	カンサイペイント
0000631	4619	107069	NIHON TOKUSHU TOKYO	日本特殊塗料	ニホントクシュトリヨウ
0000637	4635	107069	TOKYO PRINTING INK MFG.	東京インキ	トウキョウインキ
0000645	9999	105042	TOYO FIBRE	東洋ファイバー	トウヨウファイバ-
0000646	4992	107070	HOKKO CHEMICAL INDUSTRY	北興化学工業	ホクコウカガクコウギヨウ
0000648	4995	107070	SANKEI CHEMICAL	サンケイ化学	サンケイカガク
0000650	4997	107070	NIHON NOHYAKU	日本農薬	ニホンノウヤク
0000651	4998	107070	FUMAKILLA	フマキラー	フマキラー
0000653	4537	109083	SSP	エスエス製薬	エスエスセイヤク
0000656	4538	109082	FUSO PHARMACEUTICAL IND.	扶桑薬品工業	フソヤクヒンコウギヨウ
0000669	5010	111102	NIPPON SEIRO	日本精練	ニホンセイロウ
0000694	5104	113121	NITTO KAKO	日東化工	ニットウカコウ
0000704	5191	113122	TOKAI RUBBER INDUSTRIES	東海ゴム工業	トウカイゴムコウギヨウ
0000709	5196	113122	KINGUAWA RUBBER INDUSTRIAL	鬼怒川ゴム工業	キヌガワゴムコウギヨウ
0000724	9999	115141	NIPPON MUKI	日本無機	ニホンムキ
0000727	5208	107065	AIRAMA MFG.	空室製作所	アザワセイサクショ
0000729	5210	115141	NIHON YAMAMURA GLASS	日本山村硝子	ニホイヤマムラガラス
0000733	5232	115142	SUMITOMO OSAKA CEMENT	住友大阪セメント	スミトモオサカセメント
0000742	9999	115143	DAIDO CONCRETE	大同コンクリート工業	ダイドウコンクリ-トコウギヨウ
0000743	1871	241402	P. S. MITSUBISHI CONSTRUCTION	ピーエス三菱	ピー-エスミツビシ
0000761	9999	115144	IMAX	イマックス	イマックス
0000763	9999	115144	DAITO	ダイト	ダイト
0000774	9999	115145	HARIMA CERAMIC	ハリマセラミック	ハリマセラミック
0000775	9999	115145	TOKAI KONETSU KOGYO	東海高熱工業	トウカイコウネツコウギヨウ
0000783	5398	115146	NIHON KENSHI	日本研紙	ニホンケンシ
0000787	5214	115141	NIPPON ELECTRIC GLASS	日本電気硝子	ニッポンデンキガラス
0000809	5410	117161	GODD STEEL	合鋼製鉄	ゴウドウセイテツ
0000819	5453	117162	TOYO KIHAN	東洋軋断	トウヨウコウハン
0000820	9999	117162	NIPPON STEEL & SUMIKIN COATED	日鉄住金鋼板	ニッペツスミキンコウハン
0000823	9999	241403	DAITETSU KOGYO	大鉄工業	ダイテツコウギヨウ
0000829	5476	117163	NIPPON KOSHUHA STEEL	日本高周波鋼業	ニッポンコウシュウハコウギヨウ
0000833	5482	117163	AICHI STEEL	愛知製鋼	アイチセイコウ
0000834	5484	117166	TOHRKU STEEL	大和特殊鋼	トウホクトクシュコウ
0000839	9999	117164	YAHAGI	ヤハギ	ヤハギ
0000847	5606	117165	ASAHI TEC	旭テック	アサヒテック
0000850	5609	117165	NIPPON CHUZU	日本鑄造	ニッポンチュウゾウ
0000853	5612	117165	NIPPON CHUTETSUKAN	日本鑄鉄管	ニッポンチュウテツカン
0000858	9999	117165	JAPAN DROP FORGE	日本鍛工	ニッポンタンコウ
0000863	5659	117165	NIPPON SEISEN	日本精練	ニッポンセイセン
0000872	9999	117162	TOYO STEEL	東洋製鋼	トウヨウセイコウ
0000874	5446	117162	HOKUETSU METAL	北越メタル	ホクエツメタル
0000882	5721	119182	SSCIENCE	エス・サイエンス	エスサイエンス
0000885	9999	119182	ALLIED MATERIAL	アライドマテリアル	アライドマテリアル
0000888	5934	119183	NIPPON ALUMINIUM	日本アルミ	ニホンアルミ
0000893	5771	119186	MITSUBISHI SHINDOH	三菱伸銅	ミツビシシンドウ
0000908	9999	119184	OPTEC DAIICHI DENKO	第一電工	ダイイチデンコウ
0000909	5811	119184	TOYOKUNI ELECTRIC CABLE	トヨクニ電線	トヨクニデンセン
0000911	9999	119184	HITACHI MAGNET WIRE	日立マグネットワイヤ	ヒタチマグネットワイヤ
0000912	9999	119184	KYOSAN CABLE	京三電線	キョウサンデンセン
0000913	5815	119184	OKI ELECTRIC CABLE	沖電線	オキデンセン
0000923	5911	119185	YOKOGAWA BRIDGE HOLDINGS	横河ブリッジホールディングス	ヨコガワブリッジホ-ルディングス
0000924	5912	119185	JAPAN BRIDGE	日本橋梁	ニホンキョウリヨウ
0000925	5913	119185	MATSUO BRIDGE	松尾橋梁	マツオキョウリヨウ
0000928	5916	119185	HALTEC	ハルテック	ハルテック
0000929	5917	119185	SAKURADA	サクラダ	サクラダ
0000931	5919	119185	JST	J S T	ジエイエステイ-
0000935	5923	119185	TAKADAKIHO	高田機工	タカダギコウ
0000940	1921	241402	TOMOE	トモエコーポレーション	トモエコ-ポレ-ション
0000941	5931	119185	KAWADA INDUSTRIES	川田工業	カワダコウギヨウ
0000945	5954	119186	TOPURA	トープラ	ト-プラ
0000949	6306	121204	NKKO	日工	ニツコウ
0000953	6138	121201	DJ.JET INDUSTRIAL	ダイジェット工業	ダイジェットコウギヨウ
0000958	9999	119186	NIHON KENTETSU	日本建鉄	ニホンケンテツ
0000961	5976	119186	NETUREN	ネットレン	コウシュウハネツレン
0000966	5992	119186	CHUO SPRING	中央捲糸	チュウオウハツジヨウ
0000967	5994	119186	FINE SINTER	ファインシンター	ファインシンター
0000986	9999	121204	SHINKO ENGINEERING	神綱造機	シンコウリョウキ
0000989	6022	121204	AKASAKA DIESELS	赤阪鉄工所	アカサカテツコウショ
0000990	6042	127263	NKKI	ニッケイ	ニッケイ
0001002	9999	121210	SUMIKURA INDUSTRIAL	住倉工業	スミクラコウギヨウ
0001006	9999	121201	Z-PLUS MANAGEMENT	ゼンプラス・マネジメント	ゼイ-プラスマネジメント
0001008	6121	121201	TAKISAWA MACHINE TOOL	滝沢鉄工所	タキサワテツコウショ
0001011	9999	121201	OSAKA DIAMOND INDUSTRIAL	大阪ダイヤモンド工業	オオサカダイヤモンドコウギヨウ
0001013	6131	121201	HAWAII	ハワイ	ハवाईコウギヨウ
0001016	6135	121201	MAKINO MILLING MACHINE	基野フライス製作所	マイノフライス
0001018	6201	121204	TOYOTA INDUSTRIES	豊田自動機	トヨタジドウシヨツキ
0001026	6211	121201	KURAKI	倉敷機軸	クラシキカイ

0001030 9999	13323	KOTOBUKI INDUSTRY	寿工業	コトブキコウギヨウ
0001031 6217	121203	TSUDAKOMA	津田駒工業	ツタコマコウギヨウ
0001040 9999	121204	KOBELCO CONSTRUCTION MACHINERY	コベルコ建機	コベルコケンキ
0001053 6325	121205	TAKAKITA	タカキタ	タカキタ
0001057 6334	121210	MEIJI MACHINE	明治機械	メイジキカイ
0001058 6336	121210	TOKYO KIKAI SEISAKUSHO	東京機械製作所	トウキョウキカイセイスアクシヨ
0001062 9999	121206	HITACHI ZOSEN TOMIOKA MACHINE	日立造船高岡機械	ヒタチゾウセントミオカカカイ
0001073 6365	121206	DMW	電業社機械製作所	デンギョウシヤキカイセイスアクシヨ
0001077 6369	121206	TOYO KANETSU	トヨカンエツ	トヨ・カネツ
0001081 6373	121204	DAIDO KOGYO	大同工業	ダイドウコウギヨウ
0001086 6378	121206	KIMURA CHEMICAL PLANTS	木村化工機	キムラカコウキ
0001087 6379	241406	SHINKO PLANTCH	新興プレスデック	シンコウプレスデック
0001090 6382	121206	TORINITY INDUSTRIAL	トリニティ工業	トリニティコウギヨウ
0001101 6395	121204	TADANO	タダノ	タダノ
0001114 9999	121209	COPYER	コピア	コピア
0001129 9999	121210	ASAHI SEIKO	旭精工	アサヒセイコウ
0001130 9999	121208	TSUBAKI, NAKASHIMA	ツバキ・ナカシマ	ツバキ・ナカシマ
0001134 9999	121210	TGA VALVE ENGINEERING	東亜バルブエンジニアリング	トウアバルブエンジニアリング
0001135 6492	121210	OKANO VALVE MFG.	岡野バルブ製造	オカノバルブセイゾウ
0001142 9999	121204	HITACHI KIDEN KOGYO	日立機電工業	ヒタチキデンコウギヨウ
0001146 6140	121201	ASAHI DIAMOND INDUSTRIAL	旭ダイヤモンド工業	アサヒダイヤモンドコウギヨウ
0001150 6023	121204	DAIHATSU DIESEL MFG.	ダイハツディーゼル	ダイハツディーゼル
0001151 5702	119183	DAIKI ALUMINIUM INDUSTRY	大立アルミニウム工業所	ダイキアルミニウムコウギヨウシヨ
0001157 6330	121206	TOYO ENGINEERING	東洋エンジニアリング	トウヨウエンジニアリング
0001158 6364	121206	HOKUETSU INDUSTRIES	北越工業	ホクエツコウギヨウ
0001172 6516	123222	SANYO DENKI	山洋電気	サンヨウデンキ
0001174 9999	123223	MATSUSHITA REFRIGERATION	松下冷機	マツシタレイキ
0001185 6644	123222	OSAKI ELECTRIC	大崎電気工業	オサキデンキコウギヨウ
0001198 6709	123224	MEISEI ELECTRIC	明星電気	メイセイデンキ
0001199 9999	123224	SAXA TECHNO TOCHIGI	サクサテクノ/栃木	サクサテクノ/トチギ
0001205 6744	123229	NOHMI BOSAI	能美防災	ノウミボウサイ
0001233 9999	123223	PANASONIC COMMUNICATIONS	パナソニックコミュニケーション	パナソニックコミュニケ・シヨンス
0001264 6848	123226	DKK-TDA	東亜ディーケーケー	トウアディー・ケ・ケ
0001286 6850	123226	CHINO	チノ	チノ
0001287 9999	123226	OKURA ELECTRIC	大倉電気	オウクラデンキ
0001263 6921	123222	TOKU ELECTRIC	東光電気	トウコウデンキ
0001274 9999	123225	HITACHI AIC	日立エイアイシー	ヒタチエー・アイシ
0001277 9999	123229	PANASONIC ELECTRIC WORKS INTER	パナソニック電工インテリア照明	パナソニックデンコウインテリアシヨウメイ
0001278 6985	123228	U-SHIN	ユーシン	ユウシン
0001285 6992	123229	KORUSAN DENKI	國産電機	クニサンデンキ
0001286 6993	123229	MORI DENKI MFG.	森田電機	モリデンキ
0001288 6995	123228	TOKAI RIKI	東海理化電機製作所	トウカイリカデンキセイサクシヨ
0001301 6590	123229	SHIBAURA MECHATRONICS	芝浦メカトロニクス	シバウラメカトロニクス
0001308 9999	123223	PANASONIC SHIKOKU ELECTRONICS	パナソニック四国エレクトロニクス	パナソニックシコクエレクトロニクス
0001311 6591	123229	NISHISHIBA ELECTRIC	西芝電機	ニシシバデンキ
0001312 6650	123222	KASUGA ELECTRIC WORKS	春日電機	カスガデンキ
0001323 7007	125241	SASBO HEAVY INDUSTRIES	世保重工業	セイボシコウコウギヨウ
0001328 7014	125241	NAMURA SHIPBUILDING	谷村造船所	ナムラゾウセンシヨ
0001338 7018	125241	NAIKAI ZOSEN	内海造船	ナカイゾウセン
0001344 6651	123226	NITTO KOGYO	日東工業	ニットコウギヨウ
0001346 9999	123223	SHINWA	シンワ	シンワ
0001349 7433	243428	HAKUTO	伯耆	ハクウトウ
0001354 9999	129283	KOMATSU ZENOAH	コマツゼノア	コマツゼノア
0001355 7205	127261	HINO MOTORS	日野自動車	ヒノジドウシヤ
0001358 7221	127263	TOYOTA AUTO BODY	トヨタ車体	トヨタシヤタイ
0001359 7222	127263	NISSAN SHATAI	日産車体	ニッサンシヤタイ
0001360 7223	127261	KANTO AUTO WORKS	関東自動車工業	カントジドウシヤコウギヨウ
0001365 7233	127262	JIDOSHA BURIH KOGYO	自動車部品工業	ジドウシヤブヒンコウギヨウ
0001368 7236	127262	T-RAD	ティアラド	ティラド
0001369 9999	127262	BOSCH BRAKING SYSTEMS	ボッシュ ブレーキ システム	ボッシュブレ・キシステム
0001373 7241	127262	FUTABA INDUSTRIAL	フタバ産業	フタバサンギヨウ
0001375 7244	127262	ICHIKOH INDUSTRIES	市光工業	イチコウコウギヨウ
0001376 7245	127263	DAIDO METAL	大同メタル工業	ダイドウメタルコウギヨウ
0001381 7250	127262	PACIFIC INDUSTRIAL	パシフィック工業	パシフィックコウギヨウ
0001382 7251	127262	KEIHIN	ケーヒン	ケ・ヒン
0001383 7254	127262	UNIVANCE	ユニバンス	ユニバンス
0001384 7256	127262	KASAI KOGYO	河西工業	カサイコウギヨウ
0001385 9999	127262	JIDOSHA DENKI KOGYO	自動車電機工業	ジドウシヤデンキコウギヨウ
0001386 9999	127262	GNV DRIVELINE TORQUE TECHNOLOG	G N Vドライブライン トルクテ	ジーエヌドライブライントルクテクノロジ
0001391 7263	127261	AICHI MACHINE INDUSTRY	愛知機械工業	アイチキコウギヨウ
0001397 9999	127262	HITACHI UNISIA AUTOMOTIVE	日立ユニシアオートモティブ	ヒタチユニシアオートモティブ
0001399 7235	127262	TOKYO RADIATOR MFG.	東京ラジエーター製造	トウキョウラヂエター・セイゾウ
0001400 7243	127262	SHIROKI	シロキ工業	シロキコウギヨウ
0001401 7551	243429	WEDES	ウェッス	ウエッス
0001405 7278	127262	EXEDY	エクセディ	エクセディ
0001409 7283	127262	ASIAN INDUSTRY	亜細工業	アシヤコウギヨウ
0001415 7122	129281	KINKI SHARYO	近畿車両	キンキシャリヨウ
0001416 9999	129281	TOKYU CAR	東急車両製造	トウキョウシヤリヨウセイゾウ
0001421 9999	129282	NICHIBEI FUJI CYCLE	日米富士自転車	ニチベイフジデンシヤ
0001426 7404	129283	SHDMA AIRCRAFT INDUSTRY	昭和飛行機工業	シヨウワヒコウキコウギヨウ
0001428 9999	129283	NIFFI	日本飛行機	ニッポウヒコウキ
0001429 6355	121210	SUMITOMO PRECISION PRODUCTS	住友精密工業	スミトモセイミツコウギヨウ
0001448 7726	131303	KURODA PRECISION INDUSTRIES	栗田精工	クリダセイコウ
0001449 7727	131303	IVAL	オーバル	オ・バル
0001450 7728	127262	NIDEC TOSDK	日本電産トーソク	ニホンデンサント・ソク
0001454 7733	131302	OLYMPUS	オリンパス	オリンパス
0001465 7758	121209	SEKONIC	セコン尼克	セコン尼克
0001469 7765	131301	RICOH ELEMEX	リコーエレメックス	リコーエレメックス
0001493 7903	133323	AGOYA LUMBER	名古屋木材	ナゴヤモクザイ
0001494 7904	133323	TENRYU LUMBER	天竜木材	テンリウモクザイ
0001497 7822	133323	EIDAI	永大産業	エイダイサンギヨウ
0001500 7913	133321	TUSHO PRINTING	図書印刷	トショインサツ
0001502 7915	133321	NISSHA PRINTING	日本写真印刷	ニッパシヤシンサツ
0001503 7916	133321	MITSUMURA PRINTING	光村印刷	ミツムラインサツ
0001517 7975	133324	LIHIT LAB	リヒトラブ	リヒトラブ
0001519 9999	133325	FRANCE BED	フランスベッド	フランスベッド
0001524 7992	133324	SAILOR PEN	セーラー万年筆	セーラ・マンネンヒツ
0001525 7994	133325	OKAMURA	岡村製作所	オカムラセイサクシヨ
0001526 7995	133325	NIPPON VALGUA INDUSTRIES	日本バルカ工業	ニッポンバルカコウギヨウ
0001528 7997	133325	KURGANIE KOSAKUSHO	くるがね工作所	クラガネコウサクシヨ
0001535 9999	133323	DANTANI	段谷産業	ダンタニサンギヨウ
0001537 7973	133325	HOUTOKU	ホウトク	ホウトク
0001541 7898	133323	WOOD ONE	ウッドワン	ウッドワン
0001542 7988	133325	NIFCO	ニフコ	ニフコ
0001555 8007	243427	TAKASHIMA	高島	タカシマ
0001561 8016	243424	ONWARD HOLDINGS	オンワードホールディングス	オンワ・ドホ・ルディングス
0001562 9999	243429	HANKYU KYOEI BUSSAN	阪急共栄物産	ハンキョウキョウエイブツサン
0001568 8024	243424	SILVER OX	シルバークオックス	シルバ・オックス
0001569 8025	243424	TSUKAMOTO	ツカモトコーポレーション	ツカモトコーポレ・シヨシ
0001575 9999	243425	G-NET	ジーネット	ジーネット
0001581 8039	243423	TSUKIJI UOICHIBA	築地魚市場	ツクジウオイチャ
0001583 8042	107071	NIHON MATAI	日本マタイ	ニホンマタイ
0001584 8043	243423	STARZEN	スターゼン	スタ・ゼン
0001591 8057	243425	UCHIDA YOKO	内田洋行	ウチダヨウコウ
0001595 8061	243425	SEIKA	西華産業	セイカサンギヨウ
0001605 9999	243426	SUMIYSHD PLASCHEM	住商プラスチック	スミシヨウプラスチック
0001609 8076	243425	CANOK	カノークス	コノバシサンギヨウ
0001610 8077	243425	KOBAYASHI METALS	小林産業	ハンワシコウギヨウ
0001611 8078	243425	HANWA	阪和興業	ハンワシコウギヨウ

0001614 8081 243428 KANADEN
 0001616 8084 243428 RYODEN TRADING
 0001619 8089 243427 NICE HOLDINGS
 0001620 8090 243426 SHOKO
 0001625 8098 243426 INABATA
 0001628 8291 243422 TONICHI CARLIFE GROUP
 0001631 9999 243422 CHUO SUBARU
 0001649 9999 243424 FUJII
 0001660 9999 245441 HANSHIN DEPARTMENT STORE
 0001687 8178 245442 MARUETSU
 0001689 8273 245442 IZUMI
 0001693 9999 245442 YORK-BENIMARU
 0001695 9999 245444 MATSUVA DENKI
 0001701 8105 243424 MARUSHO HOTTA
 0001704 9999 243425 JFE SHOJI TRADE
 0001706 8006 243423 YUASA FUNASHOKU
 0001719 8118 243424 KING
 0001722 9763 271704 MARUBENI CONST.MATERIAL LEASE
 0001723 8108 243423 YAMAE HISANO
 0001724 8179 271704 ROYAL HOLDINGS
 0001728 9999 243429 HAKODATE SEIMO SENGU
 0001731 9999 252511 LIFE
 0001735 8125 243425 MAKITA
 0001736 9999 245444 SEVEN-ELEVEN JAPAN
 0001745 9999 115146 CHUO SHOJI
 0001754 9883 243428 FUJI ELECTRONICS
 0001756 9991 271704 GECOSS
 0001764 4658 271704 NIPPON KUCHO SERVICE
 0001766 9653 271704 N.I.C.
 0001788 6593 123229 ROYAL ELECTRIC
 0001803 8803 253521 HEIWA REAL ESTATE
 0001822 7521 243425 MUSASHI
 0001825 5982 119186 MARUZEN
 0001842 9999 255642 IZUHAKONE RAILWAY
 0001854 9999 263622 MITSUI WHARF
 0001887 9075 257561 FUKUYAMA TRANSPORTING
 0001915 9999 259583 SEA-COM
 0001924 9173 259582 TOKAI KISEN
 0001960 4843 271704 SANKO
 0001973 9313 263621 MARUHACHI WAREHOUSE
 0001978 9999 263622 MITSUI WHARF
 0001984 9360 263622 SUZUYO SHINWART
 0001986 9362 263622 HYOKI KAIUN
 0002001 9401 265641 TOKYO BROADCASTING SYSTEM
 0002006 9999 265641 KDD
 0002013 7862 133321 TOPPAN FORMS
 0002018 6939 123225 UMC JAPAN
 0002021 9501 267661 TOKYO ELECTRIC POWER
 0002022 9502 267661 CHUBU ELECTRIC POWER
 0002023 9503 267661 KANSAI ELECTRIC POWER
 0002024 9504 267661 CHUGOKU ELECTRIC POWER
 0002025 9505 267661 HOKURIKU ELECTRIC POWER
 0002026 9506 267661 TOHOKU ELECTRIC POWER
 0002027 9507 267661 SHIKOKU ELECTRIC POWER
 0002028 9508 267661 KYUSHU ELECTRIC POWER
 0002029 9509 267661 HOKKAIDO ELECTRIC POWER
 0002046 9536 269681 SAIDU GAS
 0002047 9539 269681 KETVU GAS
 0002049 9537 269681 HOKURIKU GAS
 0002052 9999 235341 FRIEDEN
 0002078 9665 271702 YOSHIMOTO KOGYO
 0002083 9674 271702 KAGETSUENKANKO
 0002091 9704 271703 TUKAI KANKO
 0002094 9706 271703 IMPERIAL HOTEL
 0002105 9726 271704 KINKI NIPPON TOURIST
 0002119 6942 123229 SOPHIA HOLDINGS
 0002156 7744 131303 NORITSU KOKI
 0002222 9999 133325 SONY MUSIC ENTERTAINMENT
 0002280 6337 121210 TESSE
 0002295 6890 123229 FERRETTEC
 0002310 4739 271704 ITOCHU TECHNO-SOLUTIONS
 0002323 7631 243428 MACNICA
 0002325 9999 243428 ELSENA
 0002330 7558 243429 TUMEN ELECTRONICS
 0002365 8868 123225 TOKYO CATHODE LABORATORY
 0002366 6344 121210 CANON MACHINERY
 0002371 9995 243428 EASTON
 0002372 2657 243428 INTERNIX
 0002376 9999 243428 MARUBENI INFOTEC
 0002381 7468 243428 AMSC
 0002382 9999 271704 TAITRO
 0002386 8201 245444 SAGAMI
 0002387 9885 243424 CHARLE
 0002529 1913 241405 ASAH HOMES
 0002641 8207 271704 TEN ALLIED
 0002905 9999 101010 KIRIN BEVERAGE
 0002978 7515 245442 MARYOSHI CENTER
 0003019 9999 271702 MATSUO KOUJAN
 0003085 1879 241402 SHINNIHON
 0003103 8864 253521 AIRPORT FACILITIES
 0003115 7444 243429 HARIMA-KYOWA
 0003241 9963 243426 EMORI
 0003443 4694 271704 ENL
 0003464 7426 243427 YAMADAI
 0003542 9844 243428 USC
 0003550 9846 245442 TENMAYA STORE
 0003630 9999 252511 TOSHIN LOAN SERVICE
 0003634 8518 252511 JAPAN ASIA INVESTMENT
 0003663 2922 101010 NATURI
 0003672 9999 121210 EBARA HAMADA BLOWER
 0003732 4548 109082 SEIKAGAKU
 0003734 7935 133325 COMBI
 0003740 4709 271704 INFORMATION DEVELOPMENT
 0003768 7927 133325 MUTO SEIKO
 0003770 1828 241404 TANABE ENGINEERING
 0003837 9035 257561 DAIICHI KOUTSU SANGYO
 0003864 9908 243425 NIHON DENKEI
 0003901 9999 252511 DAIICHI
 0003911 1735 241403 IDA TECHNOS
 0003949 7455 245444 PARIS MIKI
 0003989 9999 269681 HIROSAKI GAS
 0003999 6145 121201 NITTOKU ENGINEERING
 0004004 5977 119186 SUMCO TECHXIV
 0004010 6860 123225 SUNX
 0004011 8067 243424 TOMIYA APPAREL
 0004034 6919 123225 KEL
 0004070 9999 243426 PALTAC KS
 0004076 2551 101008 MARUSAN-AI
 0004110 4307 271704 NOMURA RESEARCH INSTITUTE

カナデン
 菱電商事
 すてきナイスグループ
 昭光通商
 福烟産業
 東日カーライフグループ
 中央スバル自動車
 キング
 藤井
 阪神百貨店
 マルエツ
 イズミ
 ヨークベニマル
 マツヤデンキ
 堀田丸正
 J F E 商事
 ユアサ・フナシヨク
 キング
 丸紅建材リース
 ヤマエ工野
 ロイヤルホールディングス
 函館製網船具
 ライフ
 フキタ
 セブン・イレブン・ジャパン
 中央商事
 富士エレクトロニクス
 ジェコス
 日本空調サービス
 N.I.C.
 ローヤル電機
 平和不動産
 ムサシ
 マルゼン
 伊豆箱根鉄道
 二埠頭
 福山通運
 シーコム
 東海汽船
 三幸
 丸八倉庫
 二埠頭
 鈴とシンワート
 兵機海運
 TBS
 ケイティディ
 トッパン・フォームズ
 ユー・エム・シー・ジャパン
 東京電力
 中部電力
 関西電力
 中国電力
 北陸電力
 東北電力
 四国電力
 九州電力
 北海道電力
 西部ガス
 京葉瓦斯
 北陸瓦斯
 フリーデン
 吉本興業
 花月園観光
 東海観光
 IMPERIAL HOTEL
 近畿日本ツーリスト
 ソフィアホールディングス
 ノーリツ網機
 ソニーミュージックエンタテインメント
 テセック
 フェローテック
 イトウチユウテックノソリューションズ
 マクニカ
 エルセナ
 トーメンエレクトロニクス
 東京カソード研究所
 キリンビバレッジ
 イーストンエレクトロニクス
 インターニクス
 丸紅インフォテック
 アムスク
 タイトー
 さが美
 シャルレ
 旭ホームズ
 テンアライド
 キリンビバレッジ
 マルヨシセンター
 松戸公産
 新日本建設
 空港施設
 ハリマ共和物産
 江守商事
 ビー・エム・エル
 山大
 ユー・エス・シー
 天満屋ストア
 東信ローンサービス
 日本アジア投資
 なとり
 佐原ハマダソフウキ
 生化学工業
 コンビ
 インフォメーション・ディベロブ
 ムト精工
 田辺工業
 第一交通産業
 日本電計
 第一コーポレーション
 伊田テクノス
 ニ埠頭
 弘前ガス
 日特エンジニアリング
 SUMCO TECHXIV
 サンクス
 トミヤパarel
 ケル
 ハルタックK S
 マルサンアイ
 野村総合研究所

カナデン
 リョウデンシヨウジ
 ステキナイスグル-ブ
 ショウコウツウシヨウ
 イハダサンキヨウ
 トウニチカーライフグル-ブ
 チュウオウスバルジドウシヤ
 フジイ
 ハンシンヒヤツカテン
 マルエツ
 イズミ
 ヨークベニマル
 マツヤデンキ
 ホツタマルシヨウ
 ジエイエフイ-シヨウジ
 ユアサフナシヨク
 キング
 マルベニケンザイリ-ス
 ヤマエヒサノ
 ロイヤルホ-ルディングス
 ハコダテセイモウセング
 ライフ
 フキタ
 セブン・イレブン・ジャパン
 チュウオウシヨウジ
 フジエレクトロニクス
 ジェコス
 ニホンクウチヨウサ-ビス
 イズキヨウゴ
 ロ-ヤルデンキ
 ヘイワフドウサン
 ムサシ
 マルゼン
 イズハコネテッドウ
 イズキヨウゴ
 フクヤマツウウン
 シ-コム
 トウカイキセン
 サンコウ
 マルハチソウコ
 ミツイアトウ
 スズシンワ-ト
 ヒヨウキカウウン
 トウキヨウホウソウ
 ケイティディ
 トッパン・フォームズ
 ユー・エム・シー・ジャパン
 トウキヨウデンリヨク
 チュウブデンリヨク
 カンサイデンリヨク
 チュウゴクデンリヨク
 ホクリクデンリヨク
 トウクデンリヨク
 ショクデンリヨク
 キウシユウデンリヨク
 ホツカイドウデンリヨク
 サイプガス
 京葉瓦斯
 ホクリクガス
 フリ-デン
 ヨシモトコウギヨウ
 カゲツエンカンコウ
 トウカイイカンコウ
 キリンビバレッジ
 キンキニツツツ-リスト
 ソフィアホ-ルディングス
 ノ-リツコウキ
 ソニーミュージックエンタテインメント
 テセック
 フェローテック
 イトウチユウテックノソリュ-ションズ
 マクニカ
 エルセナ
 ト-メンエレクトロニクス
 トウキヨウカソードケンキユウジヨ
 キリンビバレッジ
 イ-ストンエレクトロニクス
 インタ-ニクス
 マルベニケンフオテック
 アムスク
 タイトー
 サガミ
 シャルレ
 アサヒホ-ムズ
 テンアライド
 キリンビバレッジ
 マルヨシセンタ-
 マツドコウサン
 シンニホンケンセツ
 クウコウシセツ
 ハリマキヨウフツサン
 エモリシヨウジ
 ビー・エム・エル
 ヤマダイ
 ユー・エス・シー
 テンマヤストア
 トウシンローンサービス
 ニホンアジアトウシ
 ナトリ
 エハラハマダソフウキ
 セイカガクコウギヨウ
 コンビ
 インフオメ-シヨンディベロブメント
 ムト-セイコウ
 タバコウキヨウ
 ダイイチコウツウサンギヨウ
 ニホンデンケイ
 ダイイチコ-ボレ-シヨウ
 イダテックノス
 ニ埠頭
 ヒロサキガス
 ニットクエンジニアリング
 サムコテックシブ
 サンクス
 トミヤパarel
 ケル
 ハルタックケイエス
 マルサンアイ
 ノムラソウゴウケンキユウシヨ

0004120	2593	101010	ITO EN	イトウエン
0004153	7648	243423	TOKAN	ト・カン
0004196	8844	253522	COSMOS INITIA	コスモスイニシア
0004216	9999	243429	FONTAINE	フォンテーヌ
0004302	9837	243429	MORITO	モリト
0004333	6806	133225	KITAGAWA INDUSTRIES	キタガワコウギヨウ
0004459	9719	271704	SUMISHO COMPUTER SYSTEMS	スミショウジヨウホウシステム
0004467	4105	107071	MELTEX	メルテックス
0004490	9999	245444	FOOTWORK INTERNATIONAL	フットワークインターナショナル
0004597	6416	121209	KATSURAGAWA ELECTRIC	カツラガワデンキ
0004662	4629	107069	DAISHIN CHEMICAL	ダイシンカガク
0004724	9999	121204	ISEKI POLY-TECH	イセキポリテク
0004820	4832	271704	JFE SYSTEMS	ジェイエフエーシステムズ
0004827	5188	113122	TEITO RUBBER	テイトゴム
0004930	9999	123225	CITIZEN FINE TECH	シチズンファインテック
0004957	7644	243426	TUKIWA YAKUHI	トキワヤクヒン
0004958	9999	243426	URIK	ユニック
0005044	8073	243428	MAG NET	マグネット
0005059	9999	123225	CITIZEN ELECTRONICS	シチズンデンシ
0005065	7474	271704	G.NETWORKS	ジー・ネットワークス
0005067	9999	243422	GIFU HINO MOTOR	ギフヒノジドウシャ
0005095	9999	241402	KABUTO DECOR	カブトデコム
0005161	9791	271704	BIKEN TECHND	ビケンテクノ
0005190	4970	107071	TOYO GOSEI	トヨゴセイ工業
0005197	6489	121210	MAEZAWA INDUSTRIES	マエザワコウギヨウ
0005248	9999	243423	NIPPON ACCESS	ニッポンアクセス
0005258	9999	123225	SONY CHEMICAL & INFORMATION DE	ソニーケミカル&インフォメーション
0005290	9749	271704	FUJII SOFT	富士ソフト
0005301	9000	255541	EAST JAPAN RAILWAY	東日本旅客鉄道
0005302	9022	255541	CENTRAL JAPAN RAILWAY	中央旅客鉄道
0005303	9021	255541	WEST JAPAN RAILWAY	西日本旅客鉄道
0005340	6861	123226	KEYENCE	キーエンス
0005345	8848	253522	LEOPALACE21	レオパレス21
0005346	9999	265641	SOFTBANK MOBILE	ソフトバンクモバイル
0005367	9999	271704	MEDALEECS	メダールエクス
0005382	6482	121210	YUSHIN PRECISION EQUIPMENT	ユシン精密機
0005401	4557	109082	MEDICAL & BIOLOGICAL LABORATOR	医学生物学研究所
0005413	9322	263621	KAWANISHI WAREHOUSE	川西倉庫
0005445	1770	241404	FUJITA ENGINEERING	藤田エンジニアリング
0005590	4812	271704	INFORMATION SERVICES DENTSU	電通国際情報サービス
0005591	4775	271704	SOGO MEDICAL	ソゴメディカル
0005595	9999	241405	TOYOTA WOODYOU HOME	トヨタウッドユーホーム
0005638	5933	119186	ALINCO	アルインコ
0005652	8028	245444	FAMILYMART	ファミリーマート
0005670	4636	107069	TK TOKA	T&K TOKKA
0005724	9999	109052	KYORIN PHARMACEUTICAL	杏林製薬
0005737	7856	133225	HAGIHARA INDUSTRIES	萩原工業
0005755	9658	271704	BUSINESS BRAIN SHOWA.OTA	ビジネスブレイン太田昭和
0005832	9999	271704	IPEC	アイベック
0005882	7894	107065	MARUTO SANGYO	丸東産業
0005962	9687	271704	KSK	K S K
0006043	1908	241402	SAMPEI CONSTRUCTION	三平建設
0006049	4640	271704	ANDOR	アンドール
0006075	9999	123226	TESCON	テスココン
0006138	9056	257561	HUTECH NORIN	ヒューテックノリン
0006211	9820	243427	MT GENEX	エムティジェネックス
0006248	9180	265642	SHIWA NAIKO KAIUN	新和内航海運
0006490	5819	119184	GAMARE ELECTRIC	ガンアール電気
0006550	9684	271704	SQUARE ENIX HOLDINGS	スクウェア・エニックス・ホール
0006674	1995	241402	AS-SZKI	A S - S Z K i
0006690	9999	271704	STAT	スタット
0006725	9999	243428	BMB	B M B
0006762	9780	271704	HARIMA BSTEM	ハリマシステム
0006850	2651	245444	LAWSON	ローソン
0007088	9640	271704	SAISON INFORMATION SYSTEMS	セゾン情報システムズ
0007089	9698	271704	CREO	クレオ
0007095	2817	101008	GABAN	ギャバン
0007107	9849	243429	KYODO PAPER HOLDINGS	キヨドウカミハンポルディングス
0007140	9627	245444	AIN PHARMACEUTICAL	アインファーマシーズ
0007163	9999	271704	S D	エスディー
0007184	6718	123224	ALPHONE	アルホン
0007216	9922	119186	HITACHI METALS TECHN0	日立メタル
0007329	7891	107065	JAPAN U-PICA	日本ユニピカ
0007387	6893	123226	TIETECH	タイテック
0007415	9957	243428	VITEC	バイテック
0007519	8276	121210	NAVITAS	ナビタス
0007527	9999	253522	CESAR	セザールコーポレーション
0007531	7958	107065	TENMA	テンマ
0007543	6290	121210	S.E.S.	エス・イー・エス
0007586	9999	271704	EYEFUL HOME TECHNOLOGY	アイフルホームテクノロジー
0007587	6417	121210	SANRYO	サンリョ
0007588	6488	121210	YOSHITAKE	ヨシタケ
0007571	4284	271704	SOLXYZ	ソルクシーズ
0007573	9999	245442	MATSUMOTOKIYOSHI	マツモトキヨシ
0007632	9471	271704	BUNKEIDO	文芸堂
0007634	9756	271704	ASK PLANNING CENTER	A S K P L A N N I N G C E
0007636	6944	123225	AIREX	アイレックス
0007637	8289	245444	OLYMPIC	オリンピック
0007647	8275	243428	FORVAL	フォーバル
0007649	9759	271704	NSD	日本システムディベロップメント
0007652	9760	271704	SHINGAKUKAI	進学会
0007684	2812	101008	YAIZU SUISANKAGAKU INDUSTRY	焼津水産化学工業
0007687	1875	241403	ADKI MARINE	青木マリーナ
0007659	7921	133321	TAKARA PRINTING	宝印刷
0007660	9733	271704	NAGASE BROTHERS	ナガセ
0007661	9730	271704	WAO	ワオ・コーポレーション
0007663	8850	253522	STARTS	スターツコーポレーション
0007686	9999	243425	ST. JUDE MEDICAL JAPAN	セント・ジュード・メディカル
0007669	9842	243429	ARCLAND SAKAMOTO	アーランドサカモト
0007670	9853	271704	GINZA RENDIR	銀座リノアル
0007673	9999	243426	ASTIS	アスティス
0007674	9707	271704	MEDCA JAPAN	メデカジャパン
0007678	6819	123223	OMEGA PROJECT HOLDINGS	オメガプロジェクトホールディングス
0007679	1986	241406	NISSHO INTER LIFE	ニッショウインターライフ
0007682	4626	107069	TAIYO INK	太陽インキ製造
0007683	9999	257561	BANDAI LOGIPAL	バンダイロジパル
0007686	9696	271704	WITH US	ウィザス
0007691	9817	243429	GOTO	ゴト
0007692	2909	101010	TUKATSU FOODS	トオカツフーズ
0007693	9999	243429	AWAY JAPAN	アウェイ
0007694	9695	271703	KAMOGAWA GRAND HOTEL	鴨川グランドホテル
0007695	7939	119186	KENSOH	ケンソウ
0007696	9892	243429	HIMIKO	ヒミコ
0007697	2293	101007	TAKIZAWA HAM	滝沢ハム
0007699	6929	123225	NIPPON CERAMIC	ニッポンセラミック
0007703	7624	243425	NAITU	ナイトゥ
0007722	9999	115144	MISAWA CERAMICS	ミサワセラミック
0007749	8577	252511	LOPRO	ロプロ
0007917	9866	245442	MARUKYO	マルキョウ

0007927 6928 123225 ENOMOTO	エノモト	エノモト
0007957 7628 243425 HASHI TECHNICA	オ-ハシテクニカ	オ-ハシテクニカ
0008083 9895 243425 CONSEC	コンセック	コンセック
0008159 9739 271704 NIPPON SYSTEMWARE	日本システムウェア	日本システムウェア
0008167 7569 245444 MONTECARLO	モンテカルロ	モンテカルロ
0008173 9909 271704 CORNET	コルネット	コルネット
0008197 9999 271704 GREEN HOUSE	グリーンハウス	グリーンハウス
0008219 7513 245444 KOJIMA	コジマ	コジマ
0008226 4971 107071 MEC	メック	メック
0008244 8881 253522 NISSHIN FUDOSAN	日神不動産	ニッシンフドウサン
0008252 9702 271704 ISB	アイ・エス・ビー	アイエスビ
0008264 6832 123225 ADI ELECTRONICS	アオイ電子	アオイデンシ
0008448 1878 241402 DAITO TRUST CONSTRUCTION	大東建託	ダイトウケンタク
0008452 9623 271704 CANON SOFTWARE	キャノンソフトウェア	キャノンソフトウェア
0008551 1778 241404 FURUKAWA ENGINEERING & C	古河総合設備	フルカワソウゴウセツビ
0008568 7574 243428 KYUSHIN TECHNOSONIC	共信テクノソニック	キョウシンテックノソニック
0008577 7857 133321 SEKI	セキ	セキ
0008586 9999 241405 MISAWA HOMES SAN-IN	ミサワホームサンイン	ミサワホームサンイン
0008589 5935 119186 GANTAN BEAUTY	元旦ビューティ工業	ガンタンビューティコウギョウ
0008640 6789 123229 ROLAND DG	ローランド ディー・ジー	ロ-ランドデイ-ジ
0008655 4954 107071 MARKTEC	マークテック	マ-クテック
0008771 8742 252511 KOBAYASHI YOKO	小林洋行	コバヤシヨウコウ
0008794 1762 241405 TAKAMATSU CONSTRUCTION GROUP	高松コンストラクショングループ	タカマツコンストラクショングル-プ
0008893 9999 252511 HIMAWARI INVESTMENT	ひまわりインベストメント	ヒマワリインベストメント
0008935 4695 271704 MYSTAR ENGINEERING	マイスターエンジニアリング	マイスター-エンジニアリング
0008954 9613 265641 NTT DATA	エヌ・ティ・ティ・データ	エヌティティデータ
0008956 6149 121201 ODAWARA ENGINEERING	小田原エンジニアリング	オダワラエンジニアリング
0008961 1789 241404 YAMAKA ELECTRIC CONSTRUCTION	山加電業	ヤマカデンキコウ
0009061 7875 133321 TAKEDA PRINTING	竹田印刷	タケダインサツ
0009062 9880 243428 INNUTECH	イノテック	イノテック
0009087 9999 245444 OLYMPIC SPORTS	オリンピックススポーツ	オリンピックスポ-ツ
0009098 6867 123224 LEADER ELECTRONICS	リーダー電子	リ-ダ-デンシ
0009106 6418 123229 JAPAN CASH MACHINE	日本金銭機械	ニッポンキンセンキカイ
0009111 3598 103025 YAMAKI	山崎	ヤマキ
0009149 9999 245444 SUMIYA	すみや	スミヤ
0009150 9999 243428 DODWELL BMS	ドッドウエル ビ-エム・エス	ドッドウエルビ-エムエス
0009199 6914 123226 OPTEX	オプテックス	オプテックス
0009227 9999 271703 HOTEL NEW OTANI TAKAOKA	ホテルニューオータニ高岡	ホテルニュー-オ-タニタカオカ
0009254 9999 245444 GEO REACLE	ゲオリール	ゲオリ-ル
0009328 9999 243422 TOYOTA COROLLA Gifu	トヨタカローラ岐阜	トヨタカローラ-ラギフ
0009329 9828 271704 GENKI SUSHI	元気寿司	ゲンキスシ
0009346 9999 271704 MEFOS	メフオス	メフオス
0009397 9901 271704 ZICT	ジクト	ジクト
0009402 6837 123225 KYOSHA	京写	キョウシャ
0009488 2815 101008 ARIAKE JAPAN	アリアケジャパン	アリアケジャパン
0009504 7483 243429 DOSHISHA	ドウシシャ	ドウシシャ
0009561 9869 253522 MEIWA ESTATE	明和地所	メイワジシヨ
0009588 9924 245442 DDMY	ドミー	ドミ-
0009627 9999 245444 MR. JOHN	ミスタージョン	ミスタ-ジョン
0009631 2058 101010 HIGASHIMARU	ヒガシマル	ヒガシマル
0009793 9474 271704 ZENRIN	ゼンリン	ゼンリン
0009799 9999 123225 RUFFALO	ラフワロー	ラフワロ-
0009851 4685 271704 RYOYU SYSTEMS	菱友システムズ	リョウユシステムズ
0009946 9905 245444 KOJITU	コジツ	コ-ジツ
0009959 6298 121210 Y. A. C	ワイエイシー	ワイエイシイ
0010056 7918 271704 VIA HOLDINGS	ヴィア・ホールディングス	ヴァイアホ-ルディングス
0010081 9999 243426 ARIYAMA	秋山聖生館	アキヤマアイセイカン
0010106 9999 121202 SURUGA SEIKI	駿河精機	スルガセイキ
0010168 9380 263622 AZUMA SHIPPING	東海運	アヅマカイウン
0010191 9999 271704 ASO	麻生	アソウ
0010218 4968 107071 ARAKAWA CHEMICAL INDUSTRIES	荒川化学工業	アラカワカガクコウギョウ
0010237 7704 131303 ALOKA	アロカ	アロカ
0010257 6486 121210 EAGLE INDUSTRY	イーグル工業	イーグルコウギョウ
0010279 9999 241404 INEKO TSUKEN	池野建設	イネコトク
0010322 1880 241402 SURUGA CORPORATION	スルガコーポレーション	スルガコ-ポレ-ション
0010369 9999 101008 ICHIBIKI	イチビキ	イチビキ
0010383 9999 243429 ITOI	伊藤伊	イトウイ
0010385 9999 265641 J-WAVE	J-WAVE	ジエイウエ-ブ
0010429 7266 129283 IMASEN ELECTRIC INDUSTRIAL	今仙電機製作所	イマセンデンキセイサクシヨ
0010460 7427 243429 ECHO TRADING	エコーレーディング	エコト-ディング
0010461 9999 107066 IWATANI INDUSTRIAL GASES	岩谷ガス	イワタニガス
0010471 9999 265641 IWATE BROADCASTING	アイビーンシ-岩手放送	アイビ-シ-イワテホウソウ
0010501 9888 243425 UEX	UEX	ウエックス
0010505 4966 107071 C.UYEMURA	上村工業	ウエムラコウギョウ
0010516 1994 241406 TAKAHASHI CURTAIN WALL	高橋カネデンウォール工業	タカハシカ-デンウォ-ルコウギョウ
0010524 9999 253522 UCHIDABASHI HOUSING	内田橋住宅	ウチダハシジウタク
0010546 2658 243424 URAI	ウライ	ウライ
0010568 9857 243425 EIWA	エイワ	エイウ
0010570 9898 243429 SAKHA DIAMOND	サハダイヤモンド	サハダイヤモンド
0010577 9999 243424 ITARIYARD	イタリヤード	イタリヤ-ド
0010580 6864 123226 NBS	エヌエフ回線設計ブロック	エヌエフイロセツケイブロツク
0010591 3534 103025 NBC	NBC	エヌビ-シー
0010596 6328 121210 EBARA JITSUGYO	荏原実業	エバラジツギョウ
0010610 9999 265641 TOKYO FM BROADCASTING	エフエム東京	エフエムトウキョウ
0010617 9999 271704 AIM SERVICES	エムサービス	エ-ムサ-ビス
0010620 9999 107065 INDAC	イノアックコーポレーション	イノアックコ-ポレ-ション
0010657 1736 241404 OTEC	オーテック	オ-テック
0010666 6822 123224 OI ELECTRIC	大井電気	オオイデンキ
0010706 9999 243426 OG	オー・ジー	オ-ジ-
0010722 8589 252511 APLUS	アプラス	アプラス
0010746 9999 243422 OSAKA NISSAN AUTO	大阪日産自動車	オオサカニッサンジドウシャ
0010754 9999 265641 OSAKA BROADCASTING	大阪放送	オオサカホウソウ
0010760 9060 257561 JAPAN LOGISTIC SYSTEMS	日本ロジテム	ニッポンジテム
0010770 9541 269681 OTAKI GAS	大島ガス	オオタキガス
0010772 9999 271704 KANSAI INTERNATIONAL AIRPORT	関西国際空港	カンサイコウサイクウコウ
0010773 4839 265641 WOWOW	WOWOW	ワウワウ
0010782 4768 271704 OTSUKA	大塚商会	オオツカシヨウカイ
0010812 1793 241402 OHMOTO GUMI	大本組	オオモトグミ
0010882 1767 241404 OHI WINTECH	沖ウインテック	オヒウインテック
0010889 9511 267661 OKINAWA ELECTRIC POWER	沖縄電力	オキナワデンリヨウ
0010900 6408 121210 OGURA CLUTCH	小倉クラッチ	オウクラッチ
0010931 5218 115141 OHARA	オハラ	オハラ
0010937 6889 123223 ODELIC	オーデリック	オ-デリック
0010963 9999 237362 OVERSEAS PETROLEUM	海外石油開発	カイガイセイキユカイハツ
0011032 9999 121210 KASHIWA	カシワテック	カシワテック
0011054 9869 243423 KATO SANGYO	加藤産業	カトウサンギョウ
0011058 5988 119186 PIOLAX	パイオラックス	パイオラックス
0011087 5984 119186 KANEFUSA	兼房	カナフサ
0011100 9813 121210 TURKI	トルキ	トルキ
0011111 9999 245444 BETTER LIFE	ベターライフ	ベタ-ライフ
0011146 9179 259582 KAWASAKI KINKAI KISEN	川崎近海汽船	カワサキキンカイキセン
0011162 9999 253521 KAWABO	カワボウ	カワボウ
0011197 5928 119183 ALMETAX MANUFACTURING	アルメタックス	アルメタックス
0011212 9059 257561 KANDA	カンダコーポレーション	カンダコ-ポレ-ション
0011241 9999 263622 UNI-X	ユニエックス	ユニエックス
0011267 9999 243426 KISGOU	K.T.S.G.O.	ケイティーエスジー
0011274 9912 243428 DAIWABO INFORMATION SYSTEM	ダイワボウ情報システム	ダイワボウジヨウホウシステム
0011295 9999 255453 KITAMI BUS	北見バス	キタミバス
0011301 6484 121210 KYK	北見バス	ケ-ブイケ-

0011303	6409	121204	KITO	キト	キト
0011305	1774	241403	KIDOH CONSTRUCTION	機動建設工業	キトウケンセツコウギヨウ
0011330	7908	107071	KIMOTO	KIMOTO	キモト
0011333	9999	243424	CABIN	キャビン	キャビン
0011337	9999	243426	ATOL	アトル	アトル
0011356	9999	119183	FUJI LIGHT METAL	不二ライトメタル	フジライトメタル
0011398	9999	107066	KYODO OXYGEN	共同酸素	キョウドウサンゾ
0011401	9999	253521	KYODO SHISETSU	共同施設	キョウドウシセツ
0011407	9034	257561	NANSO TRANSPORT	南総通運	ナンソウツウワン
0011418	9878	245444	SEKIDO	セキド	セキド
0011464	9999	241403	KYOKUTO KOWA	極東興和	キョクタイエンキョウ
0011483	9999	271704	KINKAI ENGYO	海浜産業	キンケイツクプレス
0011517	9375	263622	KINTETSU WORLD EXPRESS	近鉄エクスプレス	クニミネコウギヨウ
0011541	5388	115146	KUNIMINE INDUSTRIES	クニミネ工業	クラヤヤクビン
0011572	9999	243426	KURAYA	クラヤ薬品	ヤマミ
0011614	7488	243425	YAGAMI	ヤガミ	クラヤデンキ
0011616	7517	243428	KURUDA ELECTRIC	栗田電気	クニセコウブンシコウギヨウ
0011629	9999	133325	GUNZE KOBUNSHI	郡是高分子工業	クンマロイアルホテル
0011638	9999	271703	GUNMA ROYAL HOTEL	群馬ロイヤルホテル	クノミサンギョウ
0011698	9999	243428	KOIZUMI SANGYO	小泉産業	コイトコウギヨウ
0011701	6747	123226	KOITO INDUSTRIES	小糸工業	コウカンドウ
0011718	9999	109083	KOKANDO	廣賀堂	トウゴウコウ・セン
0011723	9999	243429	TOKUOKSEN	東工コーセン	コウケンコウギヨウ
0011725	6297	121204	KOKEN BORING MACHINE	研研工業	コウノウイケユウ
0011766	9999	257561	KONOIKE TRANSPORT	鴻池運輸	サクラケ・シ・エス
0011780	4761	271704	SAKURA KCS	さくらケシーエス	コウヨウシヤ
0011804	7946	133321	KOYOSHA	光陽社	コウフ
0011810	9999	243421	KUWA	興和	コウフクス
0011823	5205	115143	YAMAX	ヤマックス	コクドソウコウケンセツ
0011857	1781	241402	JAPAN IND. LAND DEVELOP.	国土総合建設	コニシ
0011899	4966	107071	KONISHI	コニシ	コニシ
0011908	4967	109083	KOBAYASHI PHARMACEUTICAL	小林製薬	コバヤシセイヤク
0011987	9967	243426	SAKAI TRADING	堺商事	サカイショウジ
0012008	9999	119186	SAGA TEKOKISHO	佐賀鉄工所	サガテツコウジヤク
0012017	9999	121201	SAKAMURA MACHINE	佐村機械製作所	サカムラキカイセイサクシヨ
0012037	6303	121206	SASAKURA ENGINEERING	笹クラ	ササクラ
0012063	8163	271704	SATO RESTAURANT SYSTEMS	サト レストランシステムズ	サトレストランシステムズ
0012074	9999	241405	SATOHIIDE	佐藤秀	サトウヒデ
0012077	7420	243428	SATORI ELECTRIC	佐藤電機	サトリデンキ
0012088	4555	109082	SAWAI PHARMACEUTICAL	沢井製薬	サワイセイヤク
0012092	9999	259583	MOL TANKSHIP MANAGEMENT	商船ニッケンタンカー管理	シヨウセンミツイタンカ・カンリ
0012093	9999	243424	SAN-AI	三愛	サンアイ
0012105	7432	243429	DALTON	ダルトン	ダルトン
0012117	8138	243426	SANKYOKASEI	三京化成	サンキョウカセイ
0012141	7888	107065	SANKO GUSEI	三光合成	サンコウゴウセイ
0012159	6862	123225	SANSHA ELECTRIC MFG.	社電機製作所	サンシヤデンキセイサクシヨ
0012210	9999	243429	NP TRADING	日本紙通商	ニッポンカミツウジヨウ
0012212	9999	243429	SANYO TRADING	三洋貿易	サンヨウボウエイ
0012224	9793	271704	DAISEKI	ダイセキ	ダイセキ
0012225	7486	243429	SANRIN	サンリン	サンリン
0012240	9320	263621	SAWMA SOKO	和倉庵	サワムソウコ
0012254	7909	107065	G. I. KASEI	G. I. ケセイ	シ・アイカセイ
0012337	9999	101010	SHIMADAYA	シマダヤ	シマダヤ
0012358	7880	107065	NANBU PLASTICS	南部分化成	ナンブカセイ
0012425	1782	241402	JOBAN KAIHATSU	常盤開発	ジョウバンカイハツ
0012468	3954	105042	SHOWA PAXXS	昭和パックス	ショウワパックス
0012474	5304	115146	SEC CARBON	S E C カーボン	エスアイ・シー・カーボン
0012533	9999	243423	SHIMKO GYOKUJI	神光商店	シンコウギョクジ
0012542	8141	243429	SHINKO SHOJI	新光商事	シンコウショウジ
0012546	1756	241404	WAKO ENGINEERING	和興エンジニアリング	ワコウエンジニアリング
0012560	6299	121206	KOBEELCO ECO-SOLUTIONS	神戸環境ソリューションズ	シンコウカンキョウソリュ・シヨウ
0012577	9669	271704	AUCNET	オークネット	オークネット
0012601	1952	241406	SHIN NIPPON AIR TECHNOLOGIES	新日本空調	シンニッポンクウチヨウ
0012603	7408	129263	JAMCO	ジャムコ	ジャムコ
0012613	6911	123225	NEW JAPAN RADIO	新日本無線	シンニホンムセン
0012621	4651	271704	SANIX	サニックス	サニックス
0012636	7607	243425	SHINWA	進和	シンワ
0012652	6403	121206	SUIDO KIKO	水道機工	スイドウキコウ
0012677	8193	243424	SUZUTAN	鈴丹	スズタン
0012682	9999	123224	SUSUMI	住住工業	ススミコウギヨウ
0012708	9938	243425	SUMIKIN BUSSAN	住住物産	スミキンブツサン
0012731	9999	267661	SUMITOMO JOINT ELECTRIC POWER	住友共同電力	スミトモキョウドウデンリヨク
0012738	8870	253522	SUMITOMO REAL ESTATE SALES	住友不動産販売	スミトモフドウサンハンバイ
0012740	9607	271704	AOI ADVERTISING PROMOTION	葵プロモーション	アオイプロモーション
0012770	9999	245444	SEIDENSHA	電研社	セデンシヤ
0012795	9999	253521	WORLD TRADE CENTER BUILDING	世界貿易センタービルディング	セカイボウエキセンター・ビルディング
0012800	6487	121210	SEKISUI MACHINERY	積水工機製作所	セキスイコウキセイサクシヨ
0012821	9999	257561	ALL JAPAN EXPRESS	全国通運	ゼンコクツウワン
0012841	9999	127263	CENTRAL MOTOR	セントラル自動車	セントラルジドウシャ
0012844	9999	252511	UPJ CENTRAL LEASING	U F J セントラルリース	ユ・エフジエイセントラルリース
0012854	6938	123225	SOSHIN ELECTRIC	双信電機	ソシンデンキ
0012856	4972	107071	SOKEN CHEMICAL & ENGINEERING	綜研化学	ソウケンカガク
0012870	8211	245442	SOTETSU ROSEN	相鉄ローゼン	ソウテツロ・ゼン
0012872	1768	241402	SONEC	ソネック	ソネック
0012888	1779	241402	MATSUMOTO KENKO	松本建工	マツモトケンコウ
0012895	9999	257561	DAIICHI FREIGHT SYSTEM	第一貨物	ダイイチカモツ
0012897	9999	271704	DAI-ICHI KIKAKU	第一企画	ダイイチキカク
0012918	5645	117165	ICHTAN	イチタン	イチタン
0012931	9999	243429	KOKUSAI PULP & PAPER	国際紙バルブ商事	コクサイカミバルブショウジ
0012935	9999	243423	SHOKURYU	シヨクリュー	シヨクリュー
0012937	9999	253521	DAIEI REAL ESTATE	大栄不動産	ダイエイフドウサン
0012939	9999	103026	DIU CHEMICALS	ダイオ化成	ダイオカセイ
0012942	9999	243429	DAIKA	ダイカ	ダイカ
0012947	8840	253522	DAIKYO	ダイキョウ	ダイキョウ
0012995	1904	241406	TAISEI ONCHO	大成温調	タイセイオンチヨウ
0013030	9999	243425	DAIDO KOGYO	大同興業	ダイドウコウギヨウ
0013033	9367	263622	DAITO KOUN	大東港運	ダイトウコウワン
0013101	9999	107071	TAIHOKOHZAI	タイホーコーザイ	タイホーコーザイ
0013102	9999	109082	TAIHO PHARMACEUTICAL	大陽薬品工業	タイボウヤクピンコウギヨウ
0013118	9999	259582	DIAMOND FERRY	ダイヤモンドフェリー	ダイヤモンドフェリー
0013127	9999	103024	TAIYO WOOLEN SPINNING	太陽毛糸紡績	タイョウケイトボウセキ
0013136	7567	243428	SAKAE ELECTRONICS	栄電子	サカエデンシ
0013180	1985	241404	DAIWA DENSETSU	大和電設工業	ダイワデンセツコウギヨウ
0013255	9999	245442	JAPAN	ジャパン	ジャパン
0013256	9982	243424	TAKIHO	タキヒョー	タキヒョー
0013270	9999	241406	GETOPP	ジトトップ	ジトトップ
0013284	4665	271704	DUSKIN	ダスキん	ダスキん
0013289	8159	243428	TACHIBANA ELETECH	立花エレテック	タチバナエレテック
0013362	9999	243424	TAMURAKOMA	田村駒	タムラコマ
0013393	9999	253522	CHITSAN	チタン	チタン
0013441	9999	127262	CENTRAL MOTOR WHEEL	中央精機	チュウオウセイキ
0013451	6716	123224	TECHNICAL ELECTRON	テクニカル電子	テクニカルデンシ
0013485	9999	245444	GASTEK SERVICE	ガステックサービス	ガステックサービス
0013518	6915	123225	CHIYODA INTEGRE	千代田インテグレ	チヨダインテグレ
0013547	9999	241404	ATS	A T S	エー・ティー・エス
0013575	6333	123229	TEIKOKU ELECTRIC MFG.	帝國電機製作所	テイクコクデンキセイサクシヨ
0013613	9999	265641	TELEVISION OSAKA	テレビ大阪	テレビオオサカ
0013620	9999	265641	TELEVISION NISHINIPPON	テレビ西日本	テレビニシニッポン
0013624	9999	253521	SEKIWA REAL ESTATE KANSAI	積和不動産関西	セキワフドウサンカンサイ

0013625 9999 245441 TENMAYA
 0013646 5945 119186 TENRYU SAW MFG.
 0013650 6869 123229 SYSMEX
 0013655 9999 261601 JAPAN AIRLINES DOMESTIC
 0013695 9999 243423 TOKAI DENPUN
 0013709 9999 105042 TOKAN KOGYO
 0013712 9999 271704 TOPTOUR
 0013734 9960 243425 TOTECH
 0013744 9999 119186 TOKYO LIGHT ALLOY
 0013754 9999 253521 TOKYO BIG SIGHT
 0013763 9999 253521 TOKYO CITY AIR TERMINAL
 0013838 7722 113103 KOKUSAI
 0013843 9999 241405 MISAWA HOMES TOKYO
 0013866 9999 241404 TOKO ELECTRICAL CONSTRUCTION
 0013886 6315 121210 TOWA
 0013936 7422 243429 TOHO LAMAC
 0013939 6481 121208 THK
 0013943 9999 241404 TOHO ELECTRICAL CONST.
 0013947 8129 243426 TOHO PHARMACEUTICAL
 0013966 9999 265641 TOHOKU BROADCASTING
 0013970 9999 131303 TOHOKU RICHU
 0013980 9999 243428 TOYO OFFCEMATION
 0013999 9999 271704 TOYO KEIZAI
 0014012 9999 107065 TOYO QUALITY ONE
 0014033 8879 253522 TOKYU LIVABLE
 0014034 8151 243425 TOYO
 0014038 6655 123226 TOYO ELECTRIC
 0014042 9999 241406 TUNETS
 0014056 9999 243424 YAKI
 0014120 9999 243424 TOYOSHIMA
 0014141 9999 241403 TONE GEO TECH
 0014159 7867 133325 TOMY
 0014160 8147 243425 TOMITA
 0014236 7659 243423 GLOBAL FOOD CREATORS
 0014275 9999 119186 NAKA CORP
 0014325 7715 131303 NAGANO KEIKI
 0014331 6878 123224 NAGANO JAPAN RADIO
 0014332 9999 256542 NAGANO ELECTRIC RAILWAY
 0014333 9829 245441 NAGANO TOKYU DEPARTMENT STORE
 0014356 9999 271703 NAGOYA KANKO HOTEL
 0014375 7435 243428 NADEX
 0014381 9999 119186 MEIRA
 0014407 9999 119185 NARASAKI SEISAKOSYO
 0014410 9999 107063 NARUTO SALT MFG.
 0014421 7887 133323 NANKAI PLYWOOD
 0014471 5161 113122 NISHIKAWA RUBBER
 0014487 9946 245442 MINISTOP
 0014536 9999 243429 JAPAN CBM
 0014555 9999 243429 NIKKYOHAN
 0014578 9999 107066 NIKKO SANSO
 0014595 2699 101010 JAPAN FOODS
 0014639 7490 243429 NISSIN SHOJI
 0014654 6271 121210 NISSEI
 0014656 6293 121210 NISSEI PLASTIC INDUSTRIAL
 0014689 9999 119186 NIPPON STEEL DRUM
 0014700 9999 241402 MIRAI GROUP
 0014721 7663 243425 NHK SALES
 0014729 9913 243429 NIPPON
 0014748 7940 133325 WAVELOCK HOLDINGS
 0014805 9999 117165 NIPPON KATAN
 0014830 7714 131303 MORITEX
 0014837 3950 105042 PACK
 0014848 9873 271704 KENTUCKY FRIED CHICKEN JAPAN
 0014853 9999 241403 JFE KOKI
 0014892 5950 119186 JAPAN POWER FASTENING
 0014906 8854 253522 JAPAN LIVING SERVICE
 0014908 9999 243423 NIHONSHURUIHANBAI
 0014915 9999 109082 ALFRESA PHARMA
 0014942 7938 153325 REGAL
 0014965 1907 241405 TOROKU MISAWA HOMES
 0014991 6935 123224 JAPAN DIGITAL LABORATORY
 0015003 9999 271704 JAPAN INFORMATION PROCESSING
 0015020 1998 241403 NIPPON DOKEN
 0015048 9999 103026 AMBIC
 0015060 6870 123229 FENWAL CONTROLS OF JAPAN
 0015069 5282 115143 GEDSTR
 0015092 6891 123226 ETA ELECTRIC IND.
 0015103 9999 271704 NIPPON TRAVEL AGENCY
 0015108 6863 123226 NIRECO
 0015136 7879 133323 NODA
 0015197 4109 107071 STELLA CHEMIFA
 0015200 4958 107071 T. HASEGAWA
 0015205 9999 271704 NOKYO TOURIST
 0015237 6497 119186 HAMAI INDUSTRIES
 0015244 9999 271704 KEIHANNA INTERACTION
 0015254 9999 243429 SHADY
 0015315 1873 241406 HIGASHI NIHON HOUSE
 0015333 9999 243421 HISSAN TRADING
 0015354 9999 121206 HEC
 0015360 9999 123229 HITACHI HIGH-TECH ELECTRONICS
 0015367 4826 271704 COMPUTER INSTITUTE OF JAPAN
 0015375 9999 256543 HINOMARU BUS
 0015394 9999 101006 MONDE DISTILLERIES
 0015395 9999 133321 KANSAI KOSAIIDO
 0015398 5989 127262 H-ONE
 0015424 9999 259582 NIPPON STEEL LOGISTICS NAGOYA
 0015429 9999 271703 BIWAKO HOTEL
 0015489 9999 119186 FURUDA METAL FOIL & POWDER
 0015493 2291 101007 FUKUYOME MEAT PACKERS
 0015498 7871 107065 FUKUJI CHEMICAL INDUSTRY
 0015515 9906 243428 FUJII SANGYO
 0015530 9999 127262 FUJI MACHINERY
 0015534 9999 241402 FUJIKI KOMUTEN
 0015551 9999 243424 NICHIMEN INFINITY
 0015559 8570 252511 AEDN CREDIT SERVICE
 0015574 9999 121209 FUJI XEROX
 0015589 5965 119186 FUJIMAK
 0015591 6945 123225 FUJITSU FRONTECH
 0015593 7864 133325 FUJI SEAL INTERNATIONAL
 0015596 9999 123224 FUJITSU TELECOM NETWORKS
 0015599 4676 265641 FUJI MEDIA HOLDINGS
 0015608 7299 127262 FUJI OQZX
 0015610 1848 241402 FUJI P.S
 0015615 9999 121201 FUJI HONING INDUSTRIAL
 0015653 6839 123223 FUNAI ELECTRIC
 0015689 9999 245444 BUNSHODO
 0015699 9923 243429 HEIWA PAPER
 0015778 1906 241405 HOSODA
 0015796 9999 107063 HOKKAIDO SODA

天満屋
 天竜製鐵
 シスメックス
 日本航空ジャパン
 東海運輸
 東武興業
 トップツアー
 東テック
 東京軽合金製作所
 東京ビッグサイト
 東京シティ・エアターミナル
 国際計測館
 ミサワホーム東京
 東光電気工事
 TOWA
 東邦レマック
 THK
 東邦電気工業
 東邦薬品
 東北放送
 東北リコー
 東洋オフィスメーション
 東洋経済新報社
 東洋クオリティワン
 東急リパブル
 東陽テクニカ
 東洋電機
 東洋熱工業
 ヤマトコーポレーション
 豊島
 利根地下技術
 タカラトミー
 トミタ
 シーエフシー
 ナカ工業
 長野計器
 長野日本無線
 長野電鉄
 ながの薬品百貨店
 名古屋観光ホテル
 ナ・デックス
 メイラ
 樽崎製作所
 塩田塩業
 南海プライウッド
 西川ゴム工業
 ナ・デックス
 シチズンシービーエム
 日教販
 日興酸素
 ジャパンフーズ
 日新商事
 ニッセイ
 日精樹脂工業
 日鉄ドラム
 みらい建設グループ
 ニッパパン
 日邦産業
 ウェブブロックホールディングス
 日本カタン
 モリテックス
 パック
 日本ケンタッキーフライドチキン
 JFE KOKI
 日本パワーファスニング
 日住サービス
 日本酒類販売
 アルフレックスファーマ
 リーガルコーポレーション
 東北不動産
 日本デジタル研究所
 日本電子計算
 日本土建
 アンビック
 日本フエンオール
 ショスタ
 イーター電機工業
 日本旅行
 ニレコ
 ノダ
 ステラ ケミファ
 長谷川香料
 農協観光
 ハマイ
 けいはんな
 ジャテイ
 東日本ハウス
 泰三商事
 エイチイーシー
 日立ハイテク電子エンジニアリング
 C I J
 日ノ丸自動車
 モンデレーズ
 関西広済堂
 エイチワン
 日鉄物流名古屋
 琵琶湖ホテル
 福田金屬箔粉工業
 福福八ム
 フクビ化学工業
 藤井産業
 富士機械
 藤木工務店
 エチメン インフィニティ
 イオンクレジットサービス
 富士ゼロックス
 フジマック
 富士通フロンテック
 フジシールインターナショナル
 富士通システムネットワークス
 フジメディアホールディングス
 フジオーゼックス
 富士ビー・エス
 富士ホーニング工業
 船井電機
 日産紙業
 平和紙業
 細田工務店
 北海道曹達

デンマヤ
 デンリユウセイキヨ
 シスメックス
 ニホンコウウジヤパン
 トウカイデン
 トウカンコウキヨウ
 トップツアー
 トウテック
 トウキョウケイコウケンセイサクシヨ
 トウキョウビッグサイト
 トウキョウシティエアターミナル
 トウサイケイジツケン
 ミサワホーム東京
 トウコウデンキコウジ
 トーワ
 トウホウレマック
 THK
 トウホウデンキコウキヨウ
 トウホウヤクピン
 トウホクホウソウ
 トウホクリコ
 トウヨウオフィスメーション
 トウヨウケイザイシンボウシヤ
 トウヨウクオリティワン
 トウキョウリパブル
 トウヨウテクニカ
 トウヨウデンキ
 トウヨウネットコウキヨウ
 ヤマト・ボレ・シヨウ
 トヨシマ
 トネチカギジユツ
 タカラトミ
 トミタ
 シーエフシー
 ナカコウキヨウ
 ナガノケイキ
 ナガノニホンムセン
 ナガノデンテツ
 ナガノトウキョウヒヤツカデン
 ナゴヤカンコウホテル
 ナ・デックス
 メイラ
 ナラサキセイサクシヨ
 ナルトエンキヨウ
 ナンカイプライウッド
 ミナカワゴムコウキヨウ
 ナ・デックス
 シチズンシービーエム
 ニツキヨハン
 ニツコウサンソ
 ジャパンフーズ
 ニッポンシヨウジ
 ニッセイ
 ニッセイジュシコウキヨウ
 ニツテッドラム
 ミライケンセツグルー・ブ
 ニッパツハンバイ
 ニッポンサンキヨウ
 ウェブブロックホールディングス
 ニホンカタン
 モリテックス
 ザパック
 日本ケンタッキーフライドチキン
 JFE KOKI
 ニホンパワーファスニング
 ニチユウサ・ビス
 ニホンシヨルハイハンバイ
 アルフレックスファーマ
 リーガルコーポレーション
 東北不動産
 ニホンデジタルケンキユジヨ
 ニホンデンシケイザン
 ニホンドケン
 アンビック
 ニホンフエンオール
 ショスタ
 イーターデンキコウキヨウ
 ニホンリヨウ
 ニレコ
 ノダ
 ステラケミファ
 ハセガワコウリヨウ
 ノキヨウカンコウ
 ハマイ
 ケイハンナ
 ジャテイ
 ヒガシニホンハウス
 ヒシヤンシヨウジ
 エイチイーシー
 ヒタチハイテクデンシエンジニアリング
 シ・アイジエイ
 ヒノマルジドウシャ
 モンデレーズ
 カンサイコウサイドウ
 エイチワン
 ニツテツツリユウナゴヤ
 ビワコホテル
 フクダケンゾクハクフンコウキヨウ
 フクフハム
 フクビカガクコウキヨウ
 フジサンキヨウ
 フジキカイ
 フジキヨウムテン
 エチメンインフィニティ
 イオンクレジットサービス
 フジゼロックス
 フジマック
 フジツウフロンテック
 フジシールインターナショナル
 フジシステムネットワークス
 フジメディアホールディングス
 フジオーゼックス
 フジビー・エス
 フジホーニングコウキヨウ
 フジデンキ
 日産紙業
 へいワシキヨウ
 ホソダコウムテン
 ホソカイドウソダ

0015833	1763	241405	HOKURIKU MISAWA HOMES	北陸ミサワホーム	ホクリクミサワホーム
0015861	9999	266641	MAINICHI BROADCASTING SYSTEM	毎日放送	メインチホウソウ
0015872	9999	115143	MAETA CONCRETE INDUSTRY	前田製管	マエダセikan
0015873	6281	121204	MAEDA SEISAKUSHO	前田製作所	マエダセiサクシヨ
0015926	9994	243429	SOFTBANK	ソフトバンク	ソフトバンク
0015953	9999	101010	MA MA-MACARONI	マママカロニ	マママカロニ
0015976	7594	243425	MARUKA MACHINERY	マルカキカイ	マルカキカイ
0016001	9663	271704	NAGAWA	ナガワ	ナガワ
0016002	9999	105042	MARUSAN PAPER MFG.	丸三製紙	マルサンセイシ
0016015	7923	105042	TUIN	トーイン	トーイン
0016022	9657	271704	DMTEC	コムテック	コムテック
0016024	9999	271704	SBI PARTNERS	SBIパートナーズ	エスビィ・アイバ・トナ・ズ
0016025	9654	271704	KOEI	コーイー	コウエイ
0016032	9656	271702	GREENLAND RESORT	グリーンランドリゾート	グリ・ランドリゾート
0016040	9651	271704	JAPAN PROCESS DEVELOPMENT	日本プロセス	ニホンプロセス
0016045	9999	127262	TECHNOL EIGHT	テクノエイト	テクノエイト
0016046	9928	271704	MIRIKU JOYHO SERVICE	ミロク情報サービス	ミロクジョウホウサ・ビス
0016053	7537	243428	MARUBUN	丸文	マルブン
0016063	9650	271704	TECMO	テクモ	テクモ
0016065	2876	101010	JC COMSA	ジェーシー・コムサ	ジィ・シィ・コムサ
0016070	9942	271704	JOYFULL	ジョイフル	ジヨイフル
0016075	2912	101010	KANEZAKI	協和コンサルタンツ	キョウワコンサルタンツ
0016083	9945	271704	PLENUS	プレナス	プレナス
0016093	9948	245442	ARCS	アークス	ア・クス
0016094	9949	245442	TAIYO	タイヨ	タイヨ
0016095	9950	271704	HACHI-BAN	ハチバン	ハチバン
0016099	9999	123229	HOKUBU	北部通信工業	ホクブツウシニコウギョウ
0016101	9999	133325	BELTECHNO	ベルテック	ベルテック
0016105	9999	243423	DOUTOR. COFFEE	ドートルコーヒー	ドトル・ルコ・ヒ
0016109	9999	245444	SARI	サリ	サリ
0016111	3952	105042	CHUOH PACK INDUSTRY	中央紙器工業	チュウオウシキコウギョウ
0016112	6757	119186	SAN-ETSU METALS	サンエツ金属	サンエツキンゾク
0016118	9999	271704	ASHINOKO COUNTRY CLUB	戸の湖カントリークラブ	アシノコカントリー・クラブ
0016121	9999	253522	SHIMKO KOSAN	神興産	シムココウサン
0016125	9999	271704	SHUGAKUSHA	修学社	シユウガクシヤ
0016129	9630	271704	UP	アップ	アップ
0016135	9629	271704	PCA	ピー・シー・イー	ピィ・シィ・イー
0016141	7906	133325	YONEX	ヨネックス	ヨネックス
0016142	9628	271704	SAN HOLDINGS	サンホールディングス	サンホールディングス
0016145	1378	235341	YUKIYUKI MAITAKE	雪肌まいたけ	ユキユキマイトケ
0016146	1737	241406	MESCO	三井金属エンジニアリング	ミツイキンゾクエンジニアリング
0016148	9999	245442	FUKUHARA	福原	フクハラ
0016149	9968	245444	ICHIYA	イチヤ	イチヤ
0016156	9999	117167	BRIDGESTONE METALPHA	ブリヂストンメタルファ	ブリヂストンメタルファ
0016163	1999	241403	SALTA	サイトホルディングス	サイトホルディングス
0016167	1776	241403	SUMIKEN MITSUI ROAD	三井住建建設	ミツイミツ建ドコロ
0016173	9989	245444	SUNDRUG	サンドラッグ	サンドラッグ
0016175	9617	271704	ZENKYOKEN	全教研	ゼンキョケン
0016176	6908	123225	IRISO ELECTRONICS	イリス電子工業	イリスデンシコウギョウ
0016178	9994	245444	YAMAYA	やまや	ヤマヤ
0016179	9090	245442	JDIS	ジディス	ジディス
0016180	2915	101008	KENKO MAYONNAISE	ケンコーマヨネーズ	ケンコ・マヨネ・ズ
0016184	9999	105042	NICHIHA MATEX	ニチハマテックス	ニチハマテックス
0016190	7419	245444	NOJIMA	ノジマ	ノジマ
0016191	7421	271704	KAPPA CREATE	カッパ・クリエイト	カヅパクリエイト
0016193	9999	241402	MITSUBISHI CONSTRUCTION	三菱建設	ミツイシケンセツ
0016195	5216	115141	KURAMOTO	クラモト製作所	クラモトセiサクシヨ
0016208	7889	133325	KUWAYAMA	クワヤマ	クワヤマ
0016210	9610	271704	WILSON LEARNING WORLDWIDE	ウィルソン・ラーニング	ウィルソナラ・ニングワ・ルドワイド
0016213	7434	243425	OTAKE	オ TAKE	オ・タケ
0016215	9608	271704	FUKUYAMA CONSULTANTS	福山コンサルタント	フクヤマコンサルタント
0016221	9609	271704	VENTURE LINK	ベンチャー・リンク	ベンチャー・リンク
0016223	5394	115146	FUKIMI INC.	日本工業検査	ニホンコウギョウケンサ
0016225	7440	245444	KRAFT	クラフト	クラフト
0016226	6900	123225	TOKYO DENPA	東京電波	トウキョウデンパ
0016231	5983	119184	IWABUCHI	いわぶち	イワブチ
0016236	9795	271704	STEP	ステップ	ステップ
0016241	9999	241402	SAWAGO	サワゴ・コーポレーション	サワゴ・コ・ボレ・ション
0016247	2917	101010	DEMURUYA	大森屋	オオモリヤ
0016248	9792	271704	NICHII GAKKAN	ニチイ学館	ニチイガクカン
0016251	7885	133325	TAKANO	タカノ	タカノ
0016254	7453	245444	RYOHIN KEIKAKU	良品計画	リョウヒンケイカク
0016263	4960	107071	CHEMIPRO KASEI KAISHA	ケミプロ化成	ケミプロカセi
0016271	7456	243429	HATSUDA SANGYO	ハツダ産業	ハツダサンギョウ
0016275	7273	113122	IKIYO	イキヨウ	イキヨウ
0016277	5344	115146	MARUWA	M A R U W A	マルワ
0016278	9055	257561	ALPS LOGISTICS	アルプス物流	アルプスブツリユウ
0016281	4033	107062	NITTO FC	日東エフシー	ニットウエフシィ
0016282	9789	271704	EIKOH	栄光	エイコウ
0016284	9788	271704	NAC	ナック	ナック
0016289	7461	243427	KIMURA	キムラ	キムラ
0016301	7464	243429	SAFTEC	セフテック	セフテック
0016305	7292	127262	MURAKAMI	村上開明堂	ムラカミカイメイドウ
0016312	9999	271704	CATS	キャッツ	キャッツ
0016313	8966	253521	COMMERCIAL RE	コマーシャル・アールイー	コマ・シャルア・ルイー
0016314	9794	271704	JAPAN INDUSTRIAL TESTING	日本工業検査	ニホンコウギョウケンサ
0016315	9782	271704	DMS	ディーエムエス	ディィ・エムエス
0016318	7475	245444	ALBIS	アルビス	アルビス
0016320	7476	243429	AS ONE	アズワン	アズワン
0016327	6898	123225	TOMITA ELECTRIC	トミタ電機	トミタデンキ
0016334	9999	133325	NIPPON STRAW	日本ストロー	ニッポンストロ
0016337	5956	119186	TOSU	トソー	トソー
0016344	9776	271704	SAPPORO CLINICAL LABORATORY	札幌臨床検査センター	サツポロリシヨウケンサセンター
0016352	9999	245444	MINE-MART	マインマート	マインマート
0016358	5970	127263	KIKUCHI	菊池プレス工業	キクチプレスコウギョウ
0016360	1771	241406	NIPPON KANRYU INDUSTRY	日本乾漉工業	ニホンカンリコウコウギョウ
0016361	9999	241404	J-CUS	ジェイコス	ジィエイコス
0016362	6423	121210	ABILLIT	アビリット	アビリット
0016363	7874	107071	SURUGA	スルガ	スルガ
0016368	9999	252511	GE SANYO CREDIT	G E 三洋クレジット	ジィ・イー・サンヨウクレジット
0016369	7502	243429	PLAZA CREATE	プラザクリエイト	プラザクリエイト
0016378	6894	123225	PULSTEC INDUSTRIAL	パルステック工業	パルステックコウギョウ
0016388	9051	257561	SENKON LOGISTICS	センコン物流	センコンブツリユウ
0016396	1798	241402	MORIYA	守谷商会	モリヤシヨウカイ
0016397	9999	243425	MORITANI	守谷商会	モリヤシヨウカイ
0016411	7460	243424	YAGI	ヤギ	ヤギ
0016416	4699	271704	UCHIDA ESCO	ウチダエスコ	ウチダエスコ
0016417	9999	123223	TOHOKU PIONEER	東北パイオニア	トウホクパイオニア
0016433	7571	127262	YASUHAGA	やすはが	ヤスハガ
0016436	2440	241402	TSUCHIYA HOLDINGS	土肥ホールディングス	ツチヤホルディングス
0016458	7493	245442	MARUMIYASTORE	マルミヤストア	マルミヤストア
0016494	1902	241403	YAMAZAKI CONSTRUCTION	山崎建設	ヤマザケンセツ
0016497	9993	245442	YAMAZAWA	ヤマザワ	ヤマザワ
0016536	8127	243424	YAMATO INTERNATIONAL	ヤマトインターナショナル	ヤマトインタラ・ナシヨナル
0016538	9999	131303	YAMATO SCALE	大和衡	ヤマトセiゴウ
0016567	9999	107071	YAMAMOTO CHEMICALS	山本化成	ヤマモトカセi
0016573	9999	123225	YAMAMOTO MFG.	山本製作所	ヤマモトセiサクシヨ
0016603	5013	111102	YUSHIRO CHEMICAL INDUSTRY	ユシロ化学工業	ユシロカガクコウギョウ

0016604	7878	133325	KOSAIKOGEI	光彩工業	コウサイコウゲイ
0016607	8747	252511	YUTAKA SHOJI	豊商事	ユタカシヨウジ
0016636	9999	241406	YOKOGAWA CONSTRUCTION	横浜工事	ヨコガワコウジ
0016660	7410	243425	YOKOHAMA STEEL	横浜鋼業	ヨコハマコウギョウ
0016654	7443	243423	YOKOHAMA GYORUI	横浜魚類	ヨコハマギョリイ
0016753	9999	115142	RYUKYU CEMENT	琉球セメント	リュウキュウセメント
0016797	8029	243424	LOOK	ルック	ルック
0016808	9682	243422	YELLOW HAT	イエローハット	イエロ・ハット
0016834	1807	241403	WATANABE SATO	佐藤渡辺	サトウワタナベ
0016848	9999	243424	WORLD	ワールド	ワールド
0016864	9999	271704	SANKAI SHIMBUN	産業経済新聞社	サンギョウケイザイシンブンシヤ
0016892	4985	107070	EARTH CHEMICAL	アース製薬	アースセイヤク
0016902	4624	107069	ISAMU PAINT	イサム塗料	イサムトリヨウ
0016905	9999	243427	ITOCHU KENZAI	伊藤忠建材	イトチュウケンザイ
0016907	9999	119186	IKURA WORKS	育良精機製作所	イクライセイセイサクシヨ
0016938	9999	269681	OKINAWA GAS	沖縄瓦斯	オキナワガス
0016961	8123	243424	T. KAWABE	川辺	カワベ
0016964	4547	109082	KISSEI PHARMACEUTICAL	キッセイ薬品工業	キッセイヤクヒンコウギョウ
0016955	7739	131302	CANON ELECTRONICS	キャノン電子	キャノンデンシ
0016956	8060	243425	CANON MARKETING JAPAN	キャノンマーケティングジャパン	キャノンマ・ケテイングジャパン
0016959	9999	123222	KITASHIBA ELECTRIC	北芝電機	キタシバデンキ
0016961	9999	101010	KINKI COCA-COLA BOTTLING	近畿コカ・コーラボトリング	キンキコカコ・ラボトリング
0016973	9999	271703	KOBE PORTOPIA HOTEL	神戸ポートピアホテル	コウベポ・トピアホテル
0017006	6144	121201	SEIBU ELECTRIC & MACHINERY	西部電機	セイブデンキ
0017009	9409	265641	TV ASAH	テレビ朝日	テレビサヒ
0017012	8158	243426	SODA NIKKA	ソーダニッカ	ソ・ダニッカ
0017018	4366	107071	DAITO CHEMIX	ダイトケミックス	ダイト・ケミックス
0017019	9930	245444	KITAZAWA SANGYO	北沢産業	キタザワサンギョウ
0017023	9999	269681	DAIMAGAS	大和ガス	ダイワガス
0017034	8185	245444	CHIYODA	チヨダ	チヨダ
0017045	9999	117167	TETSUGEN	テツゲン	テツゲン
0017046	9999	121204	TOHATSU	トーチハツ	トーチハツ
0017053	9999	243429	TOHAN	トーチハツ	トーチハツ
0017063	9999	123224	SAWYO CONSUMER ELECTRONICS	三洋電機コンシューマエレクトロ	サンヨウデンキコンシユ・マエレクトロニクス
0017087	9999	243426	MIITSU BUSSAN PLASTICS TRADE	三井物産プラスチックトレード	ミヅブツサンプラスチックトレ・ド
0017098	9999	253521	JAPAN CENTRAL REAL ESTATE	日本中央地所	ニホンチュウオウジシヨ
0017099	9999	101009	NIPPON DAIRY CO-OPERATED	日本酪農協同	ニッポンラクノウキョウドウ
0017101	9999	255542	NOSE ELECTRIC RAILWAY	能率電鉄	ノセデンテツ
0017104	8251	245444	PARCO	パルコ	パルコ
0017125	9999	243425	BROTHER SALES	ブラザー販売	ブラザー・ハンバイ
0017137	9999	271702	FUKUKA SPORTS CENTER	福岡スポーツセンター	フコカスポ・ツセンター
0017163	9999	131303	MITUTOYO	ミットヨ	ミットヨ
0017165	9999	243424	MITSUMINE	三峰	ミツミネ
0017168	9999	271704	MIMITSU KANKO KAIHATSU	美々津観光開発	ミツツカンコウカイハツ
0017176	1870	241403	YAHAGI CONSTRUCTION	矢作建設工業	ヤハギケンセツコウギョウ
0017177	9999	127262	YANAGAWA SEIKI	柳河精機	ヤナガワセイキ
0017196	6517	123222	DENYO	デンヨー	デンヨー
0017198	4542	109082	MIKASA SEIYAKU	三笠製薬	ミカサセイヤク
0017199	8186	245444	OTSUKA KAGU	大塚家具	オツツカカグ
0017224	7212	127262	F-TECH	エフテック	エフテック
0017289	9999	243426	HOKUYAKU	ほくやく	ホクヤク
0017429	9999	119186	NIPPON MINING & METALS	日産金属	ニッポンキンゾク
0017462	9999	271704	KINREI	キンレイ	キンレイ
0017473	9999	253521	RINKU GATE TOWER	りんくうゲートタワービル	リンクウゲ・トタワ・ビル
0017488	9437	265641	NIT DCCOMO	エヌ・ティ・ティ・ドコモ	エヌテイティドコモ
0017494	2222	101006	KOTOBUKI SPIRITS	寿スビリッツ	コトブキスビリッツ
0017495	9999	133325	NISSO INDUSTRY	ニッソ	ニッソ
0017608	9616	271703	KYORITSU MAINTENANCE	キョリツメンテナンス	キョリツメンテナンス
0017721	3951	133321	ASAHI PRINTING	朝日印刷	アサヒインサン
0017848	9999	245444	TSURUHA	ツルハ	ツルハ
0017935	9999	271704	TOKYO KOZOSUSHI	東京小僧寿し	トウキョウコゾウシ
0017984	7458	243429	DAIICHIKOSHU	第一興商	ダイイチコウシヨウ
0017986	9971	245444	COWBOY	カウボーイ	カウボーイ
0017994	9978	245444	BUNYUDDO GROUP HOLDINGS	ユニョウドグループホールディングス	ユニョウドグループ・ホ・ルディングス
0017995	4644	271704	IMAGINEER	イマジニア	イマジニア
0017998	9999	121210	SAMMY	サミー	サミー
0018004	7296	127262	FCC	エフ・シー・シー	エフシ・シー
0018005	9999	271704	SUMITOMO MITSUI AUTO SERVICE	住友三井オートサービス	スミトモミツイオ・トサ・ビス
0018007	9999	271704	SQUARE	スクウェア	スクウェア
0018057	7510	243428	TAKEISHI	タイセイ	タイセイ
0018065	7538	243423	DAISUI	大水	ダイスイ
0018076	9999	255542	THE TAKAMATSU KOTOHIRA	高松琴平電気鉄道	タカマツコトヒラデンキテツドウ
0018083	6653	123226	SEIKO ELECTRIC	正興電機製作所	セイコウデンキセイサクシヨ
0018085	9999	257561	NIPPON MAIL TRANSPORTATION	日本郵便通達	ニホンユウビンテイソウ
0018227	9645	107071	PARKER	パーカーコーポレーション	パーク・コ・ポレ・シヨシヨ
0018352	9936	271704	ORSHO FOOD SERVICE	オロショフードサービス	オロショウフードサ・ビス
0018359	9889	243428	JBC HOLDINGS	J B C Cホールディングス	ジエイビー・シー・ホ・ルディングス
0018374	8574	252511	PROMISE	プロミス	プロミス
0018387	8278	245442	FUJI	フジ	フジ
0018454	4694	271704	OBIC	オービック	オービック
0018473	2221	101006	ITATSUKA CONFECTIONERY	岩塚製菓	イツツクセイカイ
0018502	6826	123224	HONDA TSUSHIM KOGYO	本多通信工業	ホンダツウシンコウギョウ
0018516	9999	127262	OHI SEISAKUSHO	大井製作所	オオイセイサクシヨ
0018616	9999	243428	EIDEN	エイデン	エイデン
0018695	6291	121210	AIRTECH JAPAN	日本エアテック	ニホンエア・テック
0018718	9999	133325	HONMA GOLF	本間ゴルフ	ホンマゴルフ
0018752	9999	271704	NIKKAI	日本経済新聞社	ニボンケイザイシンブンシヤ
0018798	2579	101010	COCA-COLA WEST HOLDINGS	コカ・コーラウエストホールディ	コカコ・ラウエストホ・ルディングス
0018836	4965	107071	SODA AROMATIC	ソーダ香料	ソダコウリヨウ
0018869	6309	121210	TOMOE ENGINEERING	トモエ工業	トモエコウギョウ
0018876	1872	253522	AZEL	アゼル	アゼル
0018882	5186	113122	MITTA	ミッタ	ミッタ
0018901	9956	245442	VALOR	バロ	バロ
0018914	7917	107065	FUJIMORI KOGYO	藤森工業	フジモリコウギョウ
0018930	8285	243426	MITANI SANGYO	三谷産業	ミタニサンギョウ
0018941	9999	243428	YASHIMA DENKI	八洲電機	ヤシマデンキ
0018948	9999	243426	ASTEM	アステム	アステム
0018949	9999	119183	YKK AP	Y K K A P	ワイケイケイ・エ・ピ
0018993	4641	271704	ALTECH	アルプス技研	アルプスキョ
0018996	6307	121210	SANSEI	サンセイ	サンセイ
0018998	5015	243429	BP CASTROL	ビーピー・カストロール	ビー・ピー・カストロ・ル
0019072	7522	271704	WATAMI	ワタミ	ワタミ
0019087	9999	271704	ORIX FACILITIES	オリックス・ファシリティーズ	オリックスファシリテイ・ズ
0019163	4711	271704	TOKYO COMMUNITY	東京コミュニティ	トウキョウコムニテイ
0019164	6899	123224	ASTI	A S T I	アスティ
0019227	9977	245442	AKI SUPER	アオキスーパー	アオキス・パ
0019228	9979	271704	DAISYO	大庄	ダイシヨウ
0019229	9980	245444	MARUKO	マルコ	マルコ
0019335	4735	271704	KYOSHIN	キョウシン	キョウシン
0019350	9999	271704	SHIDAX FOOD SERVICE	シダックスフードサービス	シダックスフ・ドサ・ビス
0019384	7730	131303	MANT	マント	マント
0019460	9999	241404	DAIWA SYSTEM CONSTRUCTION	大和通信建設	ダイワツウシンケンセツ
0019462	1790	241402	HEIWA OKUDA	平和奥田	ヘイワオクダ
0019467	7613	243428	SIIX	シークス	シ・クス
0019485	8323	263621	NIPPON LOGISTECH	日本ロジステック	ニッボンロジステック
0019501	9050	257561	TRANCOM	トランコム	トランコム
0019556	9999	253521	FEL	フェル	フェル
0019558	4712	271702	ADRES	アドアーズ	アドア・ズ
0019578	7713	131303	SIGMA KOKI	シグマ光機	シグマコウキ

K.1. 企業リスト: 連結本決算

0019600 9999 123226 DIGITAL ELECTRONICS	デジタル	デジタル
0019637 7504 243429 KOHSHOKU	高速	コウコク
0019641 7477 243429 MURAKI	ムラキ	ムラキ
0019648 9999 107071 CCI	シーシーアイ	シ・シ・アイ
0019662 9999 241405 MISAWA HOMES KYUSHU	ミサワホーム九州	ミサワホームキョウシュウ
0019727 9603 271704 HIS	エイチ・アイ・エス	エイアイエス
0019818 9999 133225 BANPRESTO	バンプレスト	バンプレスト
0019874 4921 107068 FANCL	ファンケル	ファンケル
0020097 4625 107069 ATOMIX	アトムイクス	アトムイクス
0020132 7882 107065 ARONKASEI	アロンカセイ	アロンカセイ
0020186 9794 271703 KARAKAMI KANKOH	カラカミ精工	カラカミ精工
0020632 9321 263621 I-LOGISTICS	アイ・ロジスティクス	アイロジスティクス
0020710 2901 101010 ISHIGAKI FOODS	石垣食品	イシガキシュウケン
0020900 2703 243428 LITE-ON JAPAN	日本ライトオン	ニホンライトオン
0021038 5909 119186 CORONA	コロナ	コロナ
0021106 4951 107070 S.T.	エ스테ー	エステ
0021215 2666 245444 AUTOHAVE	オートウェイブ	オートウェイブ
0021244 9057 257561 ENSHU TRUCK	遠州トラック	エンシュウトラック
0021250 6932 123229 ENDO LIGHTING	遠藤照明	エンドウシヨウメイ
0021265 9832 245444 AUTOBACS SEVEN	オートバックスセブン	オートバックスセブン
0021291 9999 271704 ORIENTAL CONSULTANTS	オリエンタルコンサルタンツ	オリエンタルコンサルタンツ
0021357 6858 123229 ONO SORIKI	小野測器	オノソウキ
0021425 4686 271704 JUSTSYSYSTEMS	ジャストシステム	ジャストシステム
0021475 8692 252511 DAIKO CLEARING SERVICES	だいのう証券ビジネス	ダイコウシヨウケンビジネス
0021606 4732 271704 USS	ユー・エス・エス	ユ・エスエス
0021612 8877 253522 NIHON ESLEAD	日本エスリード	ニホンエスリード
0021633 5987 119186 ONEX	オーネックス	オーネックス
0021692 9999 252511 OKATO SHOJI	岡藤商事	オカトウシヨウジ
0021781 7297 133325 GAR HATE MFG.	ガスメイト	ガスメイト
0021794 8196 245442 KASUMI	カスミ	カスミ
0021796 4757 271704 INTELLIGENCE	インテリジエンス	インテリジエンス
0021863 9903 245444 KANSEKI	カンセキ	カンセキ
0021911 1766 241405 TOKEN	東建コーポレーション	トウケンコーポレ・シヨン
0021940 3421 119186 INABA SEISAKUSHO	稲葉製作所	イナバセイクウシヨウ
0021960 6804 123229 NEW COSMOS ELECTRIC	新コスモス電機	シンコスモスデンキ
0022095 8096 243428 KANEMATSU ELECTRONICS	兼松エレクトロニクス	カネマツエレクトロニクス
0022159 2220 101006 KAMEDA SEIKA	亀田製菓	カメダセイク
0022161 9037 257561 HAMAKYOREX	ハマキョウレックス	ハマキョウレックス
0022209 6292 121210 KAWATA MFG.	カワタ	カワタ
0022214 5907 119186 JFE CONTAINER	J F E コンテナ	ジェイエフイーコンテナ
0022230 5380 115144 SHINTO	新東	シントウ
0022257 9919 245442 KANSAI SUPER MARKET	関西スーパーマーケット	カンサイスーパ・マ・ケツト
0022321 2719 245444 KITAMURA	キタムラ	キタムラ
0022329 8229 245442 CFS	C F S コーポレーション	シ・エフエスコポレ・シヨン
0022344 9369 263622 K. R. S.	キュー・エス・エス流通システム	キュー・ソ・リュウツウシステム
0022355 2660 245444 KIRINDO	キリン堂	キリンドウ
0022383 2700 243423 KITOKU SHIRYU	木徳神輿	キトクシンリョウ
0022392 7960 133325 PARAMOUNT BED	パラマウントベッド	パラマウントベッド
0022433 6912 123229 KIKUSUI ELECTRONICS	菊水電子工業	クススイデンシヨウキョウ
0022434 7553 245444 SAZABY LEAGUE	サザビリーグ	サザビリーグ
0022475 7615 245444 KYUTU KIMONO YUZEN	京都きもの友禅	キョウトキモノヨウゼン
0022621 4756 271704 CULTURE CONVENIENCE CLUB	カルチャークンビニエンス・クラブ	カルチュアコンビニエンスクラブ
0022818 6876 123229 KOHA	光波	コウハ
0022898 9999 243429 SUNVIC	サンビック	サンビック
0022925 8887 253522 RIBERESUTE	リベレステ	リベレステ
0022967 7590 243429 TAKASHO	タカショー	タカショー
0023057 6893 123225 NIDEC COPAL ELECTRONICS	日本電産コパル電子	ニホンデンサンコバルデンシ
0023061 7945 119186 QOMANY	コーミー	コーミー
0023126 4922 107068 KOSE	コーセー	コーセー
0023185 4962 107071 GOO CHEMICAL	互応化学工業	ゴウカガクコウキョウ
0023220 7868 133321 KOSAIDO	廣済堂	コウサイドウ
0023420 7860 133325 AVEK GROUP HOLDINGS	エイベックス・グループ・ホール	エイベックスグループ・ポル・ルディングス
0023509 6964 123225 SANKU	サンク	サンク
0023583 6805 123229 PATLITE	パルタイト	パルタイト
0023601 2923 101010 SATO FOODS	サトウ食品工業	サトウシヨウキンコウキョウ
0023871 6518 123229 SANSO ELECTRIC	三相電機	サンソウデンキ
0024033 8874 253522 JOINT	ジョイント・コーポレーション	ジョイントコーポレ・シヨン
0024042 9999 271704 CREATIVE	クリエイティブ	クリエイティブ
0024109 9787 271704 AEDN DELIGHT	イオンデライト	イオンデライト
0024135 2578 101010 SHIKOKU COCA COLA BOTTLING	四国コカ・コーラボトリング	イシケイコ・ラボトリング
0024267 9964 243425 ITEC	アイ・テック	アイ・テック
0024425 5953 121204 SHOWA MANUFACTURING	昭和鉄工	シヨウワテツコウ
0024562 6274 121210 SHINKAWA	新川	シンカウ
0024598 7415 245444 SHINSEIDO	新井堂	シンセイドウ
0024712 9819 245442 SUPER DAIKI	スーパーダイキ	スーパーダイキ
0024736 9987 243426 SUZUKEN	スズケン	スズケン
0024831 7480 243428 SUZUDEN	スズデン	スズデン
0024917 9999 271704 CRC SOLUTIONS	C R C ソリューションズ	シ・アールシーソリューションズ
0024921 9740 271704 CENTRAL SECURITY PATROLS	セントラルセキュ	セントラルセキュリティ
0024931 7706 131303 CENTRAL UNI	セントラルユニ	セントラルユニ
0025090 2916 101010 SENOI TOKAI LTD.	仙波糖化工業	センオウカウキョウ
0025091 9824 243425 SENSU ELECTRIC	森住電業	センシュデンキョウ
0025150 9999 131303 SONY MANUFACTURING SYSTEMS	ソニーマニュファクチャリング	ソニーマニュファクチャリングシステムズ
0025165 9999 257561 TL LOGICOM	ティーエロジコム	ティールジコム
0025244 9999 245444 DAIKI	ダイキ	ダイキ
0025427 9785 271704 DAISHINTO	大新東	ダイshintou
0025449 7609 243428 DAITO ELECTRON	ダイトエレクトロン	ダイトエレクトロン
0025605 7449 243429 TAIYO KOGYO	太陽興業	タイョウコウキョウ
0025659 1799 241403 DAIICHI KENSETSU	第一建設工業	ダイイチケンセツコウキョウ
0025737 2676 243428 TAKACHIHO KOHEKI	高千穂交易	タカチホコウエキ
0025768 6424 121210 TAKAMISAWA CYBERNETICS	高見沢サイバネティクス	タカミサワサイバネティクス
0025790 4681 271703 RESORTTRUST	リゾートトラスト	リゾートトラスト
0025993 7608 243429 SK JAPAN	エスケイジャパン	エスケイジャパン
0026014 9053 257561 CHUQUYU	中央運輸	チュウオウユン
0026017 7895 107065 CHUO KAGAKU	中央化学	チュウオウカガク
0026125 5381 115146 NIHON MICRO COATING	日本マイクロティング	ニホンマイクロティング
0026167 1750 241404 KANAC	カナック	カナック
0026173 6897 119186 TWINBIRD	ツインバード工業	ツインバードコウキョウ
0026315 9999 271704 IX	アイエックス	アイエックス
0026387 8144 243428 DENKYOSHA	電響社	デンキョウシャ
0026643 8071 243428 TOKAI BUSSAN	東海物産	トウカイブツサン
0026648 9761 271704 TOKAI LEASE	東海リース	トウカイリース
0026822 9615 271704 TOKYO BISU KOGYO	東京美術工業	トウキョウビスウコウキョウ
0027389 9864 245444 NAKAI	中井	ナカイ
0027442 4627 107069 NATOCO	ナトコ	ナトコ
0027568 6411 121210 NAKANO REFRIGERATORS	中野冷機	ナカノレイキ
0027713 7417 243425 NANYO	南陽	ナンヨウ
0027719 9999 245442 NIKO NIKO DD	ニコニコ堂	ニコニコ堂
0027749 8248 245444 NISSEN HOLDINGS	ニッサンホールディングス	ニッサンホールディングス
0028109 9805 243428 NISSHO ELECTRONICS	日商エレクトロニクス	ニッショウエレクトロニクス
0028194 6151 121210 NITTO KOHKI	ニッポー工業	ニットコウキ
0028271 6930 123224 NIPPON ANTENNA	日本アンテナ	ニッポンアンテナ
0028317 4106 107071 N.E. CHEM-CAT	エヌ・イー ケムキャット	エヌイーケムキャット
0028341 9999 269681 NIHONKAI GAS	日本海ガス	ニホンカイガス
0028356 4293 271704 SEPTENI HOLDINGS	セプテーニ・ホールディングス	セプテーニホールディングス
0028443 5279 115143 NIHON KOGYO	日本興業	ニホンコウキョウ
0028572 2914 101010 JAPAN TOSACCO	日本たばこ産業	ニホンタバコサンキョウ
0028663 9999 241406 NIPPON DRY-CHEMICAL	日本ドライケミカル	ニッポンドライケミカル
0028678 9753 271704 IX KNOWLEDGE	アイエックス・ナレッジ	アイエックスナレッジ

0028715	9741	271704	HITACHI INFORMATION SYSTEMS	日立情報システムズ	ヒタチジョウホウシステムズ
0028881	2918	101006	WARABEYA NICHIYO	わらべや日洋	ウラベヤニチヨウ
0028882	5184	113122	NICHRIN	ニチリン	ニチリン
0028914	9716	271704	NGMURA	乃村工業社	ノムラコウゲイシャ
0028958	6324	121210	HARMONIC DRIVE SYSTEMS	ハーモニック・ドライブ	ハモニックドライブシステムズ
0028972	9870	243422	HANATEN	ハナテン	ハナテン
0029185	6904	123224	HARADA IND.	原田工業	ハラダコウギョウ
0029261	9999	271704	KONAMI SPORTS & LIFE	コナミスポーツ&ライフ	コナミスポ・ツアンドライフ
0029272	6866	123226	HIOKI E. E.	日置電機	ヒオキデンキ
0029343	6910	123229	HITACHI MEDICAL	日立メディコ	ヒタチメディコ
0029544	1987	241404	SOLCOM	ソルコム	ソルコム
0029628	3515	103026	FUJI	フジコー	フジコー
0029666	8087	243425	FURUSATO INDUSTRIES	フルサト工業	フルサトコウギョウ
0029769	5185	113122	FUKOKU	フコク	フコク
0029789	7957	133324	FUJICOPIAN	フジコピアン	フジコピアン
0029810	9999	101010	FUJI COCA-COLA BOTTLING	富士コカ・コーラボトリング	フジコカコ・ラボトリング
0029852	8092	243428	FUJITSU BUSINESS SYSTEMS	富士通ビジネスシステム	フジツウビジネスシステム
0029854	9999	243428	FUJITSU ELECTRONICS	富士通エレクトロニクス	フジツウエレクトロニクス
0029859	6476	121210	FUJI TECHNICA	富士テクニカ	フジテクニカ
0029932	2653	245442	AEON KYUSHU	イオン九州	イオンキョウシュウ
0029978	9999	271704	KUMON INSTITUTE OF EDUCATION	公文教育研究会	クモンキョウイクケンキョウカイ
0030001	9999	101010	KB	ベネッセコーポレーション	ベネッセ・ボレ・シオン
0030003	3600	103021	FUJIX	フジックス	フジックス
0030007	7509	245444	I. A GROUP	アイエーグループ	アイエー・グル・ブ
0030009	9999	243429	ZYPRO	ジプロ	ジプロ
0030012	8868	253522	URBAN	アーバンコーポレイション	ア・バンコ・ボレイション
0030013	7873	133325	ARKK	アーケ	アーケ
0030014	7512	245442	AEON HOKKAIDO	イオン北海道	イオンホツカイドウ
0030015	9475	133325	SHOBUNSHA PUBLICATIONS	昭文社	シヨウブンシャ
0030020	7519	243424	GOYO INTEX	五洋インテックス	ゴヨウインテックス
0030021	7520	245442	ECOS	エコス	エコス
0030022	7523	245444	ART VIVANT	アールビバン	アールビバン
0030030	9999	271704	NOVA	ノヴァ	ノヴァ
0030031	4656	271704	SUN LIFE	サンライフ	サンライフ
0030032	7527	243429	SYSTEMSOFT	システムソフト	システムソフト
0030035	9999	243426	ANDO CHEMICAL WORKS	安藤薬業公司	アンドウヤクギョウコウシ
0030039	7532	245444	DON QUIJOTE	ドン・キホーテ	ドンキホ・テ
0030040	5286	115143	TAKEI	武井工業所	タケイコウギョウシヨ
0030045	5697	117167	SAWYU	サウユウ	サウユウ
0030047	4694	271704	JAPAN RELIANCE SERVICE	アール・エス・シー	アールエス・シ
0030052	5980	119186	TANAKA GALVANIZING	田中亜鉛鍍金	タナカアエンメツキ
0030055	4666	271704	PARK 24	パーク24	パークニョウユウ
0030058	4671	271704	FALCO BIOSYSTEMS	ファルコバイオシステムズ	ファルコバイオシステムズ
0030059	9476	271704	CHUOKUKEIZAI-SHA	中央経済社	チュウオウケイザイシャ
0030061	7541	245444	MEGANE TOP	メガネトップ	メガネトップ
0030064	6885	115143	MIYACHI	ミヤチテクノス	ミヤチテクノス
0030066	9999	123229	GRAPHIC PRODUCTS	グラフィックプロダクツ	グラフィックプロダクツ
0030067	7542	243429	BISCAYE HOLDINGS	ビスケーホールディングス	ビスケ・ホ・ルディングス
0030070	4674	271704	CRESCO	クレスコ	クレスコ
0030078	9999	271702	KAN DESIGN	環デザイン	カンデザイン
0030079	7552	243429	HAPPINET	ハピネット	ハピネット
0030083	9999	271704	SUMISHO ELECTRONICS	住商エレクトロニクス	スミショウエレクトロニクス
0030084	4679	271704	TAYA	田谷	タヤ
0030085	6881	123225	KYODEN	キョウデン	キョウデン
0030088	7561	245444	HURXLEY	ハークスレイ	ハ・クスレイ
0030089	7562	245444	AMRAKUTEI	安楽亭	アンラクテイ
0030090	7771	131303	NIHON SEIMITSU	日本精密	ニホンセイミツ
0030094	7866	133325	ATLUS	アトラス	アトラス
0030095	7228	127262	DAYTONA	デイトナ	デイトナ
0030099	9477	271704	KADOKAWA GROUP HOLDINGS	角川グループホールディングス	カドカワグル・ブホ・ルディングス
0030100	7568	245444	CLEX	クレックス	クレックス
0030101	1761	241405	MISAWA HOMES HOKKAIDO	ミサワホーム北海道	ミサワホ・ムホツカイドウ
0030103	9999	123229	COLIN	リン	リン
0030116	4696	271704	WATABE WEDDING	ワタベウェディング	ワタベウエディング
0030117	6323	121201	RORZE	ローツェ	ロ・ツェ
0030123	6877	123229	OBARA	オバラ	オバラ
0030125	6327	121202	KITAGAWA SEIKI	北川精機	キタガワセイキ
0030127	7587	243428	PALTEK	パルク	パルク
0030136	8972	253521	ABLE	エイブル	エイブル
0030138	2830	101010	AGHATA	アガハタ	アガハタ
0030139	4704	271704	TREND MICRO	トレンドマイクロ	トレンドマイクロ
0030141	6425	121210	ARUZE	アルゼ	アルゼ
0030143	6855	123229	JAPAN ELECTRONIC MATERIALS	日本電子材料	ニホンデンシサイリヨウ
0030145	8508	252511	TKKD	テクノロジー	テクノロジー
0030147	4705	271704	CLIF	クリップコーポレーション	クリップコ・ボレ・シオン
0030148	3593	103026	HOGY MEDICAL	ホギメディカル	ホギメディカル
0030152	9999	271704	FUJITSU FSAS	富士通エフサス	フジツウエフサス
0030153	4707	271704	KITAC	キタツク	キタツク
0030159	7600	243425	JAPAN MEDICAL DYNAMIC MARKETIN	日本エム・ディ・エム	ニホンエムディエム
0030161	9373	271704	NIXBO TRAVEL	ニックスボトラベル	ニックスボトラベル
0030164	7601	245444	POPLAR	ポプラ	ポプラ
0030166	7602	243422	CARCHS HOLDINGS	カーチスホールディングス	カ・チスホ・ルディングス
0030167	5287	115143	ITO YOGYO	イトヨーギョー	イト・ヨ・ギョー
0030169	9999	271704	LEDC KITANIHON	レオック北日本	レオックキタニホン
0030171	9999	241405	MISAWA HOMES TOKAI	ミサワホーム東海	ミサワホ・ムトウカイ
0030177	7219	127262	HSK	エッチ・ケウ・エス	エッチケ・エス
0030178	1744	241402	KYOEI SANGYO	キョーエイ産業	キョー・エイサンギョウ
0030179	4722	271704	FUTURE ARCHITECT	フューチャーアーキテクト	フューチャー・ア・キテクト
0030180	4723	271704	RADIA HOLDINGS	ラディアホールディングス	ラディアホ・ルディングス
0030181	1743	241403	KOATSU KOGYO	コーアツ工業	コ・アツコウギョウ
0030187	9374	263622	TRUSTEX HOLDINGS	トラステックスホールディングス	トラスデックスホ・ルディングス
0030195	4731	271704	UNIVERSAL HOME	ユニバーサルホーム	ユニバ・サルホム
0030196	8876	253521	RELO HOLDINGS	リロ・ホールディング	リロホ・ルディング
0030199	6469	121210	HODEN SEIMITSU KAKO KENKYUSHO	放電精密加工研究所	ホウデンセイミツカコウケンキョウシヨ
0030200	7614	245444	OM2 NETWORK	オーエムツーネットワーク	オ・エムツ・ネットワ・ク
0030201	9438	265641	MTI	エムティーアイ	エムティ・アイ
0030210	4734	271704	BEING	ビーイング	ビーイング
0030222	7625	271704	GLOBAL-DINING	グローバルダイニング	グロ・バルダイニング
0030225	6336	121210	ISHII HYOKI	石井孝記	イシイヒョウキ
0030230	9999	243423	MURACHIKU	ムラチク	ムラチク
0030232	7630	271704	ICHIHANYA	イチハンヤ	イチハンヤ
0030233	7634	243429	HOSHIRYO-SANKI	星医療機器	ホシイリヨウサンキ
0030235	7633	243429	NESTAGE	NESTAGE	ネステージ
0030242	7638	245444	CIMA	シーマ	シーマ
0030246	4749	271702	ADVAX	アドバックス	アドバックス
0030255	4754	271704	TOSNET	トスネット	トスネット
0030260	9999	245444	TAKARABUNE	宝船	タカラバネ
0030265	7647	243429	ONTSU	オンツ	オンツ
0030267	9999	119186	HONGO	本郷	ホンゴ
0030283	6835	123229	ALLIED TELEVIS HOLDINGS	アライドテレビスホールディング	アライドテレビスホ・ルディングス
0030286	6833	123229	NIDEC-READ	日本電産リード	ニホンデンサンリ・ド
0030287	2654	243423	SHINWA.OX	シンワオックス	シンワオックス
0030294	4779	271704	SOFTBRAIN	ソフトブレイン	ソフトブレ・ン
0030305	2662	245444	DAIYU EIGHT	ダイユ・エイト	ダイユ・エイト
0030309	6790	123229	NDD SCREEN	タスクリーン	タスクリーン
0030317	4792	271704	TPP CONSULTING GROUP	ティー・エフ・ピーコンサルティンググループ	ティエフピー・コンサルディンググル・ブ
0030320	9479	271704	IMPRESS HOLDINGS	インプレスホールディングス	インプレスホ・ルディングス
0030328	2670	245444	ABC-MART	エービーシー・マート	エー・ビ・シー・マ・ト

0030329	9444	265641	TOSHIN	トーシン	トーシン
0030334	2673	245444	STELLAR C.K.M	STELLAR C.K.M	ステイラ-シ-ケ-エム
0030346	6788	123223	NIHON TRIM	日本トリム	ニホントリム
0030349	2681	245444	GEO	ジオ	ジオ
0030352	2683	245444	UOKI	ウオーキ	ウオーキ
0030354	9445	265641	FORVAL TELECOM	フォーバルテレコム	フォーバルテレコム
0030358	6787	123225	MEIKO ELECTRONICS	メイコー	メイコー
0030362	1381	235341	AXYZ	アクシズ	アクシ-ズ
0030363	4819	271704	DIGITAL GARAGE	デジタルガレージ	デジタルガレ-ジ
0030366	4822	271704	Hudson SOFT	ハドソン	ハドソン
0030373	4823	271704	YBIRD HOLDINGS	サイバードホールディングス	サイバードホ-ルディングス
0030375	2689	243425	KAWANISHI HOLDINGS	カワニシホールディングス	カワニシホ-ルディングス
0030377	4825	271704	WEATHERNEWS	ウェザーニューズ	ウェザ-ニューズ
0030379	8888	271704	CREED	クリード	クリ-ド
0030389	9999	271704	SUNRISE TECHNOLOGY	サンライズテクノロジー	サンライズテクノロジ-
0030392	4833	271704	PADO	パド	パド
0030398	8890	253522	RAYSUM	レーサム	レ-サム
0030404	4838	271701	SPACE SHOWER NETWORKS	スペースシャワーネットワーク	スペ-スシャワ-ネットワ-ク
0030411	9376	271704	EURASIA TRAVEL	ユーラシア旅行社	ユ-ラシアリョウコウシヤ
0030418	4848	271704	FULLCAST HOLDINGS	フルキャストホールディングス	フルキャストホ-ルディングス
0030425	9999	271701	GAGA COMMUNICATIONS	ギャガ・コミュニケーションズ	ギャガコムニケ-シヨンス
0030429	4282	271704	EPS	イーピーエス	イーピーエス
0030430	6784	123229	PLANEX COMMUNICATIONS	プラネックスコミュニケーション	プラネックスコムニケ-シヨンス
0030433	4286	271704	LEGS	レッグス	レッグス
0030448	6769	123225	THINE ELECTRONICS	ザインエレクトロニクス	ザインエレクトロニクス
0030476	2709	271704	TASCO SYSTEM	タスコシステム	タスコシステム
0030510	4321	271704	KENEDIX	ケネディクス	ケネディクス
0030630	2692	243423	ITUCHU-SHOKUJIN	伊藤忠食品	イトチュウシヨクキン
0030834	9874	245442	MARUWA	三井情報開発	ミツイジヨウホウカイハツ
0030930	9999	271704	MIITSUI KNOWLEDGE INDUSTRY	三井ホーム	ミツイホーム
0030961	1868	241405	MIITSUI HOME	三井ホーム	ミツイホーム
0031002	9999	101010	MIKASA COCA-COLA BOTTLING	三井物産	ミカサココ-ラボトリング
0031032	7441	243429	MISUMI	ミスミ	ミスミ
0031107	7931	123229	MIRAI INDUSTRY	未来工業	ミライコウギョウ
0031269	7200	127262	MITSUBISHI SEIMITSU INDUSTRY	三井物産	ミツイセイミツコウギョウ
0031305	7264	127262	MURD	ムロコ	ムロコ-ボレ-シヨン
0031444	9999	243424	MORIRIN	モリリン	モリリン
0031479	3594	103026	MORISHITA	モリシタ	モリシタ
0031520	8279	245442	YAKKO	ヤコー	ヤコー
0031576	6821	123224	VERTEX STANDARD	バーテックススタンダード	バーテックススタンダ-ド
0031594	7298	127262	YACHIYO INDUSTRY	八千代工業	ヤチヨウコウギョウ
0031776	7525	243425	RIX	リックス	リックス
0031786	6300	121210	APIC YAMADA	アピックヤマダ	アピックヤマダ
0031868	7886	133325	YAMATO INDUSTRY	ヤマト・インダストリー	ヤマト-インダストリ-
0031982	9370	263622	YUSEN AIR & SEA SERVICE	郵船航空サービス	ユウセンコウクウサ-ビス
0032053	9999	263521	SOTETSU URBAN CREATES	相鉄アーバンクリエイティブ	ソトツタア-バンクリエイツ
0032184	7294	127262	YORZU	ヨロックス	ヨロス
0032168	8202	245444	LAOX	ラオックス	ラオックス
0032285	8068	243428	RYOYO ELECTRO	豊洋エレクトロ	リョ-ヨ-エレクトロ
0032401	9999	107071	WAKO PURE CHEMICAL INDUSTRIES	和光純薬工業	ワコウジュンヤクコウギョウ
0032448	7230	127262	NISSIN KOGYO	日信工業	ニシンコウギョウ
0032535	7503	243425	IMI	アイ・エム・アイ	アイエムアイ
0033338	9999	241405	MISAWA HOMES KITANIHON	ミサワホーム北日本	ミサワホ-ムキタニホン
0033660	9999	115143	ASAHDANKE	旭ダンケ	アサヒダンケ
0033960	9619	271704	ICHINEN HOLDINGS	イチネンホールディングス	イチネンホ-ルディングス
0033981	9992	243426	RIKENGREEN	理研グリーン	リケングリ-ン
0034364	1997	241406	AKATSUKI EAZIMA	暁橋工業	アツツキエイジマコウギョウ
0035802	6905	123225	COSEL	コセル	コセル
0035938	7877	107065	EIDAI KAKO	永大化工	エイダイカコウ
0036231	9999	121202	ORII & MEC	オリイメック	オリイメック
0036399	7487	243429	OZU	小津産業	オツサンギョウ
0036518	7489	243427	OCHI SANGYO	越智産業	オチサンギョウ
0038045	7705	131303	GL SCIENCES	ジーエルサイエンス	ジ-エルサイエンス
0038969	4673	271704	KAWASAKI GEOLOGICAL ENGINEERING	川崎地質工学	カワサキヂツク
0041039	1764	241402	KUDCO	山藤建設	ケ-エフ・シー
0041570	3420	119186	KFC	ケ-エフ・シー	ケ-エフ-シ-
0041943	9867	243428	SOLEKIA	ソレキア	ソレキア
0042997	9996	243423	SATOH	サト-商会	サト-シヨウカイ
0044097	9641	271704	SACCS	サコス	サコス
0044100	7922	133321	SANKO SANGYO	三鋼産業	サンコウサンギョウ
0044983	4628	107069	SK KAKEN	エスケー化研	エスケ-カケン
0045059	2903	101010	SHINBU FOODS PRODUCTS	シノブフーズ	シノブフ-ズ
0045104	3597	103025	JICHODO	自衛堂	ジチョウドウ
0047342	4801	271702	CENTRAL SPORTS	セントラルスポーツ	セントラルスポ-ツ
0047590	7531	243425	SEIWA CHUD HOLDINGS	清和中央ホールディングス	セイワチュウホ-ルディングス
0047675	7457	243425	SEKI TECHNOETRON	セキテクノロジー	セキテクノロジー
0047956	7413	243423	SOKENSHA	創健社	ソケンシャ
0048238	6895	123226	DIAMOND ELECTRIC MFG.	ダイヤモンド電機	ダイヤモンドデンキ
0048403	7218	127262	TANAKA SEIMITSU KOGYO	田中精密工業	タナカセイミツコウギョウ
0048847	4649	271704	TAISEI	大成	ダイセイ
0050039	6155	121201	TAKAMATSU MACHINERY	高松機械工業	タクマツキカウコウギョウ
0050058	5283	115143	TAKAMISAWA	高見沢	タクミサワ
0052771	4746	271704	TOUKEI COMPUTER	東計電算	トウケイデンサン
0053100	9999	241406	TOHOKU ENTERPRISE	東北エンタープライズ	トウホクエンタ-プライズ
0055065	7399	129283	NANSIN	ナンシン	ナンシン
0055888	9648	271704	WESCU	ウェスコ	ウェスコ
0056668	9677	271704	NIHON JUMBO	日本ジャンボ	ニホンジャンボ
0056913	4781	271704	NIHON HOUSING	日本ハウジング	ニホンハウジング
0057146	2879	101010	NICHIRO SUNFOODS	ニチロサンフーズ	ニチロサンフ-ズ
0057693	7467	243428	HAGIWARA ELECTRIC	萩原電気	ハギワラデンキ
0059308	6312	121206	FREUND	フロイント産業	フロイントサンギョウ
0059436	7229	127262	YUTAKA GIKEN	ユタカ技研	ユタカギケン
0059712	7959	133325	OLIVER	オリバー	オリバ-
0060043	6420	121210	FUKUSIMA INDUSTRIES	福島工業	フクシマコウギョウ
0061284	7897	133323	HOKUSHIN	ホクシン	ホクシン
0061586	9679	271704	HORAI	ホウライ	ホウライ
0062685	7896	133323	SEVEN INDUSTRIES	セブン工業	セブンコウギョウ
0063448	9962	243426	MISUMI GROUP	ミスミグループ本社	ミスミグル-プホンシヤ
0063700	9999	253522	MINOWA REAL ESTATE	経緯不動産	ミンノウアドバニ
0064411	6280	121206	MEIKI	メイキ電機製作所	メイキセイサクシヨ
0064443	9047	257561	MEITO TRANSPORTATION	名鉄運輸	メイトウウンユ
0065024	9999	271704	EIGHT CONSULTANTS	イトコンサルタント	イトコンサルタント
0065202	4957	107071	YASUHARA CHEMICAL	ヤスハラケミカル	ヤスハラケミカル
0065765	9847	243428	SOLISTE	ソリスト	ソリスト
0065938	8596	252511	KYUSHU LEASING SERVICE	九州リースサービス	キョウシュウリ-サ-ビス
0066101	7452	245442	MATSUYA	マツヤ	マツヤ
0067551	9999	253521	O&M GREEN CLUB	オーアンドエムグリーンクラブ	オ-アンドエムグリ-ンクラブ
0068089	8282	245444	KS HOLDINGS	ケ-ズホールディングス	ケ-ズホ-ルディングス
0068141	4725	271704	CAC	シーエーシー	シーエ-シ-
0068378	9748	271704	NJK	エヌジェイケー	エヌジェイケ-
0069000	6142	121201	FUJI SEIKO	富士精工	フジセイコウ
0070213	9999	252511	JAPAN SECURITIES AGENTS	日本証券代行	ニホンシヨウケンダイコウ
0070514	8511	252511	JAPAN SECURITIES FINANCE	日本証券金融	ニホンシヨウケンキンユウ
0070515	8512	252511	OSAKA SECURITIES FINANCE	大阪証券金融	オオサカシヨウケンキンユウ
0091001	2913	101010	FUJI FOODS	フジフーズ	フジフ-ズ
0091009	9999	252511	CELESTIA	セレスティア	セレスティア
0091018	7539	243427	AVELCO	アベルコ	アベルコ
0091021	9969	271704	SHOKUBUN	ショクブン	ショクブン
0091024	7412	271704	ATOM	アトム	アトム

0091038 9999 13325 ROKI TECHNO
0091056 4816 271701 TOEI ANIMATION
0091058 4645 271704 ICHISHIN
0091061 4662 271704 FOCUS SYSTEMS
0091098 4820 271704 EM SYSTEMS
0091147 9999 245444 F. D. C. PRODUCTS
0091179 1754 241405 TOSHIN HOUSING
0091290 9999 271704 ARGO 21
0091517 2685 245444 POINT
0000006 1352 243423 HOHSUI
0000021 7021 121210 NITCHITSU
0000028 1701 123229 SHOWA KDE
0000069 1810 241402 MATSUI CONSTRUCTION
0000070 1811 241402 ZENITAKA
0000073 1814 241402 DAISUE CONSTRUCTION
0000079 1820 241402 NISHIMATSU CONSTRUCTION
0000081 1822 241402 DAIGO
0000082 9999 241402 SUMITOMO CONSTRUCTION
0000083 1824 241402 MAEDA
0000085 1826 241402 SATA CONSTRUCTION
0000087 9764 241403 GIKEN KOGYO
0000090 1833 241402 OKUMURA
0000099 9999 241402 MORIMOTO
0000101 1847 241402 ICHIKEN
0000106 1853 241403 MORI-GUMI
0000109 9999 241402 MATSUMURA-GUMI
0000112 1860 241402 TODA
0000114 1882 241403 TOA ROAD
0000119 1898 241403 WAKACHIKU CONSTRUCTION
0000123 1892 241403 TOKURA CONSTRUCTION
0000124 1893 241403 PENTA-OCEAN CONSTRUCTION
0000125 1895 241403 TAISEI ROTEC
0000127 1926 241406 RAITO KOGYO
0000130 1942 241404 KANDEKO
0000132 1944 241404 KINDEN
0000136 1948 241406 KODENSHA
0000151 1968 241404 TAIHEI DENGYO
0000152 1971 119185 CHUO BUILD INDUSTRY
0000161 1896 241403 ORAYASHI ROAD
0000162 1883 241403 MAEDA ROAD CONSTRUCTION
0000166 9999 241405 TAISEI U-LEC
0000169 9765 271704 OHA
0000174 1960 241404 SANYO ENGINEERING & CONSTRUCT.
0000176 1897 241403 KANESHITA CONSTRUCTION
0000181 1938 241404 CHITOSE ELECTRIC CONSTRUCTION
0000188 1980 241406 DAI-DAN
0000195 2006 101003 TOFUKU FLOUR MILLS
0000197 2008 101003 MASUDA FLOUR MILLING
0000203 2055 101001 NICHIIWA SANGYO
0000216 2113 101002 TOYO SUGAR REFINING
0000251 2538 101005 JAPAN FOOD & LIQUOR ALLIANCE
0000257 9999 101004 NIKKA OIL MILLS
0000278 2874 243423 YOKOHAMA REITO
0000285 2208 101006 BOURBON
0000287 2804 101008 BULL-DOG SAUCE
0000322 3116 127262 TAYUTA BUSHOKU
0000325 3121 103022 ASSET INVESTORS
0000326 3123 103022 SAIBO
0000336 3207 103024 CHUO
0000365 3529 103025 ATSUGI
0000366 9999 103025 HOTA TEXTILE INDUSTRY
0000381 3583 103025 AUBEX
0000382 9999 103026 FUKUSHIKE
0000387 3409 103026 KITANIHON SPINNING
0000430 3877 105042 CHUETSU PULP & PAPER
0000432 9999 105042 TOKUSHU PAPER MFG.
0000435 9999 105042 NISSHIN PAPER MILLS
0000439 9999 105042 SANZEN PAPER MANUFACTURING
0000451 3946 105042 TOMOKI
0000471 4022 107071 RASA INDUSTRIES
0000479 4031 107062 KATAKURA CHIKKARIN
0000503 4093 107071 TOHO ACETYLENE
0000504 4094 107071 NIHON KAGAKU SANGYO
0000511 4102 107071 HARUO CALCIUM
0000516 4115 107071 HONSHU CHEMICAL INDUSTRY
0000537 9999 107065 SHOWA HIGHPOLYMER
0000539 4216 107065 ASahi ORGANIC CHEMICALS IND.
0000542 4220 107071 RIKEN TECHNOS
0000545 9999 107065 TAIHEI CHEMICALS
0000557 5011 111102 NICHIREI
0000590 4539 109082 NIPPON CHEMIPHAR
0000601 4512 109083 WAKAMOTO PHARMACEUTICAL
0000602 4514 109082 ASKA PHARMACEUTICAL
0000608 9999 101010 WAKODO
0000615 4528 109082 ONO PHARMACEUTICAL
0000616 9999 109082 KOWA PHARMACEUTICAL
0000617 4530 109083 HISAMITSU PHARMACEUTICAL
0000629 4616 107069 KAWAKAMI PAINT MFG.
0000632 4620 107069 FUJIKURA KASEI
0000633 4621 107069 ROCK PAINT
0000649 4996 107070 KUMIAI CHEMICAL INDUSTRY
0000652 4999 107071 CEMEDINE
0000668 5008 111101 TOA OIL
0000707 5194 113122 SAGAMI RUBBER INDUSTRIES
0000723 5204 115141 ISHIZUKA GLASS
0000738 5237 115143 NOZAWA
0000741 5262 115143 NIPPON HUME
0000745 5267 115143 HANEX
0000747 5269 115143 NIPPON CONCRETE INDUSTRIES
0000749 5271 115143 TOYO ASANO FOUNDATION
0000760 9999 115144 FUKAGAWA PORCELAIN
0000772 5357 115145 YUTAI REFRACTORIES
0000781 5395 115146 RIKEN CORUNDUM
0000782 9999 115144 MIE TECHNO
0000786 5390 115146 UBE MATERIAL INDUSTRIES
0000808 5408 117161 NAKAYAMA STEEL WORKS
0000826 5463 117162 MARUICHI STEEL TUBE
0000837 5541 117164 PACIFIC METALS
0000845 5603 117165 KOGI
0000862 5658 117165 NICHIA STEEL WORKS
0000873 5445 117162 TOKYO TEKKO
0000886 5729 119182 NIHON SEIKO
0000917 9999 119183 TOKYO RIKA MFG.
0000920 5902 119186 HOKKAN HOLDINGS
0000922 5905 119186 NIHON SEIKAN
0000926 9999 119185 NIYAJI IRON WORKS
0000934 5922 119185 NASU DENKI-TEKKO
0000942 5942 119186 NIPPON FILCON

ロキテクノ
東映アニメーション
市進
フォーカスシステムズ
EMシステムズ
エフ・ディー・シー・プロダクツ
東新住建
アルゴ21
ポイント
ポウスイ
ニッツ
昭和KDE
松井建設
銭高組
大末建設
西松建設
大豊建設
住友建設
前田建設工業
佐田建設
技研興業
興村組
森本組
イチケン
森組
松村組
戸田建設
東亜道路工業
若菜建設
徳倉建設
五洋建設
大成ロテック
ライト工業
剛電工
ダイダ
きんぐ
弘電社
太田電業
中央ビルト工業
大林道路
前田道路
新光製糖
オオハ
サンテック
金下建設
千原電気工業
ダイヤモンド
東福製粉
増田製粉所
日和産業
東洋精糖
新光製糖
ジャパン・フード&リカー・アラ
日華油脂
ヨコレイ
ブルボン
ブルドックソース
トヨタ紡織
アイネット
インベスターズ
サイボ
中央コーポレーション
アツギ
堀田産業
オーベクス
フエ助
北日本紡織
中越バルブ工業
特種製紙
日清製紙
三善製紙
トモク
ラサ工業
片倉チツカリ
東邦アセチレン
日本化学産業
丸尾カルシウム
本邦化学工業
昭和高分子
旭有機材工業
リケンテクノス
太平洋化学製品
ニコレット
日本ケミファ
わかもと製薬
あすか製薬
和光堂
小野薬品工業
興和創薬
久光製薬
川上塗料
藤倉化成
ロックベイント
ケミファイ化学工業
セメダイン
東亜石油
相模ゴム工業
石塚硝子
ノザワ
日本ヒューム
ハネックス
日本コンクリート工業
トーヨーアサノ
深川製磁
ヨータイ
理研コラダム
MITEテクノ
宇宙マテリアルズ
中山製鋼所
丸一網管
大平洋金属
日産鋼業
東京鉄鋼
日本精糖
東京理化学工業所
ロックテクノ
日本製缶
ミヤチテクノシヨ
ナスデンキテクノ
日本フィルコン

ロキテクノ
トゥエイアニメーション
イチケン
フォーカスシステムズ
イーエムシステムズ
エフ・ディー・シー・プロダクツ
トウシンジユウケン
アルゴニジユウイチ
ポイント
ポウスイ
ニッツ
シヨウウケイデイ・イー
マツイケンセツ
ゼニタカガミ
ダイスエケンセツ
ニシマツケンセツ
ダイホウケンセツ
スミトモケンセツ
マダケンセツコウギョウ
サタケンセツ
ギケンコウギョウ
オウムラグミ
モリモトガミ
イチケン
モリガミ
マツムラガミ
トダケンセツ
トウアドロコウギョウ
ワカチケンセツ
トラケンセツ
ゴウケンセツ
タイセイロテック
ライトコウギョウ
カダテコウ
キチケン
コウデンシヤ
タイハイデンギョウ
チュウオウビルトコウギョウ
オオバヤシドコロ
マダタドコロ
タイセイユ・レック
オオハ
サンテック
カネシタケンセツ
チトセデンキコウギョウ
ダイヤモンド
トウケンセイフン
マダセイフンシヨ
ニチウサンギョウ
トウヨウセイトウ
シヨウセイトウ
ジャパン・ドリアンドリカ・アラリアンス
ニツカグシ
ヨコハマレイトウ
ブルボン
ブルドックソース
トヨタボウシヨク
アイネットインベスターズ
サイボ
チュウオウコ・ボレ・シヨ
アツギ
ホツタサンギョウ
オーベクス
フエ助
キタニホンボウセキ
チユウエツバルブコウギョウ
トクシユセイシ
ニツシンセイシ
サンセイセイシ
トモク
ラサコウギョウ
カタクラチツカリ
トウホウアセチレン
ニホニカガクサンギョウ
マルバルシヨム
ホンヨウカタクラコウギョウ
シヨウコウブンシ
アサヒユキサイコウギョウ
リケンテクノス
タイハイカタクラセイシン
ニコレット
ニツボンケミファ
ワカモトセイヤク
アスカセイヤク
ワコウドウ
オノヤクヒンコウギョウ
コウソウヤク
ヒサミツセイヤク
カワカミトリヨウ
フジクラセイ
ロックベイント
ケミファイカワコウギョウ
セメダイン
トウアセキユ
サガミゴムコウギョウ
インズカガラス
ノザワ
ニツボンビユム
ハネツクス
ニツボンコンクリートコウギョウ
ト・ヨ・アサノ
フカワウセイジ
ヨータイ
リケンコラダム
エムアイ・テクノ
ウベマテリアルズ
ナカヤマセイコウシヨ
マルイチコウカン
タイハイヨウキンソク
コウ
コウキョウ
トウキヨウテツコウ
ニホニセイコウ
トウキヨウリカコウギョウシヨ
ロックテクノ
ニツボンセイカン
ミヤチテクノシヨ
ナスデンキテクノ
ニホニフィルコン

0000955	5967	119186	MAEDA METAL INDUSTRIES	前田金屬工業	マエダキンゾクコウギョウ
0000956	9999	119186	TOHOKOKI	東邦工機	トウホウコウキ
0000959	5974	119186	CHUGOKUKOGYO	中国工業	チュウコクコウギョウ
0000979	5936	119186	TOYO SHUTTER	東洋シャッター	トウヨウシャッタ
0001024	6208	121203	ISHIKAWA SEISAKUSHO	石川製作所	イシカワセイサクシヨ
0001028	6213	121201	O-M	オーエム製作所	オーエムセイサクシヨ
0001043	9999	121205	SEIREI INDUSTRY	セイレイ工業	セイレイコウギョウ
0001048	6317	121204	KITAGAWA IRON WORKS	北川鉄工所	キタガワテツコウシヨ
0001063	6342	121206	TAIHEI MACHINERY WORKS	太平製作所	タイハイセイサクシヨ
0001064	6343	121206	FREESIA MACROSS	フリーシア・マクロス	フリ・シアマクロス
0001069	6360	121206	TOKYO AUTOMATIC MACHINERY WORK	東京自動機械製作所	トウキョウジドウキカイセイサクシヨ
0001085	9999	121206	BUSCH REIROTH	ボッシュ・レックスロス	ボッシュコウギョウ
0001096	6390	121204	KATO WORKS	加藤製作所	カトウセイサクシヨ
0001100	9999	121206	OYE KOGYO	大江工業	オエコウギョウ
0001110	6437	121206	SANJO MACHINE WORKS	三條機械製作所	サンジョウキカイセイサクシヨ
0001111	6439	121210	NAKANIPPON CASTING	中日本鑄工	ナカニッポンチュウコウ
0001115	6443	121206	TOYO ENGINEERING WORKS	東洋製作所	トウヨウセイサクシヨ
0001128	9999	121208	AMATSUJI STEEL BALL MFG.	安住鋼球製作所	アマツジコウキユウセイサクシヨ
0001133	6480	121208	NIPPON THOMPSON	日本トムソン	ニッポントムソン
0001152	5946	119186	CHOFU SEISAKUSHO	長府製作所	チョウフセイサクシヨ
0001188	6647	123226	MORIO DENKI	森尾電機	モリオデンキ
0001226	6772	123224	TOKYO COSMOS ELECTRIC	東京コスモス電機	トウキョウコスモスデンキ
0001229	6775	123223	TOWA MECS	東和メックス	トウワメックス
0001260	6901	123229	SAWAFUJI ELECTRIC	沢藤電機	サワフジデンキ
0001272	6977	123225	JAPAN RESISTOR MFG.	日本抵抗器製作所	ニホンテイコウキセイサクシヨ
0001294	9999	123225	NEOMAX	NEOMAX	ネオマックス
0001356	9999	127263	TRANTECHS	トランテックス	トランテックス
0001357	9999	127261	NISSAN DIESEL MOTOR	日産ディーゼル工業	ニッサンディーゼルクウギョウ
0001379	7277	127262	TEK	T B K	ティ・ビ・ケイ
0001412	7102	129281	NIPPON SHARYO	日本車両製造	ニッポンシャリヨウセイソウ
0001417	9999	129283	YUSOKI KOGYO	輸送機工業	ユソウキコウギョウ
0001442	7719	131303	TAKES.GROUP	テークスグループ	テ・クスグル・フ
0001445	7723	131303	AICHI TOKEI DENKI	愛知時計電機	アイチトケイデンキ
0001457	7736	131303	UNION HOLDINGS	ユニオンホールディングス	ユニオンホールディングス
0001495	7905	133323	DAIKEN	大建工業	ダイケンコウギョウ
0001504	7919	133321	NOZAKI INSATSU SHIGYO	野崎印刷紙業	ノザキンサツシギョウ
0001505	7920	133321	MIURA PRINTING	三浦印刷	ミウラインサツ
0001513	7961	133323	KANEMATSU-NNK	兼松日産森林	カネマツニッサンノウリン
0001522	7983	133325	MIROKU	ミロク	ミロク
0001523	7991	121210	HAMIYA OP	ミヤヤ・オーピー	ミヤヤ・オーピー
0001529	9999	133325	TAKASHIMAYA SPACE CREATE	高島屋スペースクリエイツ	タカシマヤ・ベ・スクリエイツ
0001543	7284	127262	MEIWA INDUSTRY	盟和産業	メイワサンギョウ
0001596	9999	243425	MIKUNI SHOJI	三國商事	ミンクニショウジ
0001599	8065	243425	SATO SHOJI	佐藤商事	サトウショウジ
0001604	8070	243425	TOKYO SANGYO	東京産業	トウキョウサンギョウ
0001608	8075	243425	SHINSHO	新纏商事	シンマルシヤ
0001629	9999	243422	TOKYO ISUZU MOTOR	東京イズ自動車	トウキョウイズジドウシャ
0001630	8293	243422	AT-GROUP	A Tグループ	エイテイグル・フ
0001641	9999	245444	DAI-ICHI KATEI DENKI	第一家庭電器	ダイイチカテイデンキ
0001648	8103	243426	MEIWA	盟和産業	メイワサンギョウ
0001663	8244	245441	KIYETSU DEPARTMENT STORE	丸藤シールドバイル	マルフジシールドバイル
0001666	8247	245441	DAIWA	大和百貨店	ダイワヒヤクヤテン
0001668	8253	252511	CREDIT SAISON	クレディセゾン	クレディセゾン
0001674	9999	245441	MEITETSU DEPARTMENT STORE	名鉄百貨店	メイテツヒヤクヤテン
0001691	8274	245442	TOKU STORE	東武ストア	トウブストア
0001694	8130	243427	SANGETSU	サンゲツ	サンゲツ
0001702	9999	243428	SUN TELEPHONE	サンテレホン	サンテレホン
0001703	8107	243424	KIMURATAN	キムラタン	キムラタン
0001709	8585	252511	ORIENT	オリентコーポレーション	オリエンコ・ボレ・シヨ
0001710	8584	252511	JACCS	ジャックス	ジャックス
0001716	9999	271704	DAIWA LEASE	大和リース	ダイワリース
0001727	8104	243427	KUWAZAWA TRADING	クワザワ	クワザワ
0001732	9999	253521	HOKSAHIMOI SHINKO	北海道興業	ホクサイドシンコウ
0001737	8588	252511	CENTRAL FINANCE	セントラルファイナンス	セントラルファイナンス
0001741	8190	245442	YAMANAKA	ヤマナカ	ヤマナカ
0001809	9999	253521	HANKYU REALTY	阪急不動産	ハンキウフドウサン
0001810	8818	253521	KEIHANSHIN REAL ESTATE	京阪神不動産	ケイハンシンフドウサン
0001812	8821	253521	TACHIKI ENTERPRISE	立飛企業	タチキコウサ
0001819	8934	253522	TOWA REAL ESTATE DEVELOPMENT	東和不動産	トウワフドウサン
0001843	9014	255542	SHIN-KEISEI ELECTRIC RAILWAY	新井成電鉄	シンケイセイデンテツ
0001923	9171	259582	KURIBAYASHI STEAMSHIP	栗林商船	クリバヤシシヨウセン
0001927	9193	263622	TOKYO KISEN	東京汽船	トウキョウキセン
0001936	9711	271704	NIPPON COMPUTER SYSTEMS	日本コンピュータシステム	ニッポンコンピュ・タシステム
0001965	9305	243423	YAMATANE	ヤマタネ	ヤマタネ
0001968	9308	263621	INIUI TATEMONO	イヌイタモノ	イヌイタモノ
0001971	9311	263622	ASAGAMI	アサガミ	アサガミ
0001972	9312	263621	KEIHIN	ケイヒン	ケイヒン
0001976	9318	263621	J. BRIDGE	ジェイ・ブリッジ	ジェイブリッジ
0001981	9357	263622	MEIKO TRANS	名港海運	メイコウカイツ
0001983	9369	263622	ISENAN TERMINAL SERVICE	伊勢湾海運	イセ湾カイツ
0001991	9365	263622	TRADIA	トレードリア	トレ・ディア
0002017	6658	123225	SHIRAI ELECTRONICS INDUSTRIAL	シライ電子工業	シライデンシコウギョウ
0002030	6950	123229	YE DATA	ワイ・イー・データ	ワイ・イー・デ・タ
0002048	9540	269681	CHUBU GAS	中部ガス	チュウブガス
0002077	9664	271702	MISONOZA THEATRICAL	御園座	ミソノザ
0002088	9701	271704	TOKYO RAIKAN	東京会館	トウキョウカIKAN
0002090	9999	253522	GENERAL	ジェネラスコーポレーション	ジェネラスコ・ボレ・シヨ
0002096	9713	271703	ROYAL HOTEL	ロイヤルホテル	ロイヤルホテル
0002099	9731	271704	HAKUYOSHA	白洋舎	ハクヨウシャ
0002100	9999	271704	TOEI LABO TECH	東映ラボ・テック	トウエイラボテック
0002101	9999	271703	HOTEL NEW HANKYU	新阪急ホテル	シンバンキョウホテル
0002111	9999	271704	SUNDAYS SUN	サンデーサン	サンデーサン
0002117	2819	101008	EBARA FOODS INDUSTRY	エバラ食品工業	エバラシヨクヒンコウギョウ
0002141	6724	123224	SEIKO EPSON	セイコーエプソン	セイコ・エプソン
0002152	9999	265641	FM NAGASAKI	エフエム長崎	エフエムナガサキ
0002181	2693	243425	YKT	YKT	ワイケイティ
0002195	9999	261601	NIPPON CARGO AIRLINES	日本貨物航空	ニッポンカモツコウクウ
0002207	9999	121209	MEIKO SHOKAI	暁光商会	メイコウシヨウカイ
0002219	9999	265641	AICHI TELEVISION BROADCASTING	テレビ愛知	テレビアイチ
0002231	6664	123229	OPTOELECTRONICS	オプトエレクトロニクス	オプトエレクトロニクス
0002278	6266	121210	TAZMO	タツモ	タツモ
0002296	6871	123229	MICRONICS JAPAN	日本マイクロニクス	ニホンマイクロニクス
0002389	9768	271704	IDEA CONSULTANTS	いであ	イデア
0002397	2331	271704	SOHGO SECURITY SERVICES	総合警備保障	ソウゴウケイビホシヨウ
0002448	3847	271704	PACIFIC SYSTEMS	パシフィックシステム	パシフィックシステム
0002496	9717	271704	JASTECC	ジャステック	ジャステック
0002677	9542	269681	SHINNIHON GAS	新日本瓦斯	シンニホンガス
0002684	4976	107071	EBARA-UDYLITE	エバラユナイテッド	エバラユ・ジライト
0003006	9600	271704	I-NET	アイネット	アイネット
0003128	4342	271704	SECOM JOSHINETSU	セコム上信越	セコムジヨウシンエツ
0003256	9904	245444	VERITE	ベリテ	ベリテ
0003315	8514	252511	SAKURA PARTNER	さくらパートナー	サクラバ・トナ
0003363	3735	271704	HITACHI SYSTEMS & SERVICES	日立システムアンドサービス	ヒタチシステムアンドサ・ビス
0003447	2349	271704	NIPPON INFORMATION DEVELOPMENT	エヌアイディ	エヌアイディ
0003470	9999	241406	IBIDEN GREENTEC	イビデングリーンテック	イビデングリーンテック
0003492	9638	271704	TDI	情報技術開発	シヨウボクギョクシツカイハツ
0003504	3799	271704	KEYWARE SOLUTIONS	キーウェアソリューションズ	キーウェアソリュ・シヨ
0003631	9999	243423	IBARAKIKEN CHUOHOKUNIKU KOSHA	茨城県中央食肉公社	イバラキケンチュウオウシヨクニクコウシャ

0003633 9999 252511 SHIKOKU NIPPON SHINPAN
0003636 9999 252511 NC MIIKE
0003763 3422 127262 MARUJUN
0003923 9999 271704 CMC
0004003 8203 245444 MR MAY
0004046 4783 271704 NIPPON COMPUTER DYNAMICS
0004058 6637 123226 TERASAKI ELECTRIC
0004195 9758 271704 JAPAN SYSTEMS
0004341 3374 243425 NAIGAI TEC
0004397 2747 245442 HOKUYU LUCKY
0004650 3238 253522 CENTRAL GENERAL DEVELOPMENT
0004802 2307 271704 CROSS CAT
0004883 7465 245442 MAXVALU HOKKAIDO
0004919 7462 245444 DAIIYA TSUSHO
0005088 9999 271703 TOYAMA KANKO KAIHATSU
0005165 7577 245444 PASSPORT
0005241 8214 245444 AKKI HOLDINGS
0005370 7828 133325 YUJIN
0005422 4348 271704 INFOCOM
0005558 7820 133323 NIHON FLUSH
0005635 9028 257561 ZERO
0005751 3225 253522 TOKYO TATEMONO REAL ESTATE SAL
0005785 9976 245444 SEKICHI
0005799 4847 271704 INTELLIGENT WAVE
0006024 6265 121206 MYOTOKU
0006082 9999 271704 BELLSYSTEM24
0006200 4465 107067 NIITAKA
0006410 6722 123229 A & T
0006535 2590 101010 DYDO DRINCO
0006661 6430 121210 DAIKOKU DENKI
0006683 6295 121210 FUJI HENSOUKU
0006756 9816 243428 VERTEX LINK
0006774 6279 121210 ZUIKO
0006807 9990 245444 TOKYO DERICA
0006812 4951 107071 NICHIEI GIKEN KOGYO
0006882 9999 243429 AIR WATER EMUTO
0007008 9999 271704 SAPPORO LION
0007162 8281 245444 XEBIO
0007164 9999 271704 RATING & INVESTMENT
0007220 9850 271704 GOURMET KINEYA
0007335 8287 245442 MAXVALU MISHINIHON
0007644 9999 252511 FIRST CREDIT
0007655 9999 245444 DENKODO
0007667 8597 252511 SFCG
0007668 9999 245444 HOMAC
0007677 6147 121201 YAMAZAKI
0007684 9894 243428 TSUZUKI DENSAN
0007687 9887 271704 MATSUYA FOODS
0007688 9890 245444 MAKIYA
0007707 4369 107063 TRI CHEMICAL LABORATORIES
0007871 2332 271704 QUEST
0008050 6428 121210 OZUMI
0008383 6916 123225 I-O DATA DEVICE
0008387 5997 121210 KYORITSU AIR TECH
0008430 6159 121201 MICRON MACHINERY
0008432 6738 123225 TOHKEN
0008531 4736 271704 NIPPON RAD
0008581 7859 133325 ALMEDIO
0008629 5187 113122 CREATE MEDIC
0008639 6927 123223 PHOENIX ELECTRIC
0008642 4789 271704 SYSTEMS ENGINEERING LABORATORY
0008667 2059 101001 UNICHARM PETCARE
0008746 4668 271704 MEIKO NETWORK JAPAN
0008754 7623 245444 SUNATA
0008811 2777 243429 CASSINA IXC
0008820 9999 101010 MINAMIKYUSHU COCA-COLA BOTTLIN
0009021 6662 123224 UBITEQ
0009022 3078 245442 UNIVERSE
0009031 5941 119186 NAKANISHI MFG
0009125 7446 243426 TOROKI CHEMICAL
0009191 3828 271704 NIFTY
0009224 9999 265641 FM ADMORI
0009278 2469 271704 HIBINO
0009343 2376 271704 SCINEX
0009408 8515 252511 AFIL
0009416 2797 243429 SEGAMI MEDICS
0009425 9999 245444 C TWO-NETWORK
0009436 9822 245444 CHRONICLE
0009439 4242 107071 TAKAGI SEIKO
0009582 8875 253522 TUEI HOUSING
0009811 4713 271704 NISSHIN ELECTRONICS SERVICE
0009871 2910 101010 ROCK FIELD
0010017 6736 123225 SUN
0010086 9999 115145 AKECHI CERAMICS
0010117 9999 271704 MEIDEN ENGINEERING
0010119 9999 271704 ASAHIKANRO
0010156 2911 101010 ASAHIMATSU FOODS
0010198 9544 269681 HIGASHINIHON GAS
0010325 2750 243423 S. ISHIMITSU
0010379 5019 111101 IDEMITSU KOSAN
0010405 9934 243428 INABADENKI SANGYO
0010425 5999 119186 IHARA SCIENCE
0010433 3955 133324 INURA ENVELOPE
0010482 9999 237362 INPEX
0010624 7773 131302 ELMO
0010712 9900 271704 SAGAMI CHAIN
0010738 9999 252511 OSAKA SMALL & MEDIUM BUSINESS
0010748 9029 257561 HIGASHI TWENTY ONE
0010801 9999 241403 JO CONSTRUCTION
0010927 7414 243425 ONOKEN
0010942 4661 271702 ORIENTAL LAND
0010946 9999 101005 ORION BREWERIES
0010954 6729 123223 ONKYO
0010993 9999 255543 INASAKI
0011001 9999 243422 KAGOSHIMA TOYOTA MOTOR
0011023 9999 241403 KAJIMA ROAD
0011075 9999 245441 KANAZAWA MEITETSU MARUKOSHI
0011113 9999 253521 PULP & PAPER BUILDING
0011134 9999 121210 AIR WATER SAFETY SERVICE
0011222 9999 107071 KANTO CHEMICAL
0011223 9999 269681 TOSAI GAS
0011314 8993 253522 ATRIUM
0011350 2327 271704 NS SOLUTIONS
0011351 9947 245444 IMAGE HOLDINGS
0011361 7533 243429 GREEN CROSS
0011454 9999 115143 KYOWA CONCRETE INDUSTRY
0011502 7986 119186 KING INDUSTRIAL
0011521 7506 243426 HOUSE OF ROSE
0011589 3355 243429 KURIYAMA

四国日本信販
エヌシーみいけ
丸順
シイエム・シイ
M F M a s
日本コンピュータ・ダイナミクス
寺崎電気産業
ジャパンシステム
内外テック
北越ラッキー
セントラル総合開発
クロスキャット
マックスバリュ北海道
ダイヤ通商
富山観光開発
バスポート
A O K I ホールディングス
ユーシン
インフォコム
ニホンフラッシュ
ゼロ
東京建物不動産販売
セブテック
インテリジェント ウェイブ
妙徳
ベルシステム 2 4
ニイタカ
エイアンドデー
オーディオドリニコ
ダイコクデンキ
富士変速機
バーテックス リンク
瑞京デリカ
ヤマザキ
エアウォーター・エモト
サッポロライオン
ゼビオ
格付投資情報センター
グルメ軒屋
マックスバリュ西日本
ファーストクレジット
デンコードー
S F C G
ホーマック
ヤマザキ
銘産電産
松屋フーズ
マキヤ
トリケミカル研究所
クエスト
アイズミ
アイ・オー・データ機器
協立エアテック
マイクロ精密
東研
日本ラッド
アルメディオ
クリエートステック
フェニックス電機
エス・イー・ラボ
ユニ・チャームベクトア
明光ネットワークジャパン
サンアース
カッシーナ・イクスシー
南九州カコ・コーラボトリング
ユビテック
ユニバース
中西製作所
東北薬業品
エフエム
エフエム青森
ヒビノ
サイネックス
アイル
セガメデックス
シートウネットワーク
クロニクル
タカギセイコー
東栄住宅
日信電子サービス
ロック・フィールド
サン電子
明智セラミックス
明電エンジニアリング
朝日観光
旭松食品
東日本ガス
石光商事
出光興産
因幡電機産業
イハラサイエンス
イムラ封筒
国際石油開発
エルモ社
サガミチェーン
大阪中小企業投資育成
ヒガン21
ジェイオー建設
小野建
オリエンタルランド
オリオンビール
オンキヨー
いわさきコーポレーション
鹿児島トヨタ自動車
鹿児島道路
金沢金鉄百貨店
紙バルブ会館
エア・ウォーター防災
関東化学
観彩ガス
アトリウム
新日鉄ソリューションズ
イマージュホールディングス
グリーンクロス
キョウコクリート工業
キング工業
ハウス オブ ローゼ
クリヤマ

シヨクニツボンシンパン
エヌシ・ミイク
マルジユン
シイエムシイ
ミスダ・マックス
ダイナミクス
テラサキデンキサンギョウ
ジャパンシステム
ナイガイテック
ホクユウラッキー
セントラルソコウカイハツ
クロスキャット
マックスバリュホクカイドウ
ダイヤツウシヨウ
トヤマカンコウカイハツ
バスポート
アオキホ・ルディングス
ユーシン
インフォコム
ニホンフラッシュ
ゼロ
トウキョウタテモノフドウサンハンバイ
セブテック
インテリジェントウェイブ
ミヨウトク
ベルシステムニジユウヨン
ニイタカ
エイアンドデー
オーディオドリニコ
ダイコクデンキ
フジハンソクキ
バーテックスリンク
ズイコウ
トウキョウデリカ
メグロキケンコウギョウ
エアウォータ・エモト
サッポロライオン
ゼビオ
カクツケトウシジヨウホウセンター
グルメキネヤ
マックスバリュユニシニホン
ファーストクレジット
デンコードー
エスエフシ・ジ
ホーマック
ヤマザキ
ツツキサン
マツヤフーズ
マキヤ
トリケミカルケンキユウシヨ
クエスト
アイズミ
アイ・オー・タキキ
キョリツエアテック
マイクロンセイミツ
トウケン
ニッポンラッド
アルメディオ
クリエ・トメデックス
フェニックスデンキ
エス・イー・ラボ
ユニチャームベクトア
明光ネットワーク・クジヤパン
サンアース
カッシーナ・イクスシー
ミナミキョウシユウコカコ・ラボトリング
ユビテック
ユニバース
オカシセイサクシヨ
トウホクカガクヤクヒン
ニフイ
エフエムアオモリ
ヒビノ
サイネックス
アイル
セガメデックス
シートウ・ネットワ・ク
クロニクル
タカギセイコ
トウエイシヨウタク
イハラサイエンス
ロック・フィールド
サンデンシ
アケチセラミックス
メイデンエンジニアリング
アサヒカンゴウ
アサヒマツシヨクヒン
ヒガンニホンガス
イシミツシヨウジ
イデミツコウサン
イナバデンキサンギョウ
イハラサイエンス
イムラフウドウ
ユウサイセキユカイハツ
エルモシヤ
サガミチェーン
オオサカチヨウシヨウキギョウトウシイクセイ
ヒガン21
ジェイオー・ケンセツ
オノケン
オリエンタルランド
オリオンビール
オンキヨー
イワサキコーポレーション
鹿児島トヨタ自動車
カシマドコロ
カザワメイテツマルコンヒヤツカテン
カミバルブカイカン
エアウォータ・ボウサイ
トウホクカガク
ユウサイガス
アトリウム
シンニツツソリユ・シヨンス
イマ・ジユホ・ルディングス
グリーンクロス
キョウコクリートコウギョウ
キングコウギョウ
ハウスオブローゼ
クリヤマ

0011647 8458 252511 DAIWA SMBC CAPITAL
0011657 9961 271704 M.O.TEC
0011693 9621 271704 CTI ENGINEERING
0011852 3434 127262 ALPHA
0011865 3999 243429 KOKURA ENTERPRISE
0011871 4918 107068 IYU COSMETICS
0011932 6666 123225 RIVER ELETEC
0011952 9999 243429 ESCOM
0011973 2325 271704 NIPPON JOGESUIDO SEKKEI
0011978 7869 123229 NIHON FORM SERVICE
0012011 9999 263622 SAKAMI TRANSPORT. & WAREHOUSE
0012025 7255 127262 SAKURAI
0012030 3320 243424 CROSS PLUS
0012056 9999 101010 HOKKAIDO LIVESTOCK KOSHA
0012064 9176 259582 SADO STEAM SHIP
0012069 9999 109083 SATO PHARMACEUTICAL
0012072 9999 119185 SATO TEKCO
0012095 9999 271704 KITANOKAZOKU
0012099 4234 107071 SUN A. KAKEN
0012101 9999 133325 NIPPON FILING
0012123 5383 115146 SANKYO RIKAGAKU
0012144 9999 123224 SANKOSHA
0012170 7459 243426 MEDICEO PALLTAC HOLDINGS
0012203 9999 252511 SANYO SHINPAN FINANCE
0012206 7213 127262 LECIP
0012232 9999 119185 SANWA KOKI
0012272 9999 269681 SHIKOKUGAS
0012366 9999 133324 SHACHIHATA
0012413 9999 255543 JOTETSU
0012423 1757 241405 TOHO GLOBAL ASSOCIATES
0012472 9999 241404 SHOWA TECHNOS
0012552 9999 243425 SUMISHO METALEX
0012570 9999 241404 SHINSEI TECHNOS
0012588 9999 253521 SUNSHINE CITY
0012665 7711 123229 SUGIWARA ELECTRIC
0012681 9916 243426 VITAL-NET
0012697 5277 115143 SPANCRETE
0012698 3022 243425 YAMASHITA MEDICAL INSTRUMENTS
0012784 9999 243426 SEIWA SANGYO
0012790 6748 123229 SEIWA ELECTRIC MFG.
0012803 1652 237362 JAPAN PETROLEUM EXPLORATION
0012836 8439 252511 CENTURY LEASING SYSTEM
0012893 4235 107071 DAIICHI KASEI
0012941 3880 105042 DAIO PAPER
0012958 9999 105042 TAIKO PAPER MANUFACTURING
0012962 8023 243428 TAIKO DENSHI TSUSHIN
0013024 7839 133325 SBOEI
0013035 7466 243429 SPK
0013075 9999 107071 DAIHACHI CHEMICAL INDUSTRY
0013124 2902 101010 TAIYO KAGAKU
0013162 9999 271704 DAIWA DEVELOPMENT TOURISM
0013167 9999 117167 DAIWA KOHTAI
0013224 6338 121210 TAKATORI
0013292 7838 133321 KYORITSU PRINTING
0013301 9999 119184 TATEKAWA WIRE MANUFACTURING
0013304 9937 245444 CECILE
0013310 9999 255542 TATEYAMA KUROBE KANKO
0013349 7855 133321 GARDINIA
0013391 9999 253522 CK PROPERTY
0013401 9012 255542 CHICHIBU RAILWAY
0013474 9999 265641 RCC BROADCASTING
0013497 9999 243426 CS YAKUJIN
0013508 9999 243428 CHIYODA KUHAN
0013557 9943 271704 CDCS JAPAN
0013583 4315 271704 NISSIN HEALTHCARE FOOD SERVICE
0013605 4987 107071 TERAOKA SEISAKUSHO
0013610 6638 123229 MIMAKI ENGINEERING
0013629 9513 267661 ELECTRIC POWER DEVELOPMENT
0013645 9999 129283 TENYU INDUSTRIES
0013648 9999 103021 TOIDE PRODUCTS
0013766 9411 265641 TV TOKYO
0013800 9999 252511 TOKYO SMALL & MEDIUM BUSINESS
0013830 9999 243422 TOKYO HINDO MOTOR
0013833 9999 271704 SUTETSU RIGYO
0014007 6352 121204 TOYO KOKEN
0014091 9682 271704 DTS
0014095 3095 243428 OHNISHI DENKI
0014117 8928 253522 ANABUKI KOSAN
0014182 9999 255542 TOYAMACHIHO RAILROAD
0014187 3587 103025 IB DAIWA
0014220 9999 255542 TOYOHASHI RAILROAD
0014221 5450 117162 TOYOHIRA STEEL
0014269 9999 133325 NAKAGAWA SEITAIKAKO
0014296 9999 245441 NAKASAN
0014358 9999 259582 NAGOYAKISEN
0014373 9999 252511 NAGOYA SMALL & MEDIUM BUSINESS
0014376 9999 243422 NAGOYA TOYOPET
0014422 9999 265641 NANKAI BROADCASTING
0014430 1783 241403 A.C HOLDINGS
0014443 9999 257561 NIIGATA UNYU
0014469 2831 101010 HAGOROMO FOODS
0014509 9999 107071 NICHIA
0014563 9767 271704 NIKKEN KOGAKU
0014638 9999 271704 NTT FINANCE
0014649 4550 109083 NISSUI PHARMACEUTICAL
0014708 2877 101010 NITTOBEST
0014712 3441 119186 SANNO
0014720 9999 119186 NHK PRECISION
0014844 9999 267661 JAPAN ATOMIC POWER
0014860 9999 271703 JAL HOTELS
0014888 4356 271704 APPLIED TECHNOLOGY
0014903 9999 263622 JAPAN MOTOR TERMINAL
0014933 2359 271704 CORE
0014944 9999 101006 NIPPON SEISHU
0014955 5274 115143 NIPPON ZENITH PIPE
0015005 1931 241404 NIPPON DENTSU
0015010 9999 253521 NIPPON TELEVISION CITY
0015027 4799 271704 AGREX
0015077 2702 271704 MCDONALDS HOLDINGS(JAPAN)
0015120 9999 271703 NEW SKY HOTEL
0015171 9999 265641 TULIP-TV
0015177 7637 243425 HAKUDO
0015195 8425 252511 IBJ LEASING
0015202 9999 123224 FUJITSU I NETWORK SYSTEMS
0015213 9999 265641 KISS-FM KOBE
0015309 7491 245444 GA SYSTEM PLAZA
0015327 9999 101008 HIGETA SHOYU
0015390 9999 252511 JASDAQ SECURITIES EXCHANGE
0015431 9999 271704 A & I SYSTEM

大和 S M B C キャピタル
エムオーテック
建設技術研究所
アルファ
小倉興産
アイビー化粧品
リバーエレクトリック
エスコム
日本上下水道設計
日本フォームサービス
相模運輸倉庫
相模製作所
クロスプラス
北海道畜産公社
佐渡汽船
佐藤製薬
佐藤鉄工
北の家族
サンエー化研
日本ファイリング
三共理化学
サンコーシャ
メイセイオ・バルタックホールディングス
三洋信販
レシップ
三和銅器
四国瓦斯
シャチハタ
じょうてつ
東邦グローバルアソシエイツ
昭和テクノス
住商メタレックス
新生テクノス
サンシャインシティ
岡山電業工業
バイタルネット
スバンクリートコーポレーション
山下医科器械
成和産業
星和電機
大和開発観光
セントチャーリー・リーディング・システム
第一化成
大工製紙
大興製紙
大興電子通信
S H Q E I
S P K
大八化学工業
太陽化学
大和開発観光
大和興産
カタトリ
共立印刷
堅川線材
セシール
立山黒部貫光
C K プロパティ
秩父鉄道
中国放送
シーエス薬品
千代田工廠
コトダマパン
日清医療食品
寺岡製作所
ミマキエンジニアリング
電源開発
大電工業
トクエツコ
テレビ東京
東京中小企業投資育成
東京日野自動車
相鉄企業
D T M コーケン
D T M
大西電気
穴吹興産
富山地方鉄道
アイビーダブ
豊橋鉄道
豊平製鋼
中川製袋化工
中三
名古屋汽船
名古屋中小企業投資育成
名古屋トヨペット
南海放送
A . C ホールディングス
新潟運輸
はごろもフーズ
日亜化学工業
日建工業
N T T ファイナンス
日水製薬
日東ベスト
山王
日発精密工業
日本原子力発電
J A L ホテルズ
応用技術
日本自動車ターミナル
コア
日本清酒
日本セニスパイプ
日本電通
日本電波塔
アレックス
日本マクドナルドホールディング
ユニスカイホテル
チュニリップテレビ
白銅
興銀リース
富士通アイネットワークシステム
K i s s - F M K O B E
オーエーシステム・プラザ
ヒゲタ醤油
ジャスダック証券取引所
エー・アンド・アイ システム

ダイウエスエムビ・シ・キャピタル
エムオ・テック
ケンセツギジュツケンキョウシヨ
アルファ
アルビコウサン
アイビーケシヨウヒン
リバー・エレクトリック
エスコム
ニホンジョウグスイドウセツケイ
ニホンフォームサ・ビス
サガミウキョウシヨ
サガマイセキウキョウ
クロスプラス
ホツカイドウチクサンコウシヤ
サドキセン
サトウセイヤク
サトウテツコウ
カタカソク
サンエー・カケン
ニホンファイリング
サンキョウリカカク
サンコーシャ
メイセイオ(バルタック)ホ・ルディングス
サンウシンバン
レシップ
サンワコウキ
シコクガス
シャチハタ
じょうてつ
トロウウウロ-バルアソシエイツ
シヨウテクノス
スミシヨメタレックス
シンセイテクノス
サンシャインシティ
スガウチケキョウキョウ
バイタルネット
スバンクリートコ・ボレ・シヨウ
ヤマシタイカカイ
セイワサンキョウ
セイワテツキ
セキユクゲンカイハツ
センチュリー・リーディングシステム
ダイイチカセイ
ダイオウセイシ
タイコウセイシ
ダイコウデンツウシン
シヨウエイ
エスビ・ケイ
ダイハチカガクコウキョウ
タイヨウカガク
ダイワカイハツカンコウ
ダイワコウタイ
カタトリ
キョウリツインサツ
タテカウセンザイ
セシール
タテヤマクロベカンコウ
C K プロパティ
チチテッドウ
チユウゴクホソウ
シーエス薬品
チユダコウバン
コトダマパン
ニツシンイリョウシヨクヒン
テラオカセイサクシヨ
ミマキエンジニアリング
デンケンカイハツ
テトクエツコウキョウ
トクエツコ
テレビ東京
トクヨウチユウシヨウキギョウトウシクセイ
トウキョウヒノジドウシヤ
ソウテツキョウ
トヨ・コウケン
ティョーニス
オオニデンキ
アオノキコウサン
トヤマチホウテッドウ
アイビィ・ダブ
トヨハシテッドウ
トヨハラセイコウ
ナカガワセイタイカコウ
ナカサン
ナゴヤキセン
ナゴヤチユウシヨウキギョウトウシクセイ
ナゴヤトヨペット
ナンカイホウソウ
エ・シ・ホ・ルディングス
ニイガタユニ
ハゴロモフーズ
ニズアカガクコウキョウ
トクエツコウキョウ
エヌテイ・テイ・ファイナンス
ニツイセイヤク
ニツトウベスト
サンノウ
ニッパツセイミツコウキョウ
ニッポンシリョクハツチン
ジャルホテルズ
オウウキョウジツ
ニホンジドウシヤターミナル
コア
ニッポンセイシユ
ニッポンセニスパイプ
ニッポンデンツウ
ニッポンデンバドウ
アレックス
ニホンマクドナルドホ・ルディングス
ユニスカイホテル
チュニリップテレビ
ハクドウ
コウケンリース
フジツウアイネットワ・クシステムズ
キスエフエムコウベ
オーエーシステムプラザ
ヒゲタシヨウ
ジャスダックシヨウケントリヒキジヨ
エー・アンド・アイシステム

0015453 9999 255542 FUKUI RAILWAY
0015555 6258 121210 HIRATA
0015600 1775 241404 FUJI ELECTRIC ENGINEERING & CO
0015604 7450 245444 SUNDAY
0015613 9061 257561 FUJI LOGISTICS
0015619 4552 109082 JCR PHARMACEUTICALS
0015640 4368 107071 FUSO CHEMICAL
0015665 6347 121210 PLACO
0015704 6262 121207 PEGASUS SEWING MACHINE MFG.
0015768 9999 255542 HOKURIKU RAILROAD
0015771 9999 265641 HOKURIKU BROADCASTING
0015776 9999 103021 HOSOKAWA TEXTILE INDUSTRY
0015802 9999 243422 HOKKAIDO NISSAN MOTOR
0015853 9999 265641 HOKKAIDO BROADCASTING
0015930 5018 111102 MATSUMURA OIL RESEARCH
0015939 9999 255542 MATSUMOTO ELECTRIC RAILWAY
0015968 9999 243427 MARUJI WOOD MARKETING
0016013 9999 245444 SHINDEN
0016023 9999 253521 SEKIWA REAL ESTATE CHUBU
0016069 7928 133325 ASAHII KAGAKU KOGYO
0016078 3588 103026 MARUYAMA KOGYO
0016081 9999 243423 URAMA CHUO SEIKA SHIJO
0016106 6419 121209 MARS ENGINEERING
0016110 9959 245444 ASEED HOLDINGS
0016117 2594 101010 KEY COFFEE
0016147 8571 252511 NIS GROUP
0016154 9624 271704 CHODAI
0016166 9963 245444 FAST RETAILING
0016168 7893 133321 PRONEXUS
0016170 9986 243425 ZAOR
0016181 1795 241406 MASARU
0016187 1379 235341 HOKUTO
0016222 9999 245444 C & S
0016286 1780 241402 YAMAURA
0016299 7453 243427 ADVAN
0016319 1869 241402 MEIKO CONSTRUCTION
0016321 9999 271704 SAINT MARC CAFE
0016333 3388 243428 MEIJI ELECTRIC INDUSTRIES
0016339 3891 105042 NIPPON KODOSHI
0016340 9435 265641 HIKARI TSUSHIN
0016342 9999 243429 TAIKAN
0016343 9999 253521 MEITAN REAL ESTATE
0016365 4642 271704 ORIGINAL ENGINEERING CONSULTAN
0016376 4920 107068 NIPPON SHIKIZAI
0016390 9999 109083 MORITA PHARMACEUTICAL INDUSTRY
0016424 9999 271704 DAITTEC
0016438 4337 271704 FIA
0016473 9999 245441 YAMAKATAYA
0016481 9999 269681 YAMAGUCHI GOHDOH GAS
0016484 7416 245444 HARUYAMA TRADING
0016528 6158 121201 WAIDA MFG.
0016534 3599 103025 CO-GUS NOBUOKA
0016539 9955 243423 YONKYU
0016601 2057 101001 SNOW BRAND SEED
0016618 4622 107069 UNION PAINT
0016649 9999 127262 YOKOHAMA KIKO
0016665 8045 243423 YOKOHAMA MARUOU
0016681 8836 241406 HUNET
0016724 9999 265641 RF RADIO NIPPON
0016726 6811 123223 QUANTS
0016732 9999 131303 RIGAKU
0016854 9999 271704 IBARAKI SHIMBUN
0016862 9999 271704 KUBE SHIMBUN
0016920 9999 107071 NIPPON EIKITAN
0016926 9999 265641 OITA BROADCASTING SYSTEM
0016927 8120 243426 OHKI
0016946 9999 119185 KATAYAMA STRATECH
0016953 9999 271704 KANKO NIPPON
0016962 9999 257561 KINETSUREX
0016981 9999 243426 SANKO JUNYAKU
0016991 8184 245444 SHIMACHU
0017000 9999 259582 SHINNHONKAI FERRY
0017001 5542 117165 SHINHOKOKU STEEL
0017084 9999 243425 DIGI NET
0017105 9999 271703 PALACE HOTEL
0017107 9999 253521 HAKATA STATION BUILDING
0017109 9999 269681 HACHINOHE GAS
0017132 9999 263621 FUJI WAREHOUSE & TRANSPORT.
0017144 9999 101002 HOKUBUSEITO
0017145 9999 271704 HOKURIKU SIGHTSEEING AND DEVEL
0017153 9999 243425 MATSUMOTO
0017162 9999 103021 MIKASU
0017183 9999 271702 YOKOHAMA STADIUM
0017222 8737 252511 KUROKAWA-KITOKU FINANCIAL HOLD
0017223 2690 245444 SOFMAP
0017324 2773 243426 MUTUAL
0017325 2604 245444 CAWACHI
0017400 8568 252511 SHINKI
0017421 3316 243426 TOKYO NISSAN COMPUTER SYSTEM
0017453 2598 101010 ASAHII SOFT DRINKS
0017454 6737 123223 EIZO NANAO
0017468 5456 117162 ASAHII INDUSTRIES
0017522 5973 119186 TOAMI
0017652 9972 243425 ALTECH
0017679 9999 245444 AMC
0017693 9997 245444 BELLUNA
0017710 8566 252511 RICOH LEASING
0017791 1844 241403 OHMORI
0017842 2694 271704 G. TASTE
0017910 7494 245444 KONAKA
0017997 6421 121209 CANON FINETECH
0018044 9999 131303 ADVANCE
0018102 9999 243423 JAPAN ROYAL JELLY
0018125 9999 252511 NEW BUSINESS INVESTMENT
0018142 9999 252511 TOYOTA FINANCE
0018144 7962 133324 KING JIM
0018146 9999 265641 TOCHIGI TELEVISION BROADCASTIN
0018148 9999 253521 MARUJIN HOLDINGS
0018153 9999 243428 IE GROUP
0018157 9999 241404 KOUWA KENSETSU CONSTRUCTION
0018163 9999 271704 CENTRAL JAPAN INTERNATIONAL AI
0018189 2665 243428 MITSUI KNOWLEDGE INDUSTRY
0018249 9999 265641 JAPAN BROADBAND COMMUNICATIONS
0018257 9999 271704 BALTIC SYSTEM
0018262 3756 271704 MAMEZOU OS HOLDINGS
0018276 9999 271704 SELECOM
0018281 9999 121210 TMSUK
0018289 2491 271704 VALUECOMMERCE
0018297 9999 252511 WEST JAPAN CONSTRUCTION SURETY

福井鉄道
平田機工
富士電機 E & C
サンデー
富士物流
日本ケミカルリサーチ
扶桑化学工業
ブラコー
ペガサスマシン製造
北陸鉄道
北陸放送
細川機業
北海道日産自動車
北海道放送
M O R E S C O
松本電気鉄道
丸宇木材市売
真電
積和不動産中部
旭化学工業
丸山工業
浦和中央青果市場
アースエンジニアリング
アシートホールディングス
キーコーヒー
N I S グループ
長大
ファーストリテイリング
フロネクス
麗王産業
マサル
ホクト
シアアンドエス
ヤマクラ
アドワゴン
名工建設
サンマルクカフェ
明治電機工業
ニッポン高度紙工業
光通信
ダイカン
名保不動産
オリジナル設計
日本色材工業研究所
森田薬品工業
ダイテック
びあ
山形屋
山口合同ガス
はるやま商事
和井田製作所
コスノブ信岡
ヨシキョウ
雪印種苗
ユニオンペイント
横浜機工
横浜丸魚
ビュネット
アール・エフ・ラジオ日本
クオンツ
リガク
茨城新聞社
神戸新聞社
日水産業
大分放送
大木
片山ストラテック
観光日本
近物レックス
ニシヤ
島忠
新日本海フェリー
新報国製鉄
デジ・ネット
パリスホテル
博多・テーショナルビル
八戸ガス
富士倉庫運輸
北部製糖
北陸観光開発
マモト産業
ミマス
横浜スタジアム
黒川木徳フィナンシャルホールデ
ゾフマップ
ミニチュアル
ガワ薬品
シンキ
東京日産コンピュータシステム
アサヒ飲料
ナナオ
朝日工業
ト・アミ
アルテック
エー・エム・シー
ペル・ナ
リコーリース
大盛工業
ジー・テイスト
コナカ
キャノンファインテック
アドバンス
シャパンローヤルゼリー
新規事業投資
トヨタファイナンス
キングジム
とちぎテレビ
丸仁ホールディングス
アイ・グループ
光と建設
中部国際空港
三井情報
日本通信放送
バルチック・システム
豆腐 O S ホールディングス
セムコム
テムザック
パリュ・コマース
西日本建設業保証

フワイトッド
ヒラタキョウ
フジデンキ - アンドシ -
サンデー
コンパリュウ
フジケミカルリサーチ
フウカガクコウキョウ
ブラコー
ペガサスマシンセイゾウ
ホクリクテツトウ
ホクリクホクソウ
ホクカウキョウ
ホツカイドウニツサンジドウシヤ
ホツカイドウホウソウ
マツムラセキケンキョウシヨ
マモトデンキテツトウ
マルウモクサイイチウリ
シンデン
セキワフドウサンチュウブ
アサヒカガクコウキョウ
マルヤマコウキョウ
ウラウチコウオウセイカシジヨウ
マースエンジニアリング
アシ・ドホ・ルディングス
キ・コ・ヒ
エヌアイエスグル・ブ
チウヨウダイ
ファーストリテイリング
フロネクス
ザオウサンキョウ
マサル
ホクト
シ・アランドエス
ヤマクラ
アドワゴン
メイコウケンセツ
サンマルクカフェ
メイジデンキコウキョウ
ニッポンコウドシコウキョウ
ダイワウシン
ダイカン
メイタンフドウサン
オリジナルセツゲイ
ニホシキザイコウキョウケンキョウシヨ
モリタヤクヒンコウキョウ
ダイテック
びあ
ヤマカタヤ
ヤマグチゴウドウガス
ハルヤマシヨウジ
ウイダセイサクシヨ
コスノブ信岡
ヨシキョウ
ユキシルシシユビョウ
ユニオンペイント
ユニオンペイント
ヨコハマキョウ
ヨコハママルウ
ビュネット
アールエフラジオニツボン
クオンツ
リガク
イバラキンブンシヤ
コウベシンブンシヤ
日水産業
オオイトハロソウ
オオキ
カタヤマストラテック
カンコウニツボン
キンツツレックス
ニシヤ
シマチュウ
シンニホンカイフェリ
シンホウコウセイテツ
デジネット
パリスホテル
博多・テーショナルビル
ハチノヘガス
フジソウコウソ
ホクブセイトウ
ホクリクカンコウカイハツ
マモトサンキョウ
ミマス
ヨコハマスタジアム
クロカウキョウフィナンシャルホ
ゾフマップ
ミニチュアル
ガワチヤクケン
シンキ
トウキョウニツサンコンピユ・タシステム
アサヒインリョウ
ナナオ
アサヒコウキョウ
ト・アミ
アルテック
エー・エム・シー
ペル・ナ
リコーリース
オオモリコウキョウ
ジー・テイスト
コナカ
キャノンファインテック
アドバンス
シャパンローヤルゼリー
シンキコウトウシ
トヨタファイナンス
キングジム
とちぎテレビ
マルジシホ・ルディングス
アイ・グループ
光と建設
中部国際空港
チュウブコウサイクウコウ
ミツジシヨウ
ニホソウシンホウソウ
バルチックシステム
マメゾウ・エスホ・ルディングス
セムコム
テムザック
パリュ・コマース
シンニホンケンセツキョウホシヨウ

Table listing 400+ Japanese companies with columns for company ID, name, and business description. The list is organized alphabetically by company name in Japanese.

0024340 1729 241405 SANKO SOFLAN HOLDINGS
0024491 2776 243424 CRYMSON
0024569 3775 271704 GAIAX
0024577 8912 253521 AREA QUEST
0024617 3815 271704 MEDIA KOBU
0024627 4586 271704 SOSEI GROUP
0024629 7837 133323 R. C. CORE
0024658 3746 271704 MEDIA EXCHANGE
0024676 3722 271704 VERISIGN JAPAN
0024687 9999 245441 JIMOS
0024719 5741 119183 FURUKAWA-SKY ALUMINUM
0024738 9999 243422 QUIN LAND
0024790 3762 271704 TECHMATRIX
0024895 2156 271704 SAYLOR ADVERTISING
0024938 9999 243426 K S K
0025039 2724 243429 INSPIRE
0025205 4325 271701 BANDAI VISUAL
0025225 7268 129283 TATSUMI
0025248 3399 271704 MARUCHIYO YAMAOKAYA
0025357 2687 245444 CVS BAY AREA
0025424 2305 271704 STUDIO ALICE
0025475 3385 245444 YAKUDO
0025498 4339 265641 STARCAT CABLE NETWORK
0025502 8919 253522 YASURAGI
0025580 6459 121210 DAIWA INDUSTRIES
0025623 9999 133325 TAIYO KOGYO
0025965 4743 243428 ITFOR
0026062 9478 133325 SE HOLDINGS AND INCUBATIONS
0026143 4738 271704 HITACHI BUSINESS SOLUTION
0026172 6875 123225 MEGACHIPS
0026396 9999 271704 DENTSU TEC
0026599 8886 253522 WOOD FRIENDS
0026626 6668 123225 ADTEC PLASMA TECHNOLOGY
0026636 7604 271704 UMEMOHANA
0026762 3799 271704 SD-NET ENTERTAINMENT
0027227 4553 109082 TOWA PHARMACEUTICAL
0027233 3358 271704 Y. S. FOOD
0027456 4766 271704 PA
0027482 3321 243428 MITACHI
0027507 8192 245444 SIGMA GAIN
0027858 7500 243428 NISHIKAWA KEISOKU
0028018 9999 252511 NISSAN FINANCIAL SERVICES
0028111 8927 253522 MEIHO ENTERPRISE
0028344 9999 253522 CLEARHASSSET
0028480 8205 243423 SHAKLEE GLOBAL GROUP
0028635 1973 241404 NEC NETWORKS & SYSTEM INTEGRAT
0028639 2322 271704 NEC FIELDING
0028708 3265 253521 HULIC
0028753 8910 253522 SUNCITY
0028940 6254 121210 NOMURA MICRO SCIENCE
0029091 7670 243427 HASHIMOTO SOGYO
0029236 3361 245444 TDELL
0029271 3822 271704 JAPAN SYSTEMS CREATE
0029321 4654 271704 NICHIZO TECH
0029508 5821 119184 HIRAKAWA HEWTECH
0029727 2490 271704 AMITA
0029841 2410 271704 CAREER DESIGN CENTER
0029845 2799 243429 NEXUS
0029849 3846 271704 HI
0029850 7844 133325 MARVELOUS ENTERTAINMENT
0029858 3853 271704 INFOTERIA
0029869 3843 271704 FREEBIT
0029871 2375 271704 THREEPRO GROUP
0029873 8462 252511 FUTURE VENTURE CAPITAL
0029885 4309 271704 ERGO-BRAINS
0029897 3715 271704 DWANGO
0029909 6163 121202 HITACHI ZOSEN FUKUI
0029944 3856 271704 REALCOM
0029973 9999 243426 ALFRESA
0029981 4299 271704 HIMACS
0029988 9999 271704 JAPAN FUTURE INFORMATION TECHNI
0029996 9999 271704 SKY PERFECT JSAT
0030006 7508 245444 G-7 HOLDINGS
0030016 8744 252511 UNICOM GROUP HOLDINGS
0030017 9999 271704 WOODLAND
0030025 4653 271704 DAIDOS
0030038 4659 271704 AJIS
0030041 4963 107071 SEIKO PMC
0030044 6888 123229 ACMOS
0030050 7872 133325 ESTELLE
0030053 9999 123229 JAPAN LSI CARD
0030076 4558 109083 CHUKYO IYAKUHIN
0030077 7550 271704 ZENSHO
0030082 9999 101010 QSAI
0030087 7560 245444 UNIMAT LIFE
0030092 6879 123229 PHUTRON
0030096 7566 243429 JAPAN CARE SERVICE GROUP
0030097 9999 271704 DRAKE BEAM MORIN-JAPAN
0030102 4689 271704 YAHOO JAPAN
0030105 7571 245444 YAMANO HOLDINGS
0030106 1380 235341 AKIKAWA FOODS & FARMS
0030109 7863 133325 HIRAGA
0030110 2224 101006 COMS
0030114 7578 245444 NICHIRYOKU
0030115 9999 245444 ORIGIN TOSHU
0030126 7586 245444 TERASHIMA
0030130 7861 133321 TOKYO LITHMATIC
0030131 8871 253522 GOLDCREST
0030137 9999 271704 PLAZA CREATE IMAGING
0030144 5162 113122 ASAHI RUBBER
0030149 7591 243428 EXCEL
0030150 7593 243422 VT HOLDINGS
0030157 7595 243428 ARGO GRAPHICS
0030158 7599 243422 GULLIVER INTERNATIONAL
0030160 4714 271704 RISU KYOKU
0030168 4718 271704 WASEDA ACADEMY
0030174 4720 271704 JOHNNAN ACADEMIC PREPARATORY
0030175 3423 119186 S E
0030176 9999 271704 FUJI STAFF
0030183 4726 271704 SOFTEK TECHNOLOGY
0030184 7606 245444 UNITED ARROWS
0030185 4727 271704 ASIA PACIFIC SYSTEM RESEARCH
0030186 4233 107071 PRIVEE FUND GROUP
0030188 4728 271704 TOSE
0030190 9449 265641 GMD INTERNET
0030191 6538 123224 TAMAGA HOLDINGS
0030192 5217 115141 TECHN0 QUARTZ
0030194 7610 245444 TAY TWO
0030197 7612 243429 COMMONWEALTH ENTERTAINMENT

三光ソフランホールディングス
クリムゾン
ガイアックス
エリアクエスト
メディア工房
モーセイグループ
アールシーコア
メディアエクスチェンジ
日本ベリサイン
J I M O S
古河スカイ
クインランド
テクマトリックス
セーラ広告
ケーエスケ
インスパイア
バンダイビジュアル
タツミ
丸千代山岡家
シー・ヴィ・エス・ベイエリア
スタジオアリス
薬王堂
スターキャット・ケーブルネット
やすらぎ
大和冷機工業
太陽工業
アイティフォー
SEホールディングス、アンド・
日立ビジネスソリューション
メガチップス
電通テック
ウッドフレンズ
アドテックプラズマテックノロジー
梅の花
ソネットエンタテインメント
東和薬品
ワイエスフード
ピーエイ
ミタチ産業
シグマ・ゲイン
西川計測
日産フィナンシャルサービス
明豊エンタープライズ
クリアアセット
シャクリー・グローバル・グルー
NEC ネットワークスアイ
NEC ネットワーク
ヒューリック
サンシティ
野村マイクロ・サイエンス
橋本総業
トセル
J S C
ニチソウテック
平河ヒューテック
アマタ
キャリアデザインセンター
ネクサス
エイチアイ
マーベラスエンターテイメント
インフォテリア
フリービット
スリープログループ
ジャパンカーペンチャーキャピタル
エルゴ・ブレインズ
ダウンゴ
エイチアンドエフ
リアルコム
アルフレッサ
ハイマックス
日本フイツ
スカパーJ S A T
G - 7 ホールディングス
ユニコムグループホールディング
ウッドランド
ダイトス
エイジス
星光PMC
アクモス
エステール
日本エルエスアイカード
中安薬業
ゼンショー
キューサイト
ユニマツライフ
フォトロン
ジャパンケアサービスグループ
日本ドレーク・ビーム・モリン
ヤフー
ヤマノホールディングス
秋川牧園
平賀
コモ
ニチリョク
オリジン東秀
寺島薬局
東京リスマチック
ゴルドクレスト
プラザクリエイティブイメージ
朝日ラバ
エクセル
VTホールディングス
アルゴグラフィックス
ガリバーインターナショナル
リソ・数産
早稲田アカデミー
城南進学研究所
エイサー
フジスタッフ
ソフトバンク・テックノロジー
ユニテッドアローズ
アジアパシフィックシステム総研
プリヴェ ファンド グループ
トーセ
GMOインターネット
多摩川ホールディングス
テクノクォーツ
ティーツ
コモンウェルス・エンターテイン

サンコソフランホ - ルディングス
クリムゾン
ガイアックス
エリアクエスト
メディア工房
モーセイグループ
アールシーコア
メディアエクスチェンジ
日本ベリサイン
ジモス
カルカワスカイ
クインランド
テクマトリックス
セーラ・コウコク
ケーエスケ
インスパイア
バンダイビジュアル
タツミ
マルチヤマオカヤ
シー・ヴィエスベイエリア
スタジオアリス
ヤクオウド
スタ・キャットケ - ブルネットワ - ク
ヤスラキ
ダイワレイキコウキョウ
タイヨウコウキョウ
アイティフォー
エスエ - ホルディングスアンドインキュベ -
日立ビジネスソリューション
メガチップス
デンツウテック
ウッドフレンズ
アドテックプラズマテックノロジー
梅の花
ソネットエンタテインメント
トウワックヒン
ワイエスフ - ド
ピーエイ
ミタチサンキョウ
シグマゲイン
ニシカウケイソク
ニッサンフィナンシャルサ - ビス
メイホウエンタ - プライズ
クリアアセット
シャクリ - グロ - バルグル - プ
エスエ - シ - ネットワークスアイ
エスエ - シ - ネットワーク
ヒューリック
サンシティ
ノムラマイクロサイエンス
トセルソウキョウ
トセル
ジエ - エスシ -
ニチソウテック
ヒラカウヒユ - テック
アマタ
キャリアデザインセンター
ネクサス
エイチアイ
マーベラスエンタ - テイメント
インフォテリア
フリ - ビット
スリ - プログル - プ
ジャパ - ペンチャー - キャピタル
エルゴブレインズ
ダウンゴ
エイチアンドエフ
リアルコム
アルフレッサ
ハイマックス
ニホンフイツ
スカパ - ジエイサット
ジ - セブンホ - ルディングス
ユニコムグル - プホ - ルディングス
ウッドランド
ダイトス
エイジス
セイコウビ - エムシ -
アクモス
エステール
日本エルエスアイカ - ド
チヨウキョウイキョウヒン
ゼンシヨ -
キュー - サイ
ユニマツライフ
フォトロン
ジャパンケアサ - ビスグル - プ
ニホンドレ - クビ - ムモリン
ヤフ -
ヤマノホ - ルディングス
アキカウホクエン
ヒラガ
コモ
ニチリョク
オリジンウシユウ
テラシマヤツキョク
トウキョウリスマチック
ゴルドクレスト
プラザクリエイティブイメ - ジング
アサヒラバ
エクセル
ブイテイ - ホ - ルディングス
アルゴグラフィックス
ガリバ - インタ - ナショナル
リソ - キョウイク
ウセアカカデミ -
ジヨウナンシンガクケンキョウシヤ
エイサー
フジスタッフ
ソフトバンクテックノロジー
ユニテッドアロ - ス
アジアパシフィックシステムソウケン
プリヴェファンドグル - プ
ト - セ
ジ - エムオ - インタ - ネット
多摩川ホ - ルディングス
テクノクォーツ
ティーツ
コモンウェルスエンタ - テイメント

0030204 7616 271704 COLWIDE
0030206 5855 119186 ASahi PRETEC
0030211 1742 241404 SECOT TECHNO SERVICE
0030212 7618 245444 PC DEPOIT
0030214 7619 243428 TANAKA
0030215 7621 271704 URAI
0030217 7622 271704 YAKINIKUYA SAKAI
0030218 8878 253522 JAPAN GENERAL ESTATE
0030223 9439 265641 BIG GROUP
0030228 4740 271704 NEW DEAL
0030229 9999 271704 INTERNET RESEARCH INSTITUTE
0030231 8880 253522 IIDA HOME MAX
0030239 1738 241406 NITTOH
0030240 6467 121210 NICHIDAI
0030243 4747 271704 E-MACHITOWN
0030247 6466 121210 TGA VALVE HOLDING
0030248 4751 271704 CYBERAGENT
0030249 7640 245444 TOP CULTURE
0030250 9999 271704 LIVEDOOR HOLDINGS
0030251 7641 245444 FOR YOU
0030254 4755 271704 RAKUTEN
0030256 4346 271704 NEXYZ
0030257 7645 245444 TOYS R US-JAPAN
0030258 9441 265641 BELL-PARK
0030259 9999 271704 CIS
0030261 9999 271704 MEDIA INNOVATION
0030269 4763 271704 CREEK & RIVER
0030270 4764 271704 DIGITAL DESIGN
0030271 4765 271704 MORNINGSTAR JAPAN
0030273 6836 123229 PLATHOME
0030276 4767 271704 TOW
0030277 8882 253522 ZEPHYR
0030280 7716 131303 NAKANISHI
0030281 4771 271704 F & M
0030282 2652 245444 MANDARAKE
0030284 4772 271704 DIGITAL ADVENTURE
0030285 6834 123225 SEIKOH GIKEN
0030289 2656 245444 VECTOR
0030290 4776 271704 CYB02U
0030291 4777 271704 GALA
0030297 6830 123226 YOZAN
0030299 4784 271704 GMO AD PARTNERS
0030303 9999 271704 DIGIT
0030304 6797 123229 NAGOYA ELECTRIC WORKS
0030311 4788 271704 CYBER COMMUNICATIONS
0030313 4790 271704 GRACE
0030315 9999 271704 DREAM TRAIN INTERNET
0030318 2668 243424 TABIO
0030319 8740 252511 FUJITOMI
0030326 4794 271704 DESIGNEXCHANGE
0030333 4797 271704 ORBEN
0030335 2674 245444 HARD OFF CORP.
0030336 4800 271704 ORICON
0030340 8884 253522 DIX KUROKI
0030343 2678 245444 ASKUL
0030348 2680 245444 NIHON OPTICAL
0030351 4814 271704 NEXTWARE
0030353 7717 131303 V TECHNOLOGY
0030357 4815 271704 JAPAN DIGITAL CONTENTS TRUST
0030359 2684 245444 PRIME NETWORK
0030360 4817 265641 JUPITER TELECOMMUNICATIONS
0030361 9999 271704 SITE DESIGN
0030367 8473 252511 SBI HOLDINGS
0030371 9999 271704 REX HOLDINGS
0030372 6786 123225 REALVISION
0030376 4824 271704 MEDIASEEK
0030378 7707 131303 PRECISION SYSTEM SCIENCE
0030380 7725 131303 INTER ACTION
0030381 4828 271704 TOYO BUSINESS ENGINEERING
0030382 7709 131303 KURETEC
0030385 4829 271704 NIHON ENTERPRISE
0030386 4813 271704 ACCESS
0030387 1989 241404 HOKURIKU DENWA KOUJI
0030388 9999 241405 TMC
0030390 4831 271704 OPEN LOOP
0030391 8888 253521 APAMANSHOP HOLDINGS
0030393 7708 131303 PHOTONICS
0030394 4834 271704 CAREER BANK
0030395 3893 105041 NIPPON PAPER GROUP
0030396 4835 271704 INDEX HOLDINGS
0030399 4837 271704 SHINAEK
0030401 6429 121210 TAIYO ELEC
0030403 9446 265641 S.K.I
0030407 4840 271704 TRIS
0030410 4842 265641 USEN
0030413 9999 271704 SERVICEWARE
0030414 4845 271704 FUSION PARTNERS
0030417 4464 107067 SOFT99
0030422 2698 245444 CAN DO
0030424 2580 101010 COCA-COLA CENTRAL JAPAN
0030426 4281 271704 D.A. CONSORTIUM
0030428 7850 133321 SUUGUO SHOUKEN
0030431 4293 271704 PANASONIC ELECTRIC WORKS INFOR
0030434 9999 271704 TULLYS COFFEE JAPAN
0030435 6777 123229 SANTEC
0030437 9999 121205 MAKI MFG.
0030439 4287 271704 JUSTPLANNING
0030440 9999 123225 THUMSON CANOPUS
0030443 4298 271704 ASSENT
0030450 4289 271704 BUSINESS TRUST
0030452 4290 271704 PRESTIGE INTERNATIONAL
0030453 6400 121210 FUJI SEIKI
0030458 6757 123229 OSG
0030459 8892 253522 ES-COM JAPAN
0030460 2705 271704 OOTOYA
0030461 6401 121210 SODICK PLUSTECH
0030462 4295 271704 FAITH
0030463 4296 271704 ZENTEK TECHNOLOGY JAPAN
0030464 6719 123225 FUJITSU COMPONENT
0030466 2706 245444 BRCCOLI
0030467 9999 271704 INTERNET SECURITY SYSTEMS
0030468 8894 253522 HARAKOSAN
0030469 8893 253522 SHIN-NIHON TATEMONO
0030471 2708 243423 KUZE
0030472 6750 123229 ELEGOM
0030473 2710 243429 CS LOGINET
0030474 4300 271704 GIGNO SYSTEM JAPAN
0030475 4301 271704 AMUSE
0030480 4302 271704 OPEN INTERFACE

コロワイド
アサヒブリテック
セコムテクノサービス
ピーシーデポコーポレーション
田中商事
うかい
焼肉屋さかい
日本総合地所
ピーアイジーグループ
ニューテール
インターネット総合研究所
飯田産業
ニット
ニチダイ
e-まちタウン
トウアパルグループ本社
サイバーエージェント
トップカルチャー
ライブドアホールディングス
フォー・ユー
楽天
ネクシィーズ
日本トイザラス
ベルパーク
シーアイエス
メディアイノベーション
クリーク・アンド・リバー社
デジタルデザイン
モーニングスター
ぷらっとホーム
テ・オ・ダブリュー
ゼファ
ナカニシ
エフアンドエム
まんだら
デジタルアドベンチャー
ベクター
サイボウズ
ガ
OZAN
GMOアドパートナーズ
ディジット
名古屋電機工業
サイバー・コミュニケーションズ
グルー
ドリム・トレイン・インターネ
タビオ
フジトミ
デザインエクスチェンジ
オーベン
ハードオフコーポレーション
オリコン
ディックスクロキ
アスクル
日本オブティカル
ネクストウェア
サイバー・ロジ
ジャパン・デジタル・コンテンツ
プライム
ジュビターテレコム
サイトデザイン
SBIホールディングス
レスホールドディングス
リアルビジョン
メディアシーク
プレジジョン・システム・サイエ
インターアクション
東洋ビジネスエンジニアリング
クワット
日本エンタープライズ
ACCESS
北陸電話工事
ティエムシー
オープンブ
アバマンショップホールディング
フォトニクス
キャリアバンク
日本製紙グループ本社
インテックス・ホールディングス
ジェイケス
タイヨーエレクト
エスケイアイ
トライアイズ
USEN
サービスウェア・コーポレーショ
フュージョンパートナー
ソフト99コーポレーション
キャンドウ
コカ・コーラセントラルジャパ
デジタル・アドバイジング・コ
総合商研
パナソニック電気インフォメーシ
タリースコーピージャパン
santec
マキ製作所
ジャストプランニング
トムソン・カナopus
アサセント
ビジネストラスト
プレステージ・インターナショナ
不二精機
OSGコーポレーション
日本エスコ
大戸屋
ソディックプラステック
フェイス
ゼンテック・テクノロジージャ
富士通コンポ・ネット
プロックリ
イタターネット セキュリティ
原弘産
新日本建物
久世
エレコム
シーエスロジネット
シグナシステムジャパン
アミューズ
オープンインタフェース

コロワイド
アサヒブリテック
セコムテクノサ・ビス
ピ・シ・デポコ・ボレ・シヨ
タカシウジ
クワイ
ヤキニクヤサカイ
ニホンソウゴウジシヨ
ピ・アイジ・グル・ブ
ニュー・テイ・ル
インタネットソウゴウケンキウシヨ
イダサンキョウ
ニット
ニチダイ
イ・マチタウン
トウアパルグループ・フホンシヤ
サイバ・エ・ジエント
トップカルチャ
ライブドア・ルディングス
フォー・ユ
ラクテン
ネクシィーズ
日本トイザラス
ベルパ・ク
シ・アイエス
メディアイノベ・シヨ
リ・クアドリバ・シヤ
デジタルデザイン
モーニングスター
ブラットホーム
テ・オ・ダブリユ
ゼファ
ナカニシ
エフアンドエム
マンだら
デジタルアドベンチャ
セイコウギケン
ベクタ
サイボウズ
ガ
OZAN
ジ・エムオ・アドバ・トナ・ズ
ディジット
ナゴヤデンキコウギョウ
サイバ・コムニケ・シヨ
グル・ム
ドリム・トレインインタ・ネット
タビオ
フジトミ
デザインエクスチェンジ
オーベン
ハードオフコ・ボレ・シヨ
オリコン
ディックスクロキ
アスクル
ニホンオブティカル
ネクストウェア
サイバー・ロジ
ジャパ・デジタル・コンテンツ
プライム
ジュビター・テレコム
サイトデザイン
エスビ・アイホールディングス
レスホ・ルディングス
リアルビジョ
メディアシ・ク
プレジジョン・システム・サイエ
ンタ・アクション
トヨウビジネスエンジニアリング
クワット
ニホンエンタ・プライズ
アクセス
ホクリクデンワコウジ
ティエムシ
オープンブ
アバマンショップホ・ルディングス
フォトニクス
キャリアバンク
ニホンセイシグル・フホンシヤ
インテックスホ・ルディングス
ジェイケス
タイヨ・エレクト
エスケ・アイ
トライアイズ
コウセン
サービスウェア・ボレ・シヨ
フュージョ・パ・トナ
ソフトキョウキョウコ・ボレ・シヨ
キャンドウ
コカ・コーラセントラルジャ
デジタルアドバイジング・シ・アム
ソウゴウジウケン
パナソニック電気インフォメ・シヨ
タリ・ス・コ・ピー・ジャ
サンテック
マキセイサクシヨ
ジャストプランニング
トムソン・カナ・プス
アサセント
ビジネストラスト
プレステ・ジ・ンタ・ナシヨナル
フジセイキ
オ・エスジ・コ・ボレ・シヨ
ニホンエスコ
オオヤ
ソディックプラステック
フェイス
ゼンテックテクノロジージャ
フジツクコンポ・ネット
プロックリ
イタターネットセキリティシステム
ハラコウサン
シンニホンタモノ
クゼ
エレコム
シーエスロジネット
シグナシステムジャパン
アミューズ
オープンインタフェース

0030481 4305 271704 IMJ	アイ・エム・ジェイ	アイエムジェイ
0030484 4306 271704 BACKS GROUP	バックスグループ	バックスグループ
0030487 4308 271704 J-STREAM	Jストリーム	ジエストリーム
0030488 4310 271704 DREAM INCUBATOR	ドリームインキュベータ	ドリ・ムインキュベ・タ
0030489 4311 271704 DS	ディースー	ディースー
0030490 9999 271704 IRI	アイ・エックス・アイ	アイエックスアイ
0030492 4312 271704 CYBERNET SYSTEMS	サイバネットシステム	サイバネットシステム
0030493 4314 271704 DAVINCI HOLDINGS	ダヴィンチ・ホールディングス	ダヴィンチホ・ルディングス
0030498 4316 271704 BEMAP	ビーマップ	ビー・マップ
0030499 4317 271701 RAY	レイ	レイ
0030502 4318 271704 QUICK	クイック	クイック
0030504 4319 271704 TAC	TAC	タック
0030505 2717 245444 WELCIA KANTO	ウエルシア関東	ウエルシアカントウ
0030506 2718 245444 MIDORIYAKUHIN	ミドリ薬品	ミドリヤクヒン
0030507 3429 119186 STRAWBERRY	ストロベリーコーポレーション	ストロベリー・コ・ボレ・シヨソ
0030508 4320 271704 CSI	シーエスアイ	シー・エスアイ
0030511 4322 271704 F-SYSTEM	イーシステム	イー・システム
0030512 4323 271704 JAPAN SYSTEM TECHNIQUES	日本システム技術	ニホンシステムギジユツ
0030514 8897 253522 TAKARA LEBEN	タカラレーベン	タカラレ・ベン
0030516 9999 271704 PRIME LINK	プライム・リンク	プライムリンク
0030518 8899 253522 MORIMOTO	モリモト	モリモト
0030519 2721 243427 J-HOME	ジェイホーム	ジェイホ・ム
0030520 8739 252511 SPARK GROUP	スパークス・グループ	スパークスグループ
0030526 8900 253522 SEI CREST	セイクレスト	セイクレスト
0030531 4327 271704 SHL-JAPAN	日本エス・エイチ・エル	ニホンエスエイチエル
0030533 2723 245444 HANSHIN DISPENSING PHARMACY	阪神調剤薬局	ハンシントヨウジヤツキヨク
0030534 4329 271704 WORKS APPLICATIONS	ワークスアプリケーションズ	ワ・クスアプリーゼ・シヨソ
0030535 4330 271704 CELARTEM TECHNOLOGY	セラテムテクノロジー	セラ・テムテクノロジ
0030537 4331 271704 TAKE AND GIVE. NEEDS	テイアンドギヴ・ニーズ	テイクアンドギヴ・ニズ
0030538 8901 253522 DYNACITY	ダイナシティ	ダイナシティ
0030539 9999 271704 PASONA	パソナ	パソナ
0030540 2725 243428 ITX	I T X	アイティ・エックス
0030541 2726 245444 PAL	パル	パル
0030542 7847 153326 GRAPHITE DESIGN	グラフィットデザイン	グラフィットデザイン
0030543 4333 271704 TORO SYSTEM SCIENCE	トルオシステムサイエンス	トルオシステムサイエンス
0030545 9999 123229 ADVANCED TECHNOLOGY & SYSTEMS	アドテックス	アドテックス
0030546 8902 253522 PACIFIC HOLDINGS	パシフィックホールディングス	パシフィックホ・ルディングス
0030547 2925 101010 PICKLES	ピクルスコーポレーション	ピクルスコー・ボレ・シヨソ
0030548 4335 271704 IPS	アイ・ピー・エス	アイ・ピー・エス
0030550 4334 271704 YUKES	ユークス	ユークス
0030551 4336 271704 CRIE ANABUKI	クリエアナブキ	クリエアナブキ
0030552 7846 133324 PILOT	パイロットコーポレーション	パイロットコ・ボレ・シヨソ
0030556 7845 133323 HIVIC	ハイビック	ハイビック
0030559 4340 271704 SIMPLEX TECHNOLOGY	シンプレックス・テクノロジー	シンプレクステクノロジ
0030560 4341 271704 SEIRYO ELECTRIC	セイリョウ電機	セイリョウデンキ
0030565 4345 271704 CTS	シーティーエス	シー・ティー・エス
0030567 4350 271704 MEDICAL SYSTEM NETWORK	メデイカルシステムネットワーク	メデイカルシステムネットワ・ク
0030571 2730 245444 EDION	エディオン	エディオン
0030572 4347 271704 BROADMEDIA	ブロードメディア	プロ・ドメディア
0030573 2613 101004 J-OIL MILLS	J・オイルミルズ	ジエイオイルミルズ
0030574 2731 243428 NEWS CO. HQ	ニュース・コーポ	ニュースコ
0030575 4355 271704 LANGLIFE HOLDING	ロングライフホールディング	ロングライフホ・ルディング
0030576 2818 101008 PIETRO	ピエトロ	ピエトロ
0030577 2733 243429 ARATA	あらた	アラタ
0030578 8798 271704 ADVANCE CREATE	アドバンスクリエイト	アドバンスクリエイト
0030580 7217 127262 TEIN	テイン	テイン
0030581 4358 271701 TYO	ティークワイ・オー	ティークワイ・オ
0030583 2300 271704 KYOKUTO	キョクトウ	キョクトウ
0030584 2734 245444 SALA	サラコーポレーション	サ・ラコ・ボレ・シヨソ
0030585 4357 271704 LA PARLER	ラ・パルレ	ラパルレ
0030587 8738 252511 HIMAWARI HOLDINGS	ひまわりホールディングス	ヒマワリホ・ルディングス
0030588 6735 123223 D & M HOLDINGS	ディーアンドエムホールディング	デー・アンドエムホ・ルディングス
0030589 2735 245444 WATTS	ワッツ	ワッツ
0030590 2301 271704 GAKUJO	ガクジョウ	ガクジョウ
0030592 9999 271704 TCC	ティー・シー・シー	ティー・シー・シー
0030594 2736 245444 SADAMATSU	サダマツ	サダマツ
0030595 2304 271704 CSS HOLDINGS	C S Sホールディングス	シー・エスエスホ・ルディングス
0030598 2306 271704 VIC TOKAI	ビック圏海	ビクゲトウカイ
0030599 2309 271704 MIC	ミック	ミック
0030600 8903 253522 SUNWOOD	サンウッド	サンウッド
0030601 2310 271704 EC-QNE	イーシー・ワン	イー・シー・ワン
0030602 2311 271704 EPCO	エプコ	エプコ
0030603 2738 245444 BALS	バルス	バルス
0030604 8904 253522 SANYO HOUSING NAGOYA	サンヨーハウジング名古屋	サンヨ・ハウジングナゴヤ
0030607 2737 243428 TOMEN DEVICES	トーマンデバイス	トーマンデバイス
0030608 2315 271704 SJ HOLDINGS	S Jホールディングス	エスジェイホ・ルディングス
0030610 2316 271704 MOSS INSTITUTE	モスインスティテュート	モスインスティテュート
0030611 2317 271704 SYSTEMPRO	システムプロ	システムプロ
0030614 2318 271704 BB NET	ビー・ビ・ネット	ビー・ビ・ネット
0030616 2743 243429 HYBRID SERVICE	ハイブリッド・サービス	ハイブリッドサ・ビス
0030618 6907 131303 GEMATEC	ジェマテック	ジェマテック
0030620 2321 271704 SOFTFRONT	ソフトフロント	ソフトフロント
0030624 4563 109082 ANGES MG	アンジェス・MG	アンジェスエムジ
0030625 2323 271704 FONFUN	fonfun	フォンファン
0030626 5411 117161 JFE HOLDINGS	J F Eホールディングス	ジェイエフイーホ・ルディングス
0030627 5016 111101 NIPPON MINING HOLDINGS	新日鉱ホールディングス	シンニツコウホ・ルディングス
0030628 1726 241403 BR. HOLDINGS	ビーアールホールディングス	ビーア・ルホ・ルディングス
0030629 9205 261601 JAPAN AIRLINES	日本航空	ニッポンコウカウ
0030636 1725 241402 FUJITA	フジタ	フジタ
0030639 9999 243428 MEDIA LYNKS	メディア・リンクス	メディアリンクス
0030642 2749 243423 JP-HOLDINGS	J Pホールディングス	ジェイピーホ・ルディングス
0030643 2330 271704 FUR-SIDE.COM	フーサイド・ドット・コム	フオ・サイドドットコム
0030644 8907 253522 HOBIERS	ホビヤースコーポレーション	フビヤ・スコ・ボレ・シヨソ
0030645 2333 271704 G-MODE	ジー・モード	ジ・モ・ド
0030649 8908 253521 MAINICHI COMNET	毎日コムネット	マインチコムネット
0030650 2337 271704 ASSET MANAGERS HOLDINGS	アセット・マネジャーズ・ホール	アセットマネジャ・ズホ・ルディングス
0030651 2338 271704 SEVEN SEAS TECHWORKS	セブンシーズ・テックワークス	セブンシ・ズテックワ・クス
0030654 2340 271702 GOKURAKUYU	ゴクラクユ	ゴクラクユ
0030655 2341 271704 ARSETT-TIMES	アルバートタイムス	アルバートタイムス
0030657 9428 265641 CROPS	クロップス	クロップス
0030658 6731 123229 PIXELA	ピクセラ	ピクセラ
0030659 6432 121204 TAKEUCHI MFG.	竹内製作所	タケウチセイサクシヨ
0030660 2751 243429 TENPOS BUSTERS	テンポスバスターズ	テンポスバスタ・ズ
0030661 2344 271704 HEIAN CEREMONY SERVICE	平安レイサービス	ヘイアンレイサ・ビス
0030662 2752 271704 FUJIO FOOD SYSTEM	フジオフードシステム	フジオフ・ドシステム
0030663 8909 253522 SHINKEN GROUP	シノケングループ	シノケングル・フ
0030666 2754 243422 TOKATSU HOLDINGS	トカツホホールディングス	トカツホホ・ルディングス
0030667 2347 271704 IBE HOLDINGS	アイ・ビー・イーホールディング	アイビー・イーホ・ルディングス
0030669 9999 245444 LIFORT	ライフオー	ライフオー
0030671 2350 271704 OR HOLDINGS	オックスホールディングス	オクスホ・ルディングス
0030672 7843 271704 GENTOSHA	ゲントウ舎	ゲントウシャ
0030673 2351 271704 ADMIRAL SYSTEMS	アドミラルシステム	アドミラルシステム
0030674 5017 111101 AQO HOLDINGS	A O Cホールディングス	エー・オー・シーホ・ルディングス
0030675 9999 271704 ZECOO	ゼクー	ゼク
0030676 2759 243428 TELEWAVE	テレウェイヴ	テレウェイヴ
0030678 2353 271704 NIPPON PARKING DEVELOPMENT	日本駐車場開発	ニッポンチヨウヤクシヤクウカイハツ
0030679 2355 271704 SEI NET SYSTEMS	S B E ネットシステムズ	エスビー・アイネットシステムズ
0030680 7842 133325 SEGА TOYS	セガトイズ	セガトイズ
0030685 2760 243428 TOKYO ELECTRON DEVICE	東京エレクトロン デバイス	トウキョウエレクトロンデバイス

K.1. 企業リスト: 連結本決算

0030686	2356	271704	TCB TECHNOLOGIES	T C Bテックノロジーズ	ティ・シ・ビ・テックノロジーズ
0030687	2761	243428	TOSHIN GROUP	トシン・グループ	トシングループ
0030689	2763	243428	F T COMMUNICATIONS	エフティコミュニケーションズ	エフティコミュニケーションズ
0030691	2764	271704	HIRAMATSU	ひらまつ	ヒラマツ
0030692	2766	243428	JAPAN WIND DEVELOPMENT	日本風力開発	ニホンフウリョクカイハツ
0030700	9999	107071	MIRAI	未来	ミライ
0030701	2360	271701	WEVE	ウィーヴ	ウィーヴ
0030702	4924	107068	DR.CI.LABO	ドクダシーラボ	ドクダ・シ・ラボ
0030703	2768	243421	SOJITZ	ソウジツ	ソウジツ
0030704	2362	271704	YUMESHIN HOLDINGS	夢真ホールディングス	ユメシンホールディングス
0030706	2769	245444	VIZLAGE VANGUARD	ヴィレッジヴァンガードコーポレ	ヴィレッジヴァンガード・ドコ・ボレ・シヨ
0030710	3710	271704	JORDAN	ジョルダン	ジョルダン
0030712	6726	123229	OHT	オー・エイチ・ティー	オー・エイチティ
0030713	2363	271704	MOC	モック	モック
0030715	8913	271704	ZECs	ゼクス	ゼクス
0030717	9999	271704	SHIMI	シミ	シミ
0030718	3711	271701	SOTSU	ソトツウ	ソトツウ
0030724	2772	245444	GENKY STORES	ゲンキー	ゲンキー
0030725	3204	103024	TOABO	トアボコ	トアボコ
0030726	6269	121210	MODEC	モードック	モードック
0030727	9999	271704	ASSOCIANT TECHNOLOGY	アソシエント・テックノロジ	アソシエントテックノロジ
0030728	9999	271704	NIPPON RESTAURANT SYSTEM	日本レストランシステム	ニッポンレストランシステム
0030729	1722	241406	MISAWA HOMES	ミサワホーム	ミサワホーム
0030730	8914	253521	AREALINK	エリアリンク	エリアリンク
0030731	3716	271704	ARTIST HOUSE HOLDINGS	アーティストハウスホールディン	ア・テイストハウスホ・ルディングス
0030732	2366	271704	LEOC	L E O C	レオック
0030735	6720	123224	PRIVEE INVESTMENT HOLDINGS	プリヴェ企業投資ホールディング	プリヴェエキョウトウシホ・ルディングス
0030736	2779	245441	MITSUBISHI	三菱	ミツビシ
0030740	6679	123224	SILEX TECHNOLOGY	シレックス・テックノロジ	シレックステックノロジ
0030742	2369	271704	MEDIRIC GROUP	メディリックグループ	メディリックグループ
0030744	9999	252511	FINANCE ALL	ファイナンス・オール	ファイナンスオール
0030746	3605	103025	SANEI-INTERNATIONAL	サンエー・インターナショナル	サンエー・インタ・ナショナル
0030748	3719	271704	BBH	B B H	ビ・ビ・エイチ
0030749	6677	123225	SK-ELECTRONICS	エスケーエレクトロニクス	エスケーエレクトロニクス
0030754	1721	241404	COMSYS HOLDINGS	コムシスホールディングス	コムシスホ・ルディングス
0030756	2784	243426	ALFRESA HOLDINGS	アルフレッサ・ホールディングス	アルフレッサホ・ルディングス
0030757	3431	119185	MIYAJI ENGINEERING GROUP	宮地エンジニアリンググループ	ミヤヂエンジニアリンググル・フ
0030760	6268	121210	NABTESCO	ナプテスコ	ナプテスコ
0030763	1719	241402	HAZAMA	ハザマ	ハザマ
0030765	1720	241402	TOKYU CONSTRUCTION	東急建設	トウキョウケンセツ
0030766	6676	123224	MELCO HOLDINGS	メルコホールディングス	メルコホ・ルディングス
0030767	2371	271704	KAKAKU.COM	カカコム	カカコム
0030768	2372	271704	IRON HOLDINGS	アイロムホールディングス	アイロムホ・ルディングス
0030769	2373	271704	CARE TWENTYONE	ケア21	ケアニジュイチ
0030770	2786	245444	SAPPORO DRUG STORE	サッポロドラッグストア	サッポロドラッグストア
0030772	2377	271704	CYBER FIRM	サイバーファーム	サイバーファーム
0030773	2926	101010	SHIMOZAKIYA	志摩屋	シモザキヤ
0030775	4564	109082	ONCOTHERAPY SCIENCE	オンコセラピー・サイエンス	オンコセラピー・サイエンス
0030776	3432	119183	SANKYO-TATEYAMA HOLDINGS	三協・立山ホールディングス	サンキョウタヤマホ・ルディングス
0030777	2788	243422	APPLE INTERNATIONAL	アップルインターナショナル	アップルインタ・ナショナル
0030781	3725	271704	BANDAI NETWORKS	バンダイネットワークス	バンダイネットワ・クス
0030782	3726	271704	FAVORITA	フェヴリタ	フェヴリタ
0030788	9999	271704	NIHON AIM	日本エイム	ニホンエイム
0030790	2384	271704	SBS HOLDINGS	S B Sホールディングス	エสบイ・エスホ・ルディングス
0030793	2791	245444	DAIKOKUTENBUSAN	大黒天物産	ダイコクテンブツサン
0030795	2792	245444	HONEYs	ハニース	ハニース
0030796	2385	271704	SUIKEN HOLDINGS	総研研ホ・ルディングス	ソウケンホ・ルディングス
0030797	3727	271704	APLIX	アピックス	アピックス
0030799	3433	119186	TOCALO	トーカロ	トーカロ
0030801	8918	253522	LAND	ランド	ランド
0030803	9999	245444	ZIP DRUG	ジップドラッグ	ジップドラッグ
0030810	3730	271704	MACROMILL	マクロミル	マクロミル
0030811	2388	271704	WEDGE HOLDINGS	ウェッジホールディングス	ウェッジホ・ルディングス
0030813	3731	245441	KEIZU HOLDINGS	ケイズホールディングス	ケイズホ・ルディングス
0030815	6675	123224	SAXA HOLDINGS	サクサホ・ルディングス	サクサホ・ルディングス
0030816	8921	253522	CS CREATE	シーズクリエイト	シ・ズクリエイト
0030822	2389	271704	OPT	オプト	オプト
0030823	2795	243428	NIPPON PRIMEX	日本プリメックス	ニホンプリメックス
0030825	2796	245444	PHARMARISE	ファーマライズ	ファーマライズ
0030826	2392	271704	SECURED CAPITAL JAPAN	セキュアキャピタル・ジャ	セキュア・ドキャピタルジャパン
0030828	2798	271704	YS TABLE	ワイステーブルコーポレーション	ワイステ・ブルコ・ボレ・シヨ
0030831	8922	253522	IDU	アイディーユート	アイディ・ユ
0030832	8923	253522	TOSEI	トーセイ	トーセイ
0030835	2394	271704	JAPAN AUTOMOBILE AUCTION	ジェイ・イー・エ	ジェイイー・エ
0030836	3606	243424	RENOWN	レナウ	レナウ
0030838	3734	271704	M.P. TECHNOLOGIES	エムピー・ビー・テックノロジーズ	エムビ・テックノロジーズ
0030840	3311	245444	UP GARAGE	アップガレージ	アップガレージ
0030843	3315	243429	MIITSUI MINING	三井鉱山	ミツイコウザン
0030844	3736	271704	CONNECT TECHNOLOGIES	コネクテックノロジーズ	コネクテックノロジーズ
0030845	7565	243428	MANSEI	マンセイ	マンセイ
0030846	8925	253522	ARDFRO	アルフレ	アルフレ
0030848	3318	245444	MEGANESUPER	メガネスーパー	メガネスーパー
0030851	7840	133325	FRANCE BED HOLDINGS	フランスベッドホールディングス	フランスベッドホ・ルディングス
0030853	9999	127262	FALTEC	ファルテック	ファルテック
0030854	1334	235341	MARUHA NICHIRO HOLDINGS	マルハニチロホールディングス	マルハニチロホ・ルディングス
0030855	6674	123227	GS YUASA	ジーエス・ユアサ・コーポラ	ジーエスユアサホ・ボレ・シヨ
0030857	3319	245444	GOLF DIGEST ONLINE	ゴルフダイジェスト・オンライン	ゴルフダイジェストオンライン
0030860	2399	271704	SOGO CLINICAL HOLDINGS	総合臨床ホールディングス	ソウゴクリンシヨウホ・ルディングス
0030862	2400	271704	MESSAGE	メッセージ	メッセージ
0030863	6672	123229	RAYTEX	レイテックス	レイテックス
0030864	6671	123225	ARM ELECTRONICS	アーム電子	アームデンジ
0030865	3322	243429	ALPHA GROUP	アルファグループ	アルファグル・ブ
0030866	3739	271704	COMSEED	コムシード	コムシード
0030869	6670	123224	MCJ	M C J	エムシ・ジエイ
0030870	3607	103026	KURAUDIA	クラウディア	クラウディア
0030871	3323	243428	RECOM HOLDINGS	レカムホールディングス	レカムホ・ルディングス
0030874	9999	243428	APEX	エイベックス	エイベックス
0030876	6669	123229	CCS	シーシーエス	シーシーエス
0030879	2226	101006	FRENTE	フレンテ	フレンテ
0030880	2402	271704	AMANA HOLDINGS	アマナホールディングス	アマナホ・ルディングス
0030881	3742	271704	DUO SYSTEMS	デュオシステムズ	デュオシステムズ
0030882	2403	271704	LINK ONE	リンクワン	リンクワン
0030884	3328	245444	NETPRICE.COM	ネットプライズドットコム	ネットプライズドットコム
0030886	2404	271702	TETSUJIN	鉄人化計画	テツジンカケイカク
0030892	2405	271704	FUIKIKH	F U I K O H	フイコ
0030893	2406	271704	ARTE SALON HOLDINGS	アルティ サロン ホールディング	アルテサロンホ・ルディングス
0030894	3331	245444	ZAKKAYA BULLDOG	雑貨屋ブルドッグ	ザツカヤブルドッグ
0030896	3332	243425	JFE SHOJI HOLDINGS	J F E 商事ホールディングス	ジエイフエイ・シヨウジホ・ルディングス
0030898	6667	123225	SHIOH	シヨウ	シヨウ
0030899	2408	271704	KG INTELLIGENCE	K G 情報	ケー・ジヨウホウ
0030901	3335	243428	ADM	イー・アイ・エム	イー・アイエム
0030903	2409	271702	NEXT JAPAN HOLDINGS	ネクストジャパンホールディング	ネクストジャパンホ・ルディングス
0030906	3745	271704	SAMMY NETWORKS	サミーネットワークス	サミー・ネットワ・クス
0030908	3338	245444	NINETY-NINE PLUS	九九プラス	キウジュウキウキウプラス
0030909	3747	271704	INTERTRADE	インタートレード	インタートレード
0030911	2411	271704	GENERAL AGENCY	ゲンダイエージェンシー	ゲンダイエージェンシ
0030912	2412	271704	BENEFIT ONE	ベネフィット・ワン	ベネフィットワン
0030916	2413	271704	SO-NET M3	ソネット・エムスリー	ソネットエムスリー
0030918	8426	252511	NISSIN SERVICER	ニッシン債権回収	ニッシンサイケンカイシユウ

0030920	3341	245444	NIHON CHOUZAI	日本調剤	ニホンチヨウザイ
0030921	8767	271704	WEBCREW	ウェブクルー	ウェブクルー
0030924	2414	271704	SHIOMI HOLDINGS	塩見ホールディングス	シオミホ-ルディングス
0030925	3749	271704	SBI VERITRANS	SBIベリトランス	エスビ-アイベリトランス
0030926	2415	271704	HUMAN HOLDINGS	ヒューマンホールディングス	ヒューマンホ-ルディングス
0030928	3344	245444	WONDERCORPORATION	ワンダーコーポレーション	ワンダーコ-ポレ-ション
0030929	3343	243428	CHIP ONE STOP	チップワンストップ	チップワンストップ
0030932	6460	121210	SEGA SAMMY HOLDINGS	セガサミーホールディングス	セガサミ-ホ-ルディングス
0030933	3760	271704	SEVEN SEAS HOLDINGS	セブンシーズホールディングス	セブンシ-ズホ-ルディングス
0030937	5856	119183	TURI HOLDINGS	トゥリホールディングス	トゥリホ-ルディングス
0030938	3751	271704	GT GROUP	ジーエフグループ	ジエフグル-ブ
0030940	7311	129283	KAWAMURA CYCLE	カワムラサイクル	カワムラサイクル
0030943	2418	271704	BEST BRIDAL	ベストブライダル	ベストブライダル
0030944	3753	271704	FLIGHT SYSTEM CONSULTING	フライトシステムコンサルティング	フライトシステムコンサルティング
0030945	3346	245444	21LADY	21LADY	トゥエニ-ワンレディ
0030946	3754	271704	EXCITE JAPAN	エキサイト	エキサイト
0030948	3755	271701	GDH	ジーエフディー	ジエフディー
0030950	3348	243422	G-TRADING	ジー・トレーディング	ジ-トレ-ディング
0030953	2419	271704	JAPAN ERI	日本 ERI	ニホンイ-ア-ルアイ
0030954	2420	271704	CHINTAI	CHINTAI	チンタイ
0030956	6665	123225	ELPIDA MEMORY	エルピータメモリ	エルピ-ダメモリ
0030958	9999	271704	UHIMAT CLEANLIFE	ユニマツクリーンライフ	ユニマツクリーンライフ
0030960	6157	121201	NS TOOL	ニフシ工機	ニフシコウキ
0030962	4566	109082	LTT BIO-PHARMA	LTTバイオフィーマ	エルティ-バイオフィ-マ
0030965	3351	271704	TRN	TRNコーポレーション	ティ-ア-ルエヌコ-ポレ-ション
0030967	3354	243429	CERTO	チェルト	チェルト
0030968	2426	271704	P AND P	ピーアンドピー	ピ-アンドピ
0030969	8702	252511	STAR HOLDINGS	スターホールディングス	スタ-ホ-ルディングス
0030971	2427	271704	OUTSOURCING	アウトソーシング	アウトソウ-シヨウ
0030973	8935	253522	FJ NEXT	エフ・ジェー・ネクスト	エフジェ-ネクスト
0030974	1711	241404	SHODENSYA	省電舎	シヨウデンシャ
0030979	8936	253521	RE-PLUS	リプラス	リプラス
0030980	3760	271704	CAVE	ケイブ	ケイブ
0030983	9378	263622	WORLD.LOGI	ワールド・ロジック	ワ-ルドロジ
0030984	8423	252511	FIELD'S	フィールズ	フィ-ルズ
0030988	2880	101010	MIHO JAPAN	ミホウジャパン	ミホウジャ-パン
0030991	2429	271704	WORLDINTEC	ワールドインテック	ワ-ルドインテック
0030993	3895	105042	HAVIX	ハビックス	ハビックス
0030996	2431	271704	JAPAN TECSEED	日本テクシード	ニホンテックシ-ド
0030998	2432	271704	DEVA	ディー・エス・イー	ディ-エヌエ-
0030999	8937	253522	HUMAN21	Humans 21	ヒューマンニジュウイチ
0031001	3360	243429	GREEN HOSPITAL SUPPLY	グリーンホスピタルサプライ	グリ-ンホスピタルサブライ
0031004	2927	101010	AMS LIFE SCIENCE	アムスライフサイエンス	アムスライフサイエンス
0031005	9514	271704	FIRST ENERGY SERVICE	ファーストエスコ	ファ-ストエスコ
0031006	8938	253521	LOGICOM	ロジコム	ロジコム
0031007	3765	271704	GUMGOM ONLINE ENTERTAINMENT	ガムホー・オンライン・エンター	ガムホ-オンライエンタ-テイメント
0031008	3766	271704	SYSTEMS DESIGN	システムズ・デザイン	システムズデザイン
0031009	3767	271704	NEXTTEC	ネクステック	ネクステック
0031014	3768	271704	RISKMONSTER	リスクモンスター	リスクモンス-タ-
0031015	2436	271704	KYODO PUBLIC RELATIONS	共同キョウドウ	キヨウドウビ-ア-ル
0031016	4567	271704	ECI	E C I	イー-シー-アイ
0031021	3769	271704	GMT PAYMENT GATEWAY	GMTペイメントゲートウェイ	GMTペイメントゲ-トウエイ
0031022	8939	253522	DAIWASYSTEM	大和システム	ダイワシステム
0031023	5288	115143	JAPAN PILE	ジャパンパイル	ジャ-パンパイル
0031024	1710	241403	JO GROUP HOLDINGS	ジェイオーグループホールディン	ジェイオ-グル-ブホ-ルディングス
0031027	1400	241406	RUDEN HOLDINGS	ルーデン・ホールディングス	ルー-デンホ-ルディングス
0031033	3366	271704	ICHIROKUDO	一六堂	イチロクドウ
0031034	8705	252511	PRATO HOLDINGS	プラトールディングス	プラト-ルディングス
0031036	8940	253522	INTELLEX	インテリックス	インテリックス
0031039	3371	243428	SOFTCREATE	ソフトクリエイト	ソフトクリエイト
0031043	2440	271704	GOURMET NAVIGATOR	グルメナビ	グルナビ
0031044	8941	271704	REICOP	レイコフ	レイコフ
0031046	2444	271704	CEBERIIX HOLDINGS	セベリックス・ホールディング	セベリックスホ-ルディングス
0031047	3770	271704	ZAPALAS	ザパラス	ザパラス
0031048	3372	271704	KANMONKAI	関門海	カンモンカイ
0031049	5820	119184	MITSUBOSHI	ミツボシ	ミツボシ
0031051	8942	271704	SIMPLEX INVESTMENT ADVISORS	シンプレクス・インベストメント	シンプレクスインベストメントアドバイザー-
0031052	2446	271704	ZENKEN HOLDINGS	ゼンケンホールディングス	ゼンケンホ-ルディングス
0031053	8789	252511	FINTECH GLOBAL	フィンテック グローバル	フィンテックグロ-バル
0031055	3771	271704	SYSTEM RESEARCH	システムリサーチ	システムリサ-チ
0031056	3373	245444	LINK THEORY HOLDINGS	リンクセオリー・ホールディン	リンクセオリ-ホ-ルディングス
0031057	2447	271704	NOWLOADING	Now Loading	ナウロ-ディング
0031059	7835	133325	WIZ	ワイズ	ワイズ
0031063	7749	131303	MEDIKIT	メディキット	メディキット
0031066	3377	243422	IF	アイケイコーポレーション	アイケイコ-ポレ-ション
0031067	2449	271704	PRAP JAPAN	プラップジャパン	プラッ-プジャ-パン
0031069	3376	245444	ONLY	オンリー	オンリ-
0031075	4238	107071	MIRAIAL	ミライアル	ミライアル
0031078	8944	253522	LAND BUSINESS	ランドビジネス	ランドビジネス
0031080	3776	271704	BROADBAND TOWER	ブロードバンドタワー	ブロ-ドバンドタウ-
0031081	3379	245444	FUJI BIOMEDIX	富士バイオメディックス	フジバイオメディックス
0031085	2453	271704	JAPAN BEST RESCUE SYSTEM	ジャパンベストレスキューシステ	ジャ-パンベストレスキュー-システム
0031086	6661	123225	OPTX FA	オプテックス・エフエー	オプテックスエフエ-
0031087	3382	245442	SEVEN & I HOLDINGS	セブン&アイ・ホールディングス	セブンアンドアイホ-ルディングス
0031088	8945	253521	JAPAN CORPORATE HOUSING	日本社宅サービス	ニホンシャヤクサ-ビス
0031091	8946	253522	YOKU TOSHIKAIHATSU	陽光都市開発	ヨウコウトシカイハツ
0031092	3777	271704	TURBOLINUX	ターボリナックス	タ-ボリナックス
0031095	2454	271704	ALL ABOUT	オールアバウト	オ-ルアバウト
0031096	7833	133325	IFIS JAPAN	アイフイスジャパン	アイフイスジャ-パン
0031097	8947	253522	NOEL	ノエル	ノエル
0031099	3387	271704	CREATE RESTAURANTS	クリエイトレストランツ	クリエイトレストランツ
0031101	4568	109081	DAIICHI SANKYU	ダイイチ	ダイイチサンキヨウ
0031105	7832	133325	NAMCO BANDAI HOLDINGS	バンダイナムコホールディングス	バンダイナムコホ-ルディングス
0031108	8948	253522	LANDCOM	ランドコム	ランドコム
0031109	4188	107061	MITSUBISHI CHEMICAL HOLDINGS	三菱ケミカルホールディングス	ミツビシケミカルホ-ルディングス
0031111	9027	257561	LOGINET JAPAN	ロジネットジャパン	ロジネットジャ-パン
0031112	3778	271704	SAKURA INTERNET	さくらインターネット	サクラインター-ネット
0031113	3779	271704	J.ESCOM HOLDINGS	ジェイ・エスコム ホールディン	ジェイエスコムホ-ルディングス
0031117	7831	133321	WELCO	ウェルコ	ウェルコ
0031121	2459	271704	AUN CONSULTING	アウンコンサルティング	アウンコンサルティン
0031123	3436	119186	SUMCO	SUMCO	サムコ
0031124	3391	245444	TSURUHA HOLDINGS	ツルハホールディングス	ツルハホ-ルディングス
0031125	3780	271704	MEBIX	メビックス	メビックス
0031126	9999	151301	CITIZEN FINETECH MIYOTA	シチズンファインテックミヨタ	シチズンファインテックミヨタ
0031127	3781	271704	DPG HOLDINGS	D P G ホールディングス	ディ-ピ-ジ-ホ-ルディングス
0031130	3782	271704	DDS	ディー・ディー・エス	ディ-ディ-エス
0031131	3783	271704	NANO MEDIA	ナノメディア	ナノメディア
0031132	9423	271704	FREAD	フリード	フリード
0031135	2460	271702	APRECIO	アプレシオ	アプレシオ
0031142	3784	271704	VINCULUM JAPAN	ヴィンキュラム ジャパン	ヴィンキュラムジャ-パン
0031144	3392	243423	DELICA FOODS	デリカフーズ	デリカフ-ズ
0031145	2462	271704	J-COM	ジェイコム	ジェイコム
0031147	2463	271704	SENIOR COMMUNICATION	シニアコミュニケーション	シニアコミュニケ-ション
0031148	3786	271704	TV TOKYO BROADBAND ENTERTAINME	テレビ東京ブロードバンド	テレビトウキョウブロ-ドバンド
0031150	7829	133325	SAMANTHA THAVASA JAPAN	サマンサタバサジャパンリミテッ	サマンサタバサジャ-パンリミテッ
0031151	2464	271704	BUSINESS BREAKTHROUGH	ビジネスブレークスルー	ビ-ジ-ブ-ルディングス
0031153	6268	121210	PRODUCE	プロデュース	プロデュ-ス
0031159	2467	271704	VLC HOLDINGS	バルクホールディングス	バルクホ-ルディングス
0031163	2466	271702	PACIFIC GOLF GROUP INTERNATION	パシフィックゴルフグループインター	パシフィックゴルフグル-ブインター-ナショナル

K.1. 企業リスト: 連結本決算

0031165 3788 271704	GMO HOSTING & SECURITY	GMOホスティング&セキュリティ	ジ・エムオ・ホスティングアンドセキュリティ
0031166 3394 243428	NETWORK VALUE COMPONENTS	ネットワークバリューコンポネ	ネットワ・クバリュ・コンポネツ
0031167 3393 243428	STARTIA	スターティア	スタ・ティア
0031168 3791 271701	IG PORT	I Gポート	アイジ・ポ・ト
0031170 3792 271704	GAMEPORT	ゲームポート	ゲームポツト
0031171 8997 253521	NIHON PARKING	日本パーキング	ニホンバ・キング
0031172 7208 127262	KANEMITSU	カネミツ	カネミツ
0031174 2468 271704	FUETREK	フュートレック	フユ・トレック
0031177 6160 121201	SODICK HIGHTECH	ソディックハイテック	ソディックハイテック
0031178 3395 245444	SAINT MARC HOLDINGS	サンマルクホールディングス	サンマルクホ・ルディングス
0031179 3396 245444	FELISSIMO	フェリシモ	フェリシモ
0031180 3793 271704	DRECOM	ドリームコム	ドリコム
0031182 3794 271704	ND SOFTWARE	エヌ・デソフトウェア	エヌデ・ソフトウェア
0031184 8996 253522	HOUSEFREEDOM	ハウスフリーダム	ハウスフリ・ダム
0031185 7830 133325	PUBLIC	パブリック	パブリック
0031188 2471 271704	S-POOL	エスプール	エスプール
0031189 9999 271704	FANDANGO	ファンダンゴ	ファンダンゴ
0031190 3398 245444	KUSURI NO AKKI	クスリノアキキ	クスリノアキキ
0031191 3020 245444	APPLIED	アプライド	アプライド
0031194 3798 271704	UL SYSTEMS	ウルシステムズ	ウルシステムズ
0031195 8995 253522	MAKOTO CONSTRUCTION	誠建設工業	マコトケンセツコウギョウ
0031196 3021 245444	PACIFIC NET	パシフィックネット	パシフィックネット
0031197 4239 107071	POLATECHNO	ポラテック	ポラテック
0031201 6659 123224	MEDIA GLOBAL LINKS	メディアグローバルリンクス	メディアグロ - パーリンクス
0031202 1407 241402	WEST HOLDINGS	ウエストホールディングス	ウエストホ・ルディングス
0031204 4569 109082	KYORIN	キョーリン	キョ・リン
0031207 2477 271704	HIKAKU.COM	比較.com	ヒカダクドットコム
0031208 2476 271704	TEMPSTAFF	テンプスタッフ	テンプスタッフ
0031210 2478 271704	MC CAPITAL MANAGEMENT	エムシーキャピタルマネージメン	エムシーキャピタルマネ・ジメント
0031211 3028 245444	ALPEN	アルペン	アルペン
0031214 2479 271704	JTEC	ジェイテック	ジェイテック
0031217 1605 237362	INPEX	国際石油開発帝石	コクサイセキユカイハツテイセキ
0031225 3034 245444	QOL	クオール	クオール
0031229 3036 243425	ALCONIX	アルコニクス	アルコニクス
0031234 2928 101010	KENKOU HOLDINGS	健和ホールディングス	ケンコウホ・ルディングス
0031235 3037 245444	STYLIFE	スタイルライフ	スタイルライフ
0031243 6162 121201	MİYANO MACHINERY	ミヤノ	ミヤノ
0031244 2486 271704	FREE WORK	フリーワーク	フリ・ワ・ク
0031246 8992 253521	J-REP	ニホンレップ	ニホンレップ
0031247 2487 271704	CDG	C D G	シ・ディ・ジー
0031249 3041 243429	BEAUTY KADAN	ビューティカダン	ビューティカダン
0031251 8734 252511	ASTMAX	アストマックス	アストマックス
0031252 2489 271704	ADWAYS	アドウェイズ	アドウェイズ
0031257 3808 271704	OKWAVE	オウケイウェイヴ	オウケイウェイヴ
0031260 1408 241406	SOMETHING HOLDINGS	サムシングホールディングス	サムシングホ・ルディングス
0031263 8991 253522	LIFE STAGE	ライフステージ	ライフステ・ジ
0031273 3045 243424	KAWASAKI	カワサキ	カワサキ
0031281 2493 271704	E-SUPPORTLINK	イーサポートリンク	イー・サポ・トリンク
0031283 3048 245444	BIC CAMERA	ビックカメラ	ビックカメラ
0031284 3813 271704	GOMEZ CONSULTING	ゴメス・コンサルティング	ゴメスコンサルディング
0031285 2495 271704	EZUZ JAPAN	イズジール	イズ・ユール
0031287 2494 271704	MEDICAL CARE SERVICE	メディカルケア・サービス	メディカルケア・ビス
0031291 2497 271704	NGI GROUP	ngi group	エヌジー・アイグル・ブ
0031293 3050 245444	DCM JAPAN HOLDINGS	D C M Japanホールディング	デイ・シ・エムジャパンホ・ルディングス
0031294 9999 245444	MATSUZAKAYA HOLDINGS	松塚屋ホールディングス	マツザカヤホ・ルディングス
0031295 2498 271704	ACK GROUP	A C Kグループ	アックグル・ブ
0031296 2499 271704	NIHONWASOU HOLDINGS	日本和装ホールディングス	ニホンワソウホ・ルディングス
0031299 3023 243425	KYOMA MEDICAL	協和医科大学	キョウワイカクイ
0031317 3816 271704	DAIWA COMPUTER	大和コンピュータ	ダイワコンピュ・タ
0031318 3230 271704	STAR MICA	スター・マイカ	スタ・マイカ
0031320 3231 253522	NOMURA REAL ESTATE HOLDINGS	野村不動産ホールディングス	ノムラフドウサンホ・ルディングス
0031322 3055 243426	HOKUYAKU TAKEYAMA HOLDINGS	ほくやく・竹山ホールディングス	ホクヤクタクヤマホ・ルディングス
0031325 3232 253522	SANCO HOLDINGS	三交ホールディングス	サンコウホ・ルディングス
0031326 3819 271704	INTEC HOLDINGS	インテックホールディングス	インテックホ・ルディングス
0031328 3820 271704	JBIS HOLDINGS	J B I Sホールディングス	ジェイ・ビー・アイエスホ・ルディングス
0031329 2126 271704	GCA HOLDINGS	G C Aホールディングス	ジー・シー・エ・ホ・ルディングス
0031330 2127 271704	NIHON M&A CENTER	日本M&Aセンター	ニホンエムアンドエー・センタ
0031332 3821 271704	FRACTALIST	フラクタリスト	フラクタリスト
0031335 3823 271704	ACRODEA	アクロディア	アクロディア
0031336 3057 271704	ZETTUN	ゼットン	ゼットン
0031342 3233 271704	FUND CREATION	ファンドクリエーション	ファンドクリエ・ション
0031345 2120 271704	NEXT	ネクスト	ネクスト
0031346 2131 271702	ACCORDIA GOLF	アコーディア・ゴルフ	アコ・ディアゴルフ
0031347 7312 127262	TAKATA	タカタ	タカタ
0031350 6259 121210	OSAKI ENGINEERING	大崎エンジニアリング	オサキエンジニアリング
0031352 3061 243428	KFE JAPAN	K F E J A P A N	ケー・エフ・イー・ジャパン
0031354 3062 245444	ALLIED HEARTS HOLDINGS	アライドハーツ・ホールディング	アライドハ・ツホ・ルディングス
0031355 3063 271704	J-PROJECT	ジェイプロジェクト	ジェイプロジェクト
0031358 3825 271704	REMIPOINT	リミックスポイント	リミックスポイント
0031364 2134 271704	SUN CAPITAL MANAGEMENT	サンキャピタルマネージメント	サンキャピタルマネ・ジメント
0031367 3235 253521	TRUSTPARK	トラストパーク	トラストパーク
0031369 3236 253522	PROPERT	プロパスト	プロパスト
0031370 8769 271704	ADVANTAGE RISK MANAGEMENT	アドバンテッジリスクマネジメン	アドバンテッジリスクマネジメント
0031373 5440 117162	KYOEI STEEL	共栄製鋼	キョウエイセッコウ
0031374 2135 271704	VSN	V S N	ブイエスエヌ
0031379 3067 271704	TUKYO ICHIBAN FOODS	東京一番フーズ	トウキョウイチバンフーズ
0031380 3068 271704	WDI	WD I	ダブリュ・ディ・ディー
0031382 3832 271704	T&C HOLDINGS	T & Cホールディングス	テイ・アンドシー・ホ・ルディングス
0031383 3834 271704	ASAHI NET	朝日ネット	アサヒネット
0031384 3835 271704	EBASE	e B A S E	イー・ベース
0031385 3069 271704	ASRAPPORT DINING	アスラポート・ダイニング	アスラポ・トダイニング
0031388 3239 253522	SUMA JISHU	総和地所	ソウワジシヨ
0031390 2138 271704	WEBDOJAPAN	ウェブドゥジャパン	ウェブドゥジャパン
0031393 3241 253522	WILL	ウィール	ウィール
0031396 3071 245444	STREAM	ストリーム	ストリー・ム
0031402 3838 271704	AQ INTERACTIVE	A Qインタラクティブ	エー・キュー・インタラクティブ
0031411 3840 271704	ECASH	イー・キャッシュ	イー・キャッシュ
0031412 2143 271704	SHUBUNSHA	秀文社	シュウブンシャ
0031413 3841 271704	JEDAT	ジーダット	ジ・ダット
0031416 2144 271704	YAMANE MEDICAL	やまねメディカル	ヤマネメディカル
0031417 9381 263622	AIT	エー・アイ・ティ	エー・アイ・ティ
0031421 6635 123225	DI-NIKKO ENGINEERING	ダイニッキエンジニアリング	ダイニッキエンジニアリング
0031423 3845 271704	I-FREEK	アイフリーク	アイフリーク
0031424 3242 253522	URBANET	アーバンネットコーポレーション	アーバンネットコ・ボレ・ション
0031425 3076 243428	AI HOLDINGS	あいホールディングス	アイホ・ルディングス
0031427 3708 105042	TOKUSHU TOKAI HOLDINGS	特種東海ホールディングス	トクシュトクワイホ・ルディングス
0031428 9412 265641	SKY PERFECT JSAT HOLDINGS	スカパーJSATホールディング	スカパ・ジェイサットホ・ルディングス
0031430 2146 271704	UNITED TECHNOLOGY HOLDINGS	ユナイテッド・テクノロジ・ホ	ユナイテッドテクノロジ・ホ・ルディングス
0031431 2147 271704	FUJISTAFF HOLDINGS	フジスタッフホールディングス	フジスタッフホ・ルディングス
0031432 2148 271704	IMEDIA	アイ・メディア	アイ・メディア
0031434 3848 271704	DATA APPLICATIONS	データ・アプリケーション	データアプリケ・ション
0031437 2151 271704	TAKEEI	タケエイ	タケエイ
0031439 2152 271704	YUJJI	幼児活動研究会	ヨウジカッドウケンキョウカイ
0031440 2153 271704	E. J HOLDINGS	E・Jホールディングス	イー・ジェイホ・ルディングス
0031441 2154 271704	TRUST TECH	トラスト・テック	トラストテック
0031443 2155 271704	CARVIEW	カービュー	カー・ビュー
0031445 3851 271704	NIPPON ICHI SOFTWARE	日本一ソフトウェア	ニッポンイチソフトウェア
0031447 8732 252511	MONEY PARTNERS GROUP	マネーパートナーズグループ	マネ・パ・トナ・スグル・ブ
0031449 6634 123224	NETINDEX	ネットインデックス	ネットインデックス

0031451	2158	271704	URIC	U B I C	ユ - ビツク
0031453	6255	121210	NPC	エヌ・ピー・シー	エヌビ・シー
0031455	6633	123229	ALPHA HOLDINGS	アルファホールディングス	アルファホ・ルディングス
0031456	3243	253521	DAIYOSHI TRUST	ダイヨシトラスト	ダイヨシトラスト
0031457	3244	253522	SAMTY	サムティ	サムティ
0031458	2159	271704	FULL SPEED	フルスピード	フルスピード
0031463	7821	133323	MAEDA KOSEN	前田工繊	マエダコウセン
0031470	2160	271704	GNI	ジーエヌアイ	ジ - エヌアイ
0031473	3086	245441	J.FRONT RETAILING	J. フロント リテイリング	ジエイフロントリテイリング
0031474	9382	263622	VANTEC GROUP HOLDINGS	バンテック・グループ・ホールディングス	バンテックグル・フホ・ルディングス
0031475	3857	271704	LAC HOLDINGS	ラックホ - ルディングス	ラクホ・ルディングス
0031477	3087	271704	DOUTOR.NICHIES HOLDINGS	ドットルニチエスホ - ルディングス	ドト - ルニチエスホ・ルディングス
0031480	3088	245444	MATSUMOTOKIYOSHI HOLDINGS	マツモトキヨシホールディングス	マツモトキヨシホ・ルディングス
0031482	9234	261601	KOKUSAI KOGYO HOLDINGS	国際航業ホールディングス	コクサイコウギョウホ・ルディングス
0031485	3248	253521	EARLY AGE	アールエイジ	ア - ルエイジ
0031492	3251	271704	PARKING MANAGEMENT ORGANIZATION	駐車場総合研究所	チユウシャジヨウソウゴウケンキユウジヨ
0031493	3252	253522	NIPPON COMMERCIAL DEVELOPMENT	日本商業開発	ニホンシヨウキヨウカイハツ
0031496	1413	241405	HINOKIYA JUUTAKU	檜家住宅	ヒノキヤジユウタク
0031497	3859	271704	SYNERGY MARKETING	シナジーマーケティング	シナジ - マ - ケテイング
0031498	2166	271704	MIC MEDICAL	M I C メディカル	エムアイシ - スディカル
0031500	2168	271704	PASONA GROUP	パソナグループ	パソナグル - フ
0031502	4244	107071	HIGASHIYAMA FILM	東山フィルム	ヒガシヤマフィルム
0031503	2169	271704	CDS	C D S	シ・ティ・エス
0031504	2170	271704	LINK AND MOTIVATION	リンクアンドモチベーション	リンクアンドモチベ - ション
0031508	3254	253522	PRESSANCE	プレサンスコーポレーション	プレサンスコ - ボレ - ション
0031512	1414	241403	SHO-BOND HOLDINGS	ショーボンドホールディングス	シヨ - ボンドホ - ルディングス
0031513	3442	119186	MIE CORPORATION	M I E コーポレーション	エムアイイー - コ - ボレ - ション
0031517	4976	107071	TUOY DRILLUPE	東洋ドリループ	トウヨウドリル - フ
0031518	3094	245444	SUPER VALUE	スーパーバリュー	スーパ - バリュ
0031523	3622	271704	NETYEAR GROUP	ネットイヤーグループ	ネットイヤ - グル - フ
0031529	3259	253522	GLOBAL JUHAN	グローバル住販	グロ - バルジユハン
0031534	3096	245442	OCEAN SYSTEM	オーシャンシステム	オ - シャンシステム
0031561	2176	271704	INA RESEARCH	イナリサーチ	イナリサ - チ
0031555	3254	253522	ASCUT	アスコット	アスコット
0031567	2177	271704	VENTURE REPUBLIC	ベンチャー・リパブリック	ベンチャ - リパブリック
0031561	2179	271704	SEIGAKUSYA	成学社	セイガクシャ
0031563	2180	271704	SUNNY SIDE UP	サニーサイドアップ	サニ - サイドアップ
0031565	3628	271704	DATA HORIZON	データホライゾン	デ - タホライゾン
0031574	2183	271704	LINICAL	リニカル	リニカル
0031578	9394	263622	NAIGAI TRANS LINE	内外トランスライン	ナウゲイトランスライン
0032807	5724	119186	ASAKA RIKEN	アサカ理研	アサカリケン
0033078	1724	241404	SYNCLAYER	シンクレイヤ	シンクレイヤ
0033191	8219	243424	AOYAMA TRADING	青山商事	アオヤマシヨウジ
0035013	2379	271704	DIP	ディップ	ディップ
0035015	2342	271704	TRANS GENIC	トランスジェニック	トランスジエニック
0035030	7834	153325	MARUHAN	マルマン	マルマン
0035056	2345	271704	SYSTEM TECHNOLOGY-I	システム・テクノロジー - アイ	システムテクノロジー - アイ
0035068	4974	109082	TAKARA BIO	タカラバイオ	タカラバイオ
0035071	9999	107071	CCI	シーシーアイ	シ - シ - アイ
0035085	9999	252511	STB LEASING	スブリース	スブシヨウ - リス
0035161	4352	271704	ALPHA TREND HOLDINGS	アルファ・トレンド・ホールディングス	アルファトレンドホ - ルディングス
0035170	4809	253521	PARCA	パルカ	パルカ
0035173	4827	271704	BUSINESS ONE HOLDINGS	ビジネス・ワンホールディングス	ビジネスワンホ - ルディングス
0035211	2374	271704	SAINT-CARE HOLDING	セントケア・ホールディング	セントケアホ - ルディン
0035339	2767	243425	FIELDS	フィールズ	フィ - ルズ
0035358	8911	253522	SOHKEN HOMES	創建ホームズ	ソウケンホ - ムズ
0035362	2423	271704	JM TECHNOLOGY	ジェイエムテクノロジー	ジェイエムテクノロジー
0035378	2430	271704	DIGITALSCAPE	デジタルスケープ	デジタルスケ - プ
0035398	6723	123225	NEC ELECTRONICS	N E C エレクトロニクス	エヌイー - シ - エレクトロニクス
0035429	3732	271704	E-WAVE	イーウエーブ	イー - ウエ - ヴ
0035510	3059	245444	HIRAKI	ヒラキ	ヒラキ
0035521	9999	271704	FRAMWORX	フレームワークス	フレ - ムワークス
0035524	2774	245444	ICHTAKA	一高たかはし	イチタカタカシ
0035525	3800	271704	ESKO	エスコ	エスコ
0035599	9421	265641	NEPRO JAPAN	ネプロジャパン	ネプロジャパ
0035614	7265	127262	EIKEN INDUSTRIES	エイケン工業	エイケンコウギョウ
0035637	7745	131303	A & D	エー・アンド・デイ	エ - アンドデイ
0035812	8206	245444	STELLAR GROUP	ステラ - グループ	ステラグル - フ
0035873	3738	265641	T-GAIA	ティーガイア	ティ - ガイア
0035905	2352	271704	AZIA	エイジア	エイジア
0035940	3744	271704	SIOS TECHNOLOGY	サイオステクノロジー	サイオステクノロジー
0036007	3386	243426	COSMO BIO	コスモ・バイオ	コスモバイオ
0036015	2433	271704	HAKUHODO DY HOLDINGS	博報堂DYホールディングス	ハクボウドウディ - ワイホ - ルディングス
0036039	9999	253521	NEW REAL PROPERTY	ニューリアルプロパティ	ニユ - リアルプロパティ
0036046	8924	253522	RISA PARTNERS	リサ・パートナーズ	リサ - パートナ - ズ
0036048	3350	243429	DAIKI SOUND	ダイキサウンド	ダイキサウンド
0036178	6294	121204	OKADA AIYON	オカダアイオン	オカダアイオン
0036261	9999	271701	IMAGICA ROBOT HOLDINGS	イマジカ・ロボットホールディング	イマジカロボツトホ - ルディングス
0036396	2475	271704	WDB	W D B	ダブリュ - ティ - ビ -
0036745	9999	243429	PLUS	プラス	プラス
0036870	8929	271704	FUNAI ZAISAN CONSULTANTS	船井財産コンサルティング	フナイザイサンコンサルタンツ
0036892	9422	271704	ITC NETWORKS	アイ・ティー・シーネットワーク	アイティ - シ - ネットワ - ク
0036947	2496	271704	ALC PRESS	アルク	アルク
0036968	9999	271704	MARINPOLIS	マリンポリス	マリンポリス
0036969	9999	241402	KONOIKE	K O N O I K E C o .	コノイケコ - ボレ - ション
0037024	3347	245444	TRUST	トラスト	トラスト
0037025	8904	253522	SUN FRONTIER FUDOUSAN	サンフロントティア不動産	サンフロンティアフドウサン
0037030	3758	271704	AERIA	アエリア	アエリア
0037066	7825	133325	SRI SPORTS	S R I スポーツ	エスア - ルアイスポ - ツ
0037081	2757	245444	OST JAPAN GROUP	オストジャパングループ	オストジャパングル - フ
0037102	9999	271704	NIPPON SYSTEM AND MANAGEMENT	ニッポンシステムアンドマネ - ジメント	ニッポンシステムアンドマナ - ジメント
0037201	8640	123225	DAI-ICHI SEIKO	ダイイチセイコウ	ダイイチセイコウ
0037230	9923	243428	DAITO ME	ダイト - エムイ	ダイト - エムイ -
0037428	3080	245442	JASON	ジェイソン	ジエ - ソン
0037581	9999	243423	ESTLE FOODS	エストルフーズ	エストラフ - ズ
0037585	9379	263622	SANYO ELECTRIC LOGISTICS	三洋電機ロジスティクス	サンヨウデンキロジスティクス
0037649	8943	253522	S-GRA NT	エスグラントコーポレーション	エスグラントコ - ボレ - ション
0037706	9999	133323	TUOY TEX	東洋テックス	トウヨウテックス
0037773	9999	265641	WILCO M	ウイルコム	ウイルコム
0037776	9999	252511	ZENTAKU HOUSING LOAN	ゼンタクジユウタクロン	ゼンタクジユウタクロ - ン
0037776	9999	271703	NAGAOKA CITY HOTEL ASSET HOLDI	ナガオカシティホテルシサンホユウ	ナガオカシティホテルシサンホユウ
0037815	5310	115146	TOYO TANSO	トウヨウタンソ	トウヨウタンソ
0037892	9678	243425	KANAMOTO	カナモト	カナモト
0037960	3811	271704	BTT-ISLE	ビットアイル	ビットアイル
0037964	9999	263622	METROPOLITAN EXPRESSWAY	首都高速道路	シウトコウソクドウロ
0037955	9999	263622	EAST NIPPON EXPRESSWAY	東日本高速道路	ヒガシニホンコウソクドウロ
0037957	9999	263622	HANSHIN EXPRESSWAY	阪神高速道路	ハンシニコウソクドウロ
0037958	9999	263622	WEST NIPPON EXPRESSWAY	西日本高速道路	ニシニコウソクドウロ
0037959	9999	263622	CENTRAL NIPPON EXPRESSWAY	中日本高速道路	ナカニホンコウソクドウロ
0037994	2659	245444	KANEHI	カネ美食品	カネシヨウキン
0038239	2139	271704	CRUCO	クルコ	チュウコウ
0038562	4241	107071	ATECT	アテクト	アテクト
0038618	9999	255541	SEIBU HOLDINGS	西武ホールディングス	セイブホ - ルディングス
0038648	7823	133325	ARTNATURE	アートネイチャー	ア - トネイチャ
0038779	2480	271704	SYSTEM LOCATION	システム・ロケーション	システムロケ - ション
0038781	9999	271704	NISSCM	ニスコム	ニスコム
0038782	9999	271704	ECOMA	エコマ	エコマ
0038784	3038	243423	KOBE BUSSAN	神戸物産	コウベブツサン
0038790	9999	245442	ITO-YOKADO	イトヨーカ堂	イト - ヨ - カドウ

K.1. 企業リスト: 連結本決算

0038852 3817 271704 SRA HOLDINGS	S R Aホールディングス	エスアールエーホールディングス
0038865 9999 252511 J-ANSHIN	住宅あんしん保証	ジユウタクアンシンホシヨウ
0038877 9999 271703 NEW OTANI	ニューオータニ	ニュー・オ・タニ
0038885 9999 243424 WORLD	ワールド	ワールド
0039231 9999 271704 NEC SYSTEM TECHNOLOGIES	NECシステムテクノロジー	エヌイー・シー・システムテクノロジー
0039663 3630 271704 DENSAN SYSTEM	電算システム	デンサンシステム
0039694 9999 115146 COVALENT MATERIALS	コバレントマテリアル	コバレントマテリアル
0041852 9973 243423 KOZGUSHI SO-HONBU	小僧寿し本部	コゾウシホシヨウ
0042263 9814 243429 ASICS TRADING	アシックス商事	アシックスシヨウジ
0042760 3956 105042 KUKUSAI CHART	国際チャート	コクサイチャート
0044140 3435 119186 SANKO TECHNO	サンコーテクノ	サンコーテクノ
0045213 7473 243422 SHIIZUOKA SUBARU MOTOR	静岡スバル自動車	シズオカスバルジドウシャ
0045534 9974 245442 BELC	ベルク	ベルク
0046286 2445 271704 SRG TAKAMIYA	エスアールジータカミヤ	エスアールジー・タカミヤ
0047082 6785 123225 SUZUKI	鈴木	スズキ
0049479 6663 123225 TAIYO INDUSTRIAL	太陽工業	タイヨウコウギョウ
0049931 2715 243428 TAKACHIHO ELECTRIC	高千穂電気	タカチホデンキ
0051105 1405 241405 SALA HOUSE	サラ住宅	サラジユウタク
0051490 1905 241404 TENOX	テノックス	テノックス
0054529 7827 133323 ORVIS	オービス	オ・ビス
0056409 4798 271704 LINK CONSULTING ASSOCIATES-JP	日本エル・シー・イー	ニホンエルシー・エ
0061991 6485 119186 MAEZAWA KYUSU INDUSTRIES	前沢給装工業	マエザワキユウソウコウギョウ
0062758 2434 271704 MARUSEI	丸誠	マルセイ
0063223 4919 107068 MILBON	ミルボン	ミルボン
0063631 1718 241406 MIKIKOGYO	美樹工業	ミキコウギョウ
0064876 5284 115143 YAMAU	ヤマウ	ヤマウ
0065434 1728 241405 MISAWA HOMES CHUGOKU	ミサワホーム中国	ミサワホム・ムチユウゴク
0065942 2597 101010 UNICAFE	ユニカフェ	ユニカフェ
0065946 9999 252511 UNIOU	ユニコ・コーポレーション	ユニココ・ボレ・ション
0066338 5280 115143 YOSHICON	ヨシコン	ヨシコン
0068247 9999 271704 BEACON INFORMATION TECHNOLOGY	ビーコン インフォメーション	ビー・コンインフォメーションテクノロジー
0068358 9843 245444 NITORI	ニトリ	ニトリ
0068435 9694 271704 HITACHI SOFTWARE ENGINEERING	日立ソフトウェアエンジニアリング	ヒタチソフトウェアエンジニアリング
0068446 8298 243422 FAMILY	ファミリー	ファミリー
0075041 9999 271704 MARITA INT. AIRPORT	成田国際空港	ナリタコクサイクウコウ
0075046 9999 255541 TOKYO METRO	東京地下鉄	トウキョウチカテツ
0075107 8697 252511 OSAKA SECURITIES EXCHANGE	大阪証券取引所	オオサカシヨウケントリヒキジヨ
0091029 7214 127262 GMB	GMB	ジ・エムビー
0091035 7760 131303 IMV	IMV	アイエムブイ
0091067 9030 257661 ART CORP.	アートコーポレーション	アートコ・ボレ・ション
0091059 9999 255641 JSAT	ジェイサット	ジェイサット
0091080 9999 252511 STAR ASSET SECURITIES	スターアセット証券	スタ・アセットシヨウケン
0091104 6639 123226 CONTEC	コンテック	コンテック
0091149 9944 243424 IMPACT 21	インパクト 21	インパクトニジュウイチ
0091164 7841 133325 ENDO MANUFACTURING	遠藤製作所	エントウセイサクシヨ
0091226 6829 123229 SUTEC	ソーテック	ソーテック
0091240 7642 245444 VISION OPT.	ビジョンメガネ	ビジョンメガネ
0091581 8519 252511 POCKET CARD	ポケットカード	ポケットカード

K.2 企業リスト：単独本決算

ファイル firmlist-t.txt

0000001	1301	235341	KYUKUYO	梅洋	キヨクヨウ
0000002	9999	235341	MARUHA NICHIRO FOODS	マルハニチロ食品	マルハニチロシヨクビン
0000003	1332	235341	NIPPON SUISAN	日本水産	ニッポンスイサン
0000004	9999	235341	MARUHA NICHIRO SEAFOODS	マルハニチロ水産	マルハニチロスイサン
0000005	9999	235341	HOKU	宝幸	ホウコウ
0000006	1352	243423	HOKUSUI	ホウスイ	ホウスイ
0000011	9999	237361	NETSUN MINING	三井鉱山	ミツイコウザン
0000012	9999	115142	NETSUN MINING & CEMENT	三井鉱山セメント	ミツイコウギョウセメント
0000013	1503	237361	SUMISEKI MATERIALS	住石マテリアルズ	スミセキマテリアルズ
0000014	9999	243429	HOKKAIDO COLLIERY & STEAMSHIP	北海道炭鉱汽船	ホクカイドウタンコウキセン
0000015	9675	271702	JOBAN KOSAN	常盤興産	ジョウバンコウサン
0000016	8835	243429	TAIHEIYO KOUHATSU	太平洋興発	タイハイヨウコウハツ
0000017	9999	237361	NIPPON COAL MINING	日本炭鉱	ニホンタンコウ
0000018	9999	237361	YUUEETSU TANKO	豊別炭礦	ユウベツタンコウ
0000019	9999	237361	KAIJIMA COAL MINING	貝島炭礦	カイジマトンコウ
0000021	7021	121210	NITTOCHITSU	ニッチツ	ニッチツ
0000022	1515	237362	NITTETSU MINING	日鉄鉱業	ニッチツコウギョウ
0000023	1518	237361	NETSUN MATSUSHIMA	三井松島産業	ミツイマツシマザンギョウ
0000025	9999	237362	ARABIAN OIL	阿拉ビア石油	アラビヤセキユ
0000026	9999	237362	ARABIAN OIL	阿拉ビア石油	アラビヤセキユ
0000027	1661	237362	KANTO NATURAL GAS DEVELOPMENT	関東天然瓦斯開発	カントウテンネンガスカイハツ
0000028	1701	123229	SHOWA KDE	昭和KDE	シヨウウケイテイ-イ-アルバイン
0000037	6816	122223	ALPINE ELECTRONICS	アルバイン	アルバイン
0000041	9999	119181	SHINKODGYO KAIHATSU	新興業開発	シンコウギョウ カイハツ
0000042	1491	247362	CHUGAI MINING	中外鉱業	チュウガイコウギョウ
0000043	5715	119181	FURUKAWA	古河機械金属	フルカガキカインソク
0000044	9999	237362	NETSUN METAL MINING	日東金属鉱山	ニトウキンソクコウザン
0000045	5706	119181	NETSUN MINING & SMELTING	三井金属鉱業	ミツイキンソクコウギョウ
0000046	5707	119181	TOHO ZINC	東邦亜鉛	トウホウアエン
0000047	5711	119181	NETSUN MATERIALS	三井マテリアル	ミツイマテリアル
0000048	9999	243425	JAPAN ENERGY ELECTRONIC MATERI	ジャパンエナジー-電子材料	ジャパンエナジー-デンシザイリヨウ
0000049	5713	119181	SUMITOMO METAL MINING	住友金属鉱山	スミトモキンソクコウザン
0000050	5714	119181	DOWA HOLDINGS	DOWAホールディングス	ド-ウホ-ルディングス
0000055	1934	241404	YURTEC	ユアテック	ユアテック
0000056	1982	241404	HIBIYA ENGINEERING	日比谷総合設備	ヒビヤソウゴウセツビ
0000059	1867	241406	UEKI	根木組	ウエキグミ
0000061	1801	241401	Taisei	大成建設	タイセイケンセツ
0000062	1802	241401	Obayashi	大林組	オオバヤシグミ
0000063	1803	241401	Shimizu	清水建設	シズケンセツ
0000064	9999	241402	SATO KOGYO	佐藤工業	サトウコウギョウ
0000065	1805	241402	Tobishima	飛島建設	トビシマケンセツ
0000066	9999	253522	AC REAL ESTATE	A Cリアルエステート	エ-シ-リアルエステ-ト
0000067	1808	241402	HASEKO	ハセココーポレーション	ハセコウコ-ボレ-ション
0000068	9999	241402	FUJIKO	富士	フジコウ
0000069	1810	241402	MATSUI CONSTRUCTION	松井建設	マツイケンセツ
0000071	1812	241401	KAJIMA	鹿島	カジマケンセツ
0000072	1813	241402	FUDO Tetra	不動テトラ	フドウテトラ
0000073	1814	241402	DAISEI CONSTRUCTION	大井建設	ダイセイケンセツ
0000074	1815	241402	TEKKEN	鉄建建設	テツケンケンセツ
0000075	1816	241402	ANDO	安藤建設	アンドウケンセツ
0000076	9999	241402	KC	K C	ケイシ-
0000077	9999	241402	NISSAN CONSTRUCTION	日産建設	ニッサンケンセツ
0000078	1819	241406	TAIHEI KOGYO	太平洋工業	タイハイコウギョウ
0000079	1820	241402	NISSAN CONSTRUCTION	西松建設	ニッソケンセツ
0000080	1821	241402	SUMITOMO CONSTRUCTION	三井住友建設	ミツイスミトモケンセツ
0000081	1822	241402	DAIHO	大豊建設	ダイホウケンセツ
0000082	9999	241402	SUMITOMO CONSTRUCTION	住友建設	スミトモケンセツ
0000083	1824	241402	MAEDA	前田建設工業	マエダケンセツコウギョウ
0000084	9999	241402	ECO-TECH CONSTRUCTION	環境建設	カンキョウケンセツ
0000085	1826	241402	SATA CONSTRUCTION	佐田建設	サタケンセツ
0000086	1827	241402	NAKANO	中野建設	ナカノフド-ケンセツ
0000087	9764	241403	GIKEN KOGYO	技研興業	ギケンコウギョウ
0000088	9999	241402	DAIWA CONSTRUCTION	大和建設	ダイワケンセツ
0000089	9999	241406	OKAZAKI KOGYO	岡崎工業	オカザキコウギョウ
0000090	1833	241402	OKUMURA	奥村組	オクムラグミ
0000091	1834	241402	DAIWA OKAKYU CONSTRUCTION	大井小田急建設	ダイホウオカキコウケンセツ
0000092	1835	241406	TOGETSU KOGYO	東鉄工業	トウテツコウギョウ
0000093	9999	241402	DAI NIPPON CONSTRUCTION	大日本土木	ダイニッポンドウボク
0000094	9999	253522	AOYAMA KANZAI	青山管財	アヤマカンザイ
0000095	9999	241402	KOKUNE	古久根建設	コクネンケンセツ
0000096	1839	241402	MAGARA CONSTRUCTION	真柄建設	マガケンセツ
0000097	9999	241402	SHIMATU CONSTRUCTION	島崎建設工業	シマトケンセツコウギョウ
0000098	9999	241402	TADA	多田建設	タダケンセツ
0000100	1846	241402	SUZUNUI INDUSTRY	鈴織工業	スズヌイコウギョウ
0000101	1847	241402	ICHIKEN	イチケン	イチケン
0000102	9999	241402	TUKAI KOGYO	東海興業	トウカイコウギョウ
0000104	9999	241402	OHKI	大木建設	オウキケンセツ
0000105	1852	241402	ASANUMA	浅沼組	アサヌマガミ
0000107	1854	241402	ARAIGUMI	新井組	アライグミ
0000108	9999	241402	TC PROPERTIES	T Cプロパティーズ	テイ-シ-プロパテイ-ズ
0000110	1858	241402	INOUE KOGYO	井上工業	イノウエコウギョウ
0000111	9999	241402	TATSUMURA GUMI	辰村組	タツムラグミ
0000112	1860	241402	TODA	戸田建設	トダケンセツ
0000113	1861	241403	NIPPO	N I P O コーポレーション	ニッポ-ボレ-ション
0000114	1882	241403	TOA ROAD	東亜道路工業	トウアドウロコウギョウ
0000115	1884	241403	NIPPON ROAD	日本道路	ニッポンドウロ
0000116	1885	241403	TOA	東亜建設工業	トウアケンセツコウギョウ
0000117	9999	241401	AKI	青木建設	アオキケンセツ
0000119	1886	241403	WAKACHI CONSTRUCTION	若狭建設	ワカチケンセツ
0000120	1889	241403	AGMI CONSTRUCTION	あおみ建設	アオミケンセツ
0000121	1890	241403	TOYO CONSTRUCTION	東洋建設	トウヨウケンセツ
0000122	9999	241403	DAITO KOGYO	大都工業	ダイトコウギョウ
0000124	1893	241403	PENTA-OCEAN CONSTRUCTION	五洋建設	ゴヨウケンセツ
0000125	1895	241403	TAISEI RUTEK	大成ロテック	ダイセイロテック
0000126	1925	241406	DAIWA HOUSE INDUSTRY	大井ハウス工業	ダイワハウスコウギョウ
0000127	1926	241406	RAITO KOGYO	ライト工業	ライトコウギョウ
0000128	9999	241406	DAINICHI KOGYO	大日工業	ダイニチコウギョウ
0000129	1941	241404	CHUDENKO	中電工	チュウデンコウ
0000130	1942	241404	KANDENKO	簡電工	カンデンコウ
0000131	1943	241404	DAIMEI TELECOM ENGINEERING	大目	ダイメイ
0000132	1944	241404	KINDEN	きん でん	キンデン
0000133	1945	241404	TOKYO ENERGY & SYSTEMS	東京エネクス	トウキョウエネクス
0000134	1946	241404	TOENEC	ト-エネック	ト-エネック
0000135	9999	241404	NIPPON COMSYS	日本コムシス	ニッポンコムシス
0000136	1948	241406	KODENSHA	弘電社	コウデンシャ
0000137	1949	241404	SUMITOMO DENSETSU	住友電設	スミトモデンセツ
0000138	1950	241404	NIPPON DENSETSU KOGYO	日本電設工業	ニッポンデンセツコウギョウ
0000139	1951	241404	KYOWA EXED	協和エクシオ	キョウウエクシオ
0000140	1954	241406	NIPPON KOEI	日本工營	ニホンコウエイ

0000141	1955	241404	TODENTSU	東電通	トウデンツウ
0000143	1957	241406	HUAN KOGYO	保安工業	ホアンコウギョウ
0000144	9999	241404	SANWA COMSYS ENGINEERING	サンワコムシステムエンジニアリング	サンワコムシステムエンジニアリング
0000145	1959	241404	KYUDENKO	九電工	キウデンコウ
0000146	1961	241406	SANKI ENGINEERING	三機工業	サンキョウギョウ
0000147	9999	241406	ERGOTECH	エルゴテック	エルゴテック
0000148	1963	241406	JGC	日揮	ニツキ
0000149	1964	241406	CHUGAI RO	中外炉工業	チュウガイロコウギョウ
0000150	1967	241406	YAMATO	ヤマト	ヤマト
0000151	1968	241404	TAIHEI DENGYO	太平電業	タイヘイデンギョウ
0000152	1971	119185	CHUG BUILD INDUSTRY	中央ビルト工業	チュウオウビルトコウギョウ
0000153	1972	241406	SANKO METAL INDUSTRIAL	三見金属工業	サンコウキンゾクコウギョウ
0000154	9999	241406	TOKYO CURTAINWALL	東京カーテンウォール	トウキョウカーテンウォール
0000155	1969	241406	TAKASAGO THERMAL ENGINEERING	高砂熱学工業	タカサゴネツツクコウギョウ
0000156	9999	241403	MIYAJI CONSTRUCTION & ENGIN.	宮地建設工業	ミヤケンセツツクコウギョウ
0000157	1861	241402	KUMAGAI GUMI	熊谷組	クマガイグミ
0000158	1970	241406	HITACHI PLANT TECHNOLOGIES	日立プラントテクノロジ	ヒタチプラントテクノロジ
0000159	1928	241405	SEKISUI HOUSE	積水ハウス	セキスイハウス
0000160	1975	241406	ASAHI KOGYOSHIA	朝日工業社	アサヒコウギョウシャ
0000161	1896	241403	OBAYASHI ROAD	大林道路	オオバヤシドウロ
0000162	1883	241403	MAEDA ROAD CONSTRUCTION	前田道路	マエダドウロ
0000163	8839	253522	NICHIMO	ニチモ	ニチモ
0000164	1924	241405	PANAHOME	パナホーム	パナホーム
0000165	9999	241405	MISAWA HOMES	ミサワホーム	ミサワホーム
0000166	9999	241405	TAISEI U-LEC	大成コーレック	タイセイユ-レック
0000169	9765	271704	OHBA	オオバ	オオバ
0000170	9999	241405	SHOKUSAN JUTAKU	殖産住宅	シヨクサンジユウタク
0000171	9999	241406	TETRA	テトラ	テトラ
0000172	9999	241406	NIHON NETSUGAKU KOGYO	日本熱学工業	ニッポンネツガクコウギョウ
0000174	1960	241404	SANYO ENGINEERING & CONSTRUCT.	サンテック	サンテック
0000175	1865	241406	ASUNARO AOKI CONSTRUCTION	青木あすなろ建設	アオキアスナロケンセツ
0000177	1898	241403	SEIKITOKYU KOGYO	世紀東急工業	セキキョウキョウコウギョウ
0000178	1866	241402	KITANO CONSTRUCTION	北野建設	キタノケンセツ
0000179	1919	241405	SXL	エス・パイ・エル	エスパイエル
0000180	1939	241404	YONDENKO	ヨンドンコウ	ヨンドンコウ
0000181	1938	241404	CHITOSE ELECTRIC CONSTRUCTION	千歳電気工業	チトセデンキコウギョウ
0000184	9999	241405	NISSEKI HOUSE INDUSTRY	ニッセキハウス工業	ニッセキハウスコウギョウ
0000185	1979	241406	TAIKISHA	大気社	タイキシャ
0000187	1935	241404	TTK	T T K	ティ-ティ-ケイ
0000189	1899	241402	FUKUDA	福田船	フクダフネ
0000191	2001	101003	NIPPON FLOUR MILLS	日本製粉	ニッポンセイフン
0000192	2002	101003	NISSHIN SEIFUN GROUP	日清製粉グループ本社	ニッシンセイフングル-フホンシャ
0000193	2003	101003	NITTO FUJI FLOUR MILLING	日東富士製粉	ニトフジセイフン
0000194	2004	101003	SHOWA SANGYO	昭和産業	シヨウワサンギョウ
0000195	2006	101003	TUFUKU FLOUR MILLS	東福製粉	トウフクセイフン
0000198	2009	101003	TSG	鳥越製粉	トリエセイフン
0000199	2051	101001	NOSAN	日本農産工業	ニッポンノウサンギョウ
0000200	2052	101001	KYODO SHIRYO	協同飼料	キョウドウシリョウ
0000201	2053	101001	CHUBU SHIRYO	中部飼料	チュubuシリョウ
0000202	9999	101001	TOKYU EBISS SANGYO	東急エビス産業	トウキョウエビスサンギョウ
0000204	2056	101001	NIPPON FORMULA FEED MFG.	日本配合飼料	ニッポンハイゴシリョウ
0000205	9999	101002	DAI-NIPPON SUGAR MFG.	大日本製糖	ダイニッポンセイトウ
0000206	9999	101002	TAITO	台糖	タイトウ
0000207	9999	101002	MEIJI SUGAR MFG.	明治製糖	メイジセイトウ
0000208	9999	101002	NAGAYA SEITO	名古屋製糖	ナゴヤセイトウ
0000209	9999	101002	OSAKA SUGAR REFINING	大阪製糖	オオサカセイトウ
0000210	9999	101002	SHIBaura SUGAR	芝浦製糖	シバウラセイトウ
0000211	2107	101002	TOYO SUGAR REFINING	豊年製糖	トウヨウセイトウ
0000212	2108	101002	NIPPON BEET SUGAR MFG.	日本甜菜製糖	ニッポンテンサイセイトウ
0000213	2109	101002	mitsui SUGAR	三井製糖	ミツイセイトウ
0000214	9999	101002	FUJI SEITO	フジ製糖	フジセイトウ
0000215	2112	101002	ENSUIKO SUGAR REFINING	塩水港精糖	エンスイコウセイトウ
0000217	2114	101002	FUJI NIHON SEITO	フジ日本精糖	フジニッポンセイトウ
0000218	2116	101002	NISSHIN SUGAR MFG.	日清製糖	ニッシンセイトウ
0000219	2201	101006	MORINAGA	森永製菓	モリナガセイカ
0000220	2202	101006	MEIJI SEIKA	明治製菓	メイジセイカ
0000221	2204	101006	NAKAMURAYA	中村屋	ナカムラヤ
0000222	9999	101006	SURUGAYA	駿河屋	スルガヤ
0000223	2206	101006	EZAKI GLICO	江崎グリコ	エザキグリコ
0000224	2207	101006	MEITO SANGYO	名糖工業	メイトウサンギョウ
0000226	2211	101006	FUJIYA	不二家	フジヤ
0000227	2212	101006	YAMAZAKI BAKING	山崎製パン	ヤマザキセイパン
0000229	9999	101006	FUNABASHI SHOKUHN	船橋食品	フナバシシヨクヒン
0000230	2215	101006	FIRST BAKING	第一製パン	ダイイチヤセイパン
0000231	2216	101006	KANRO	カンロ	カヌロ
0000232	9999	101006	IZUMI CONFECTIONERY	和泉製菓	イズミセイカ
0000233	2261	101009	MEIJI DAIRIES	明治乳業	メイジニユキョウ
0000234	2262	101009	SNOW BRAND MILK PRODUCTS	雪印乳業	ユキシルシニユキョウ
0000235	2264	101009	MORINAGA MILK INDUSTRY	森永乳業	モリナガニユキョウ
0000237	2281	101007	PRIMA MEAT PACKERS	プリマハム	プリマハム
0000238	2282	101007	NIPPON MEAT PACKERS	日本ハム	ニッポンハム
0000239	2284	101007	ITOHAM FOODS	伊藤ハム	イトウハム
0000240	9999	101007	ANDES HAM	アンデスハム	アンデスハム
0000241	2286	101007	HAYASHIKANE SANGYO	林兼産業	ハヤシカナサンギョウ
0000242	9999	101007	SNOW BRAND FOOD	雪印食品	ユキシルシシヨクヒン
0000243	2288	101007	MARUDAI FOOD	丸大食品	マルダイシヨクヒン
0000244	2501	101005	SAPPORO HOLDINGS	サッポロホールディングス	サッポロホールディングス
0000245	2502	101005	ASAHI BREWERIES	アサヒビール	アサヒビール
0000246	2503	101005	KIRIN HOLDINGS	キリンホールディングス	キリンホールディングス
0000247	2531	101005	TAKARA HOLDINGS	宝ホールディングス	タカラホールディングス
0000248	9999	101005	TOYO JOZO	東洋醸造	トウヨウジョウゾウ
0000249	2533	101005	DENON HOLDINGS	オエノンホールディングス	オエノンホールディングス
0000250	2536	101005	MERCANT	メルシャン	メルシャン
0000252	2540	101005	YOMEISHU SEIZO	養命酒製造	ヨウメイシユセイゾウ
0000253	9999	101005	MONDE DISTILLERIES	モンデ酒造	カールビス
0000254	9999	101009	CALPIS	カルピス	カールビス
0000255	9999	101004	HONEN	ホーネンコーポレーション	ホ-ネンコ-ボレ-シヨウ
0000256	2602	101004	NISSHIN OIL MILL GROUP	日清オйлミルグループ	ニッシンオйлミルグループ
0000257	9999	101004	Nikka OIL MILLS	日華油脂	ニツカユシ
0000258	9999	101004	YOSHIMURA OIL MILL	吉原製油	ヨシハラセイユ
0000260	2607	101004	FUJI OIL	不二製油	フジセイユ
0000261	2608	101004	BOSO OIL & FAT	ボソー油脂	ボ-ソ-ユシ
0000263	2801	101008	KIKKOMAN	キッコマン	キッコ-マン
0000264	2802	101008	AJINOMOTO	味の素	アシノモト
0000266	2805	101008	S & B FOODS	エスビー食品	エスビ-シヨクヒン
0000268	9999	271704	SEIYO FOOD-COMPASS GROUP	西洋フード・コンパスグループ	セイヨウフ-ドコンパスグル-ブ
0000270	2871	101010	NICHIREI	ニチレイ	ニチレイ
0000271	2809	101008	Q.P.	キュービー	キュー-ビ-
0000272	2891	101010	ORIENTAL YEAST	オリエンタル酵母工業	オリエンタルコウボコウギョウ
0000273	2892	101010	NIHON SHOKUHN KAKO	日本食品化工	ニッポンシヨクヒンカコウ
0000274	2893	101010	LOMEYER	ローメイヤー	ロ-マイヤ
0000275	2894	101010	ISHII FOOD	石井食品	イシイシヨクヒン
0000276	2897	101010	NISSIN FOODS HOLDINGS	日清食品ホールディングス	ニッシンシヨクヒンホ-ルディングス
0000277	2898	101010	SONTUN FOOD INDUSTRY	ソントン食品工業	ソントンシヨクヒンコウギョウ
0000278	2874	243423	YOKOHAMA REITU	ヨコレイト	ヨコハマレイト
0000279	2875	101010	TOYO SUISEI	東洋水産	トウヨウスイセイ
0000280	9999	101010	CHUKYO COCA-COLA BOTTLING	中興コカ・コーラボトリング	チュウキョウコカコ-ラボトリング
0000281	2572	101010	MIKUNI COCA-COLA BOTTLING	三國コカ・コーラボトリング	ミクニコカコ-ラボトリング
0000282	2810	101010	HOUSE FOODS	ハウス食品	ハウスシヨクヒン

0000287	2804	101008	BULL-DOG SAUCE	ブルドックソース	ブルドックソ - ス
0000288	2573	101010	HOKKAIDO COCA-COLA BOTTLING	北海道コカ・コーラボトリング	ホツカイドウコカ・コ - ラボトリング
0000290	2811	101008	KAGOME	カゴメ	カゴメ
0000291	2899	101010	NAGATANIAN	永谷園	ナガタニエン
0000293	9999	101010	MYOJO FOODS	明彦食品	ミヨジョウフシヨクピン
0000296	2267	101009	YAKULT HONSHA	ヤクルト本社	ヤクルトホンシャ
0000301	3001	103023	KATAKURA INDUSTRIES	片倉工業	カタクラウキギヨウ
0000302	3002	103023	GUNZE	グンゼ	グンゼ
0000303	3003	253521	SHOEI	昭栄	シヨウエイ
0000304	3004	103023	SHIWEI	神栄	シンエイ
0000306	3009	103025	KAWASHIMA SELKON TEXTILES	川島織物セルコン	カワシマオリモノセルコン
0000308	3011	243424	EARNERS	バナス	バナス
0000309	3101	103022	TOYODO	東洋紡	トウヨウボウセキ
0000310	9999	103022	KAIGAN BELL MANAGEMENT	海岸ベルマネジメント	カイガンベルマネジメント
0000311	3103	103022	UNITIKA	ユニチカ	ユニチカ
0000312	3104	103022	FUJIBO HOLDINGS	富士紡ホールディングス	フジボウホ - ルディングス
0000313	3105	103022	NISSHINBO INDUSTRIES	日清紡	ニッシンボウセキ
0000314	3106	103022	KURABO INDUSTRIES	クラボウ	クラシキボウセキ
0000315	3107	103022	DAIWABO	ダイワボウ	ダイワボウセキ
0000316	3109	103022	SHIKIBO	シキボウ	シキボウ
0000317	3110	115146	NITTO BOSEKI	日東紡	ニットウボウセキ
0000318	3111	103022	OMIKENSHI	オ - ミケンシ	オ - ミケンシ
0000319	3113	243424	OAK CAPITAL	オークキャピタル	オ - クキャピタル
0000321	9999	119186	TWR HOLDINGS	TWRホールディングス	TWRホ - ルディングス
0000326	3123	103022	SAIBO	サイボ	サイボ
0000330	3201	103024	JAPAN WOOL TEXTILE	日本毛織	ニッポンケオリ
0000331	3202	103024	DAITO WOOL SPINNING & WEAVE	大東紡織	ダイトウボウシヨク
0000332	9999	103024	TUA WOOL SPINNING & WEAVING	トア紡	トウアボウシヨク
0000333	9999	103024	YAMATO WOOLEN TEXTILE	大和毛織	ヤマトオリ
0000334	3205	103024	DAIDOH	ダイド - リミテッド	ダイド - リミテッド
0000335	9999	103024	NANKAI WORSTED SPINNING	南海毛糸紡織	ナンカイケイトボウセキ
0000336	3207	103024	CHUO	中央コーポレーション	チュウオウコ - ボレ - ション
0000339	3216	103024	MIYUKI HOLDINGS	御幸ホールディングス	ミヨキホ - ルディングス
0000341	3302	103026	TEIKOKU SEN-1	帝國繊維	テイコクセン
0000342	3304	103026	TOSEO	トセ	トセ
0000343	9999	103026	TOKYO RAMIE SPINNING	東京麻糸紡織	トウキョウアサイトボウセキ
0000344	3306	103026	NIHON SEIMA	日本製麻	ニホンセイマ
0000345	3401	103021	TEIJIN	帝人	テイジン
0000346	3402	103021	TORAY INDUSTRIES	東レ	トワレ
0000347	9999	115146	TOHO TENAX	東邦テナックス	トウホテナックス
0000348	3404	103021	MITSUBISHI RAYON	三菱レイヨン	ミツビシレイヨン
0000349	3405	103021	KURARAY	クラレ	クラレ
0000350	9999	103021	NIPPON RAYON	日本レイヨン	ニホン レイヨン
0000351	3407	107061	ASAHI KASEI	旭化成	アサヒカセイ
0000352	3408	103026	SAKAI OVEK	サカイオーベックス	サカイオ - ベックス
0000353	9999	103023	KOBE KIITO	神戸生糸	コウベキイト
0000358	3512	103022	NIPPON FELT	日本フェルト	ニホンフェルト
0000359	3513	103026	ICHIKAWA	イチカウ	イチカウ
0000360	3521	103025	ECONACH	エコナック	エコナック
0000361	8013	243424	NAIGAI	ナイガイ	ナイガイ
0000362	3524	103025	NITTO SEIMO	日東製綿	ニットウセイモウ
0000363	3526	103025	ASHIKARI INDUSTRY	アシカリ工業	アシカリコウギヨウ
0000364	3528	253522	GRO-BELS	グロ - ベルス	グロ - ベルス
0000365	3529	103025	ATSUGI	アツギ	アツギ
0000366	9999	103025	HOTTA TEXTILE INDUSTRY	堀田産業	ホツタサンギヨウ
0000367	9999	103025	WELL	ウェル	ウェル
0000368	3551	103025	DYNIC	ダイニック	ダイニック
0000370	3553	103026	KYOMA LEATHER CLOTH	共和レザー	キョウワレザー
0000372	3569	103026	SEIREN	セ - レン	セ - レン
0000374	3571	103026	SOTOH	ソト	ソト
0000378	3577	103026	TOKAI SENKO	東海染工	トウカイセンコウ
0000380	9999	107065	MISAWA CERAMIC CHEMICAL	ミサワセラミックケミカル	ミサワセラミックケミカル
0000381	3583	103026	AUBEK	オーベクス	オーベクス
0000382	9999	103025	FUKUSHIKE	福助	フクシュ
0000385	3591	103025	WACDAL HOLDINGS	ワコールホールディングス	ワコ - ルホ - ルディングス
0000386	3010	253521	KACHIKAHATSU	備前開発	カチカイハツ
0000387	3409	103026	KITANIHON SPINNING	北日本紡織	キタニホンボウセキ
0000388	3514	103025	JAPAN VILENE	日本バイリン	ニホンバイリン
0000392	9999	103023	KATAKURA HUDSON	片倉ハドソン	カタクラハドソン
0000396	9999	103022	KUREHA SPINNING	クラボウセキ	クラボウセキ
0000397	3580	103026	KOMATSU SEIREN	コマツセレン	コマツセレン
0000412	9999	105041	SANYO-KOKUSAKU PULP	山陽国策パルプ	サンヨウコクサクパルプ
0000413	9999	105042	NIPPON PULP INDUSTRY	日本パルプ工業	ニッポンパルプコウギヨウ
0000414	9999	105041	KOKUSAKU PULP INDUSTRY	国策パルプ工業	コクサクパルプ
0000415	9999	105042	TOKAI PULP & PAPER	東海パルプ	トウカイパルプ
0000416	9999	105042	TOYO PULP	東洋パルプ	トウヨウパルプ
0000417	3861	105041	OJI PAPER	王子製紙	オウジセイシ
0000418	9999	105041	HONSHU PAPER	本州製紙	ホンシュウセイシ
0000419	9999	105041	NIPPON PAPER INDUSTRIES	日本製紙	ニッポンセイシ
0000420	3864	105042	MITSUBISHI PAPER MILLS	三菱製紙	ミツビシセイシ
0000421	3865	105042	HOKUETSU PAPER MILLS	北越製紙	ホクエツセイシ
0000422	9999	105041	KITANIHON PAPER MFG	北日本製紙	キタニホン セイシ
0000423	9999	105042	KANZAKI PAPER MFG.	神崎製紙	カンザキセイシ
0000424	9999	105042	TAKASAKI SANKO	高崎三興	タカサキサンコウ
0000425	9999	243429	NIPPON DAISHOWA PAPERBOARD	日本大昭和板紙	ニッポンダイシヨウワイタガミ
0000426	9999	105042	NIPPON KAKOH SEISHI	日本加工製紙	ニッポンカコウセイシ
0000427	9999	105041	DAISHOWA PAPER MFG.	大昭和製紙	ダイシヨウワセシ
0000428	3872	105042	NIPPON PAPER PAPPYLIA	日本製紙バビリア	ニッポンセイシバビリア
0000429	9999	105042	FUKUOKA PAPER	福岡製紙	フクオカセイシ
0000430	3877	105042	CHUETSU PULP & PAPER	中越パルプ工業	チュウエツパルプコウギヨウ
0000431	3878	105042	TOMOGAWA	巴川製紙所	トモエガウセイシヨ
0000432	9999	105042	TURUSHU PAPER MFG.	特種製紙	トクシユセイシ
0000434	9999	105042	SETSU	セツツ	セツツ
0000435	9999	105042	NISSHIN PAPER MILLS	日清製紙	ニッシンセイシ
0000437	9999	133321	CHUETSU	チュウ - エツ	チュウ - エツ
0000438	9999	105042	CHUO PAPER BOARD	中央板紙	チュウオウワイタガミ
0000439	9999	105042	SANZEN PAPER MANUFACTURING	三善製紙	サンゼンセイシ
0000440	9999	105042	TAIHEI PAPER MFG.	大平製紙	タイハイセイシ
0000441	3941	105042	RENGO	レンゴ	レンゴ
0000442	9999	105042	CHIYODA SHIGYO	千代田紙業	チヨダシギヨウ
0000444	3945	105042	SUPERBAG	スーパーバッグ	ス - パ - バッグ
0000445	3971	107065	TOHCELLO	東セロ	トウセロ
0000451	3946	105042	TOMOKU	ト - モク	ト - モク
0000461	9999	107061	MITSU TSUTSU CHEMICALS	三井東洋化学	ミツイトウアツカガク
0000462	9999	107061	NITTO CHEMICAL INDUSTRY	日東化学工業	ニットウカガクコウギヨウ
0000463	4003	107062	CO-OP CHEMICAL	コープケミカル	コ - プケミカル
0000464	4004	107061	SHOWA DENKO	昭和電工	シヨウワデンコウ
0000465	4005	107061	SUMITOMO CHEMICAL	住友化学	スミトモカガク
0000466	9999	107064	CHISSO	チソン	チソン
0000467	4007	107062	NIPPON KASEI CHEMICAL	日本化成	ニッポンカセイ
0000468	4008	107062	SUMITOMO SEIKA CHEMICALS	住友精化	スミトモセイカ
0000469	9999	107061	MITSUBISHI CHEMICAL	三菱化学	ミツビシカガク
0000470	4021	107061	NISSAN CHEMICAL INDUSTRIES	日産化学工業	ニッサンカガクコウギヨウ
0000471	4022	107071	RASA INDUSTRIES	ラサ工業	ラサコウギヨウ
0000472	4023	107071	KUREHA	クレハ	クレハ
0000473	9999	107071	NITTO RYUNISO	日東紡曹	ニットウ リヨウソウ
0000475	4026	133323	KONOSHIMA CHEMICAL	神岡化学工業	コウノシマカガクコウギヨウ
0000476	4027	107071	TAYCA	テイカ	テイカ
0000477	4028	107071	ISHIHARA SANGYO	石原産業	イシハラサンギヨウ

K.2. 企業リスト：単独本決算

0000478	9999	107062	SAN KAGAKU	サン化学	サンカガク
0000479	4031	107062	KATAKURA CHIKKARIN	片倉チツカリン	カタクラチツカリン
0000480	4041	107063	NIPPON SODA	日本曹達	ニホンソ-ダ
0000481	4042	107063	TOSOH	東ソー	トソウ-
0000482	4043	107063	TOKUYAMA	トクヤマ	トクヤマ
0000483	4044	107063	CENTRAL GLASS	セントラル硝子	セントラルガラス
0000484	4045	107063	TOAGOSEI	東亜合成	トウアゴウセイ
0000485	4046	107063	DAISO	ダイソー	ダイソ-
0000486	4047	107063	KANTO DENKA KOGYO	関東電化工業	カントデンカコウギョウ
0000487	4061	107065	DENKI KAGAKU KOGYO	電気化学工業	デンキカガクコウギョウ
0000488	4062	123225	IBIDEN	イビデン	イビデン
0000489	4063	107065	SHIN-ETSU CHEMICAL	信越化学工業	シンエツカガクコウギョウ
0000490	4064	107065	NIPPON CARBIDE INDUSTRIES	日本カーバイド工業	ニッポンカー-バイドコウギョウ
0000491	4065	101010	KIBUN FOOD CHEMIFA	紀文フ-ドケミフア	キブンフ-ドケミフア
0000492	9999	107071	RIN KAGAKU KOGYO	煉化学工業	リンカガクコウギョウ
0000493	9999	107071	TEKKOSHA	鉄興社	テツコウシャ
0000494	9999	107071	FUJI TITANIUM INDUSTRY	富士チタン工業	フジチタンコウギョウ
0000495	4078	107071	SAKAI CHEMICAL INDUSTRY	堺化学工業	サカイカガクコウギョウ
0000496	9999	107066	AIR LIQUIDE JAPAN	日本エア-リキード	ニホンエアリキ-ド
0000497	9999	107066	DAIDO SANSO	大同酸素	ダイドウサンソ
0000498	4088	107066	AIR WATER	エア-ウォーター	エアウオ-タ-
0000499	9999	107066	JAPAN AIR GASES	ジャパン-エア-ガズ	ジャパンエアガズ
0000500	9999	107066	TOYO SANSO	豊田酸素	トヨウサンソ
0000501	4091	107066	TAIYO NIPPON SANSO	太陽日酸	タイヨウニツサン
0000502	4092	107071	NIPPON CHEMICAL INDUSTRIAL	日本化学工業	ニホンカガクコウギョウ
0000503	4093	107071	TOHO ACETYLENE	東邦アセチレン	トウホウアセチレン
0000504	4094	107071	NIHON KAGAKU SANGYO	日本化学産業	ニホンカガクサンギョウ
0000505	4095	107071	NIHON PARKERIZING	日本パークライジング	ニホンパークライジング
0000506	4096	107071	SEIWA TANSAN	昭和炭酸	シヨウワタンサン
0000507	4097	107066	KOATSU GAS KOGYO	高圧ガス工業	コウアツガスコウギョウ
0000508	4098	107071	TITAN KOGYO	チタン工業	チタンコウギョウ
0000509	4099	107071	SHIKOKU CHEMICALS	四国化成工業	シヨクカセイコウギョウ
0000510	4100	107071	TODA KOGYO	戸田工業	トダコウギョウ
0000512	9999	107066	TAIYO TOYO SANSO	太陽東洋酸素	タイヨウトヨウサンソ
0000513	4112	107071	HODOGAYA CHEMICAL	保土谷化学工業	ホドコヤカガクコウギョウ
0000515	4114	107071	NIPPON SHOKUBAI	日本触媒	ニッポンシヨクバイ
0000516	4115	107071	HONSHU CHEMICAL INDUSTRY	本州化学工業	ホンシュウカガクコウギョウ
0000517	4116	107071	DAINICHISEIKA COLOR & CHEMICAL	大日精化工業	ダイニチセイカコウギョウ
0000518	4117	107071	KAWASAKI KASEI CHEMICALS	川崎化成工業	カワサキカセイコウギョウ
0000519	4118	107065	KANEKA	カネカ	カネカ
0000520	4119	107065	NIPPON PIGMENT	日本ピグメント	ニッポンピグメント
0000522	4151	109082	KYOWA HAKKO KIRIN	協和発酵キリン	キョウワハツコウキリン
0000523	9999	107065	mitsubishi EDGAWA CHEMICAL	三菱江戸川化学	ミツビシエドガワカガク
0000524	4182	107071	mitsubishi GAS CHEMICAL	三菱瓦斯化学	ミツビシガスカガク
0000525	4183	107064	MITSUI CHEMICALS	三井化学	ミツイカガク
0000526	9999	107064	mitsubishi PETROCHEMICAL	三菱油化	ミツビシユカ
0000527	4201	107071	NIPPON SYNTHETIC CHEMICAL IND.	日本合成化学工業	ニッポンゴウセイカガクコウギョウ
0000528	4202	107065	DAICEI CHEMICAL INDUSTRIES	ダイセル化学工業	ダイセルカガクコウギョウ
0000529	4203	107065	SUMITOMO BAKELITE	住友ベークライト	スミトモベ-クライト
0000530	4204	107065	SEKISUI CHEMICAL	積水化学工業	セキスイカガクコウギョウ
0000531	4205	107071	ZEON	日本ゼオン	ニッポンゼオン
0000532	4206	107071	AICA KOGYO	アイカ工業	アイカコウギョウ
0000533	4208	107061	UBE INDUSTRIES	宇部興産	ウベコウサン
0000534	9999	107065	FUDOW	フドー	フド-
0000535	9999	107065	TOYO CHEMICAL	東洋化学	トヨウウカガク
0000536	9999	107065	mitsubishi PLASTICS	三菱樹脂	ミツビシジュシ
0000537	9999	107065	SHUWA HIGHPOLYMER	昭和高分子	シヨウワコウフンシ
0000538	4215	107065	TAKIRIN	タキリン	タキリン
0000539	4216	107065	ASAHI ORGANIC CHEMICALS IND.	旭有機材工業	アサヒユキザイコウギョウ
0000540	4218	107071	NICHIBAN	ニチバン	ニチバン
0000541	9999	107071	PLAS-TECH	プラス-テク	プラステク
0000542	4220	107071	RIKEN TECHNOS	リケンテクノス	リケンテクノス
0000543	4221	107065	OKURA INDUSTRIAL	大倉工業	オウクラコウギョウ
0000544	4222	107065	KODAMA CHEMICAL INDUSTRY	甲田化学工業	オウタカガクコウギョウ
0000545	9999	107065	TAIHEI CHEMICALS	太平化学製品	タイヘイカガクセイヒン
0000546	4224	107065	LONSEAL	ロンシール工業	ロンシ-ルコウギョウ
0000547	9999	107065	TSUTSUNAKA PLASTIC INDUSTRY	筒中プラスチック工業	ツツナカプラスチックコウギョウ
0000548	4228	107065	SEKISUI PLASTICS	積水化成工業	セキスイカセイヒンコウギョウ
0000549	4271	107071	JAPAN CARLIT	日本カーリット	ニホンカー-リット
0000550	4272	107071	NIPPON KAYAKU	ニッポンカヤク	ニッポンカヤク
0000551	9999	107071	TEIKOKU KAKOHIN SEIZO	帝國化工品製造	テイコクコウヒンセイゾウ
0000552	4361	107071	KAWAGUCHI CHEMICAL INDUSTRY	川口化学工業	カウグチカガクコウギョウ
0000553	4401	107071	ADEKA	ADEKA	アデカ
0000554	4403	107067	NDF	日油	ニチユ
0000555	4404	107067	MIYOSHI OIL & FAT	三洋油脂	ミヨシユシ
0000556	9999	107067	LION FAT & OIL	ライオン油脂	ライオン ユシ
0000557	5011	111102	NICHIREKI	ニチレキ	ニチレキ
0000558	4409	107067	TOHO CHEMICAL INDUSTRY	東邦化学工業	トウホウカガクコウギョウ
0000559	4452	107067	KAD	花王	カオウ
0000560	4461	107067	DAI-ICHI KOGYO SEIYAKU	第一工業製薬	ダイイチコウギョウセイヤク
0000561	4471	107067	SANYO CHEMICAL INDUSTRIES	三洋化成工業	サンヨウカセイコウギョウ
0000565	4217	107065	HITACHI CHEMICAL	日立化学工業	ヒタクカセイコウギョウ
0000567	4990	107071	SHOWA CHEMICAL INDUSTRY	昭和化学工業	シヨウワカガクコウギョウ
0000568	4229	107065	GUN EI CHEMICAL INDUSTRY	群衆化学工業	グンエイカガクコウギョウ
0000571	6137	121201	KOIKE SANSO KOGYO	小池酸素工業	コイケサンソコウギョウ
0000590	4539	109082	NIPPON CHEMIPHAR	日本ケミフア	ニッポンケミフア
0000591	9999	109081	SANKYO	三共	サンキョウ
0000592	4502	109081	TAKEDA PHARMACEUTICAL	武田薬品工業	タケダヤクヒンコウギョウ
0000593	4503	109082	ASTELLAS PHARMA	アステラス製薬	アステラスセイヤク
0000594	9999	109082	KANEBO NAKATAKI PHARMACEUTICAL	カネボ-中津薬品	カネボウナカタキヤクヒン
0000595	9999	109082	DAIICHI PHARMACEUTICAL	第一製薬	ダイイチセイヤク
0000596	4506	109082	DAINIPPON SUMITOMO PHARMA	大日本住友製薬	ダイニッポンSUMITOMOセイヤク
0000597	4507	109081	SHIONOJI	塩野義製薬	シオノギセイヤク
0000598	4508	109081	mitsubishi TANABE PHARMA	田辺三菱製薬	タナベミツビシセイヤク
0000599	9999	109082	mitsubishi PHARMA	三菱ウェルファ-マ	ミツビシウェルファ-マ
0000600	9999	109081	FUJISAWA PHARMACEUTICAL	藤沢薬品工業	フジサワヤクヒンコウギョウ
0000601	4512	109083	WAKAMOTO PHARMACEUTICAL	わかもと製薬	ワカモトセイヤク
0000602	4514	109082	ASKA PHARMACEUTICAL	あすか製薬	アスカセイヤク
0000603	9999	109082	BANYU PHARMACEUTICAL	万有製薬	バンユウセイヤク
0000604	4516	109082	NIPPON SHINYAKU	日本新薬	ニッポンシンヤク
0000606	4518	109082	TOYAMA CHEMICAL	富山化学工業	トヤマカガクコウギョウ
0000607	4519	109082	CHUGAI PHARMACEUTICAL	中外製薬	チュウガイセイヤク
0000608	9999	101010	WAKDDO	和光堂	ワコウドウ
0000609	4521	109082	KAKEN PHARMACEUTICAL	科研製薬	カケンセイヤク
0000610	9999	109082	GREEN CROSS	ミドリ十字	ミドリジュウジ
0000611	4523	109082	EISAI	エ-ザイ	エ-ザイ
0000612	4524	109083	MORISHITA JINTAN	森下仁丹	モリシタジンタン
0000613	4526	101010	RIKEN VITAMIN	理研ビタミン	リケンビタミン
0000614	4527	109083	ROHTO PHARMACEUTICAL	ロ-ト製薬	ロ-トセイヤク
0000615	4528	109082	ONO PHARMACEUTICAL	小野薬品工業	オノヤクヒンコウギョウ
0000616	9999	109082	KOWA PHARMACEUTICAL	興和製薬	コウワソウヤク
0000617	4530	109083	HISAMITSU PHARMACEUTICAL	久光製薬	ヒサミツセイヤク
0000618	4531	107071	YUKI GOSEI KOGYO	有機合成薬品工業	ユウキゴウセイヤクヒンコウギョウ
0000619	9999	109082	TOKYO TANABE	東京田辺製薬	トウキョウタナベセイヤク
0000620	9999	109082	KAKENYAKU KAKO	科研薬化工	カケンヤクカコフ
0000621	4534	109082	MCHIDA PHARMACEUTICAL	堀田製薬	ホリダセイヤク
0000622	4535	109083	TAISHO PHARMACEUTICAL	大正製薬	ダイショウセイヤク
0000623	4536	109083	SANTEN PHARMACEUTICAL	参天製薬	サンテンセイヤク
0000624	4611	107069	DAI NIPPON TORYO	大日本塗料	ダイニッポントリヨウ

0000625	4612	107069	NIPPON PAINT	日本ペイント	ニッポンペイント
0000626	4613	107069	KANSAI PAINT	関西ペイント	カンサイペイント
0000627	4614	107069	TOHPE	トウペ	トウペ
0000630	4617	107069	CHUGOKU MARINE PAINTS	中国塗料	チュウゴクトリヨウ
0000631	4619	107069	NIHON TOKUSHU TORYO	日本特殊塗料	ニホントクシュトリヨウ
0000632	4620	107069	FUJIKURA KASEI	藤倉化成	フジクラケイセイ
0000634	4631	107069	DIC	D I C	デー・アイシ
0000636	4634	107069	TOYO INK MFG.	東洋インキ製造	トウヨウインキセイゾウ
0000637	4635	107069	TOKYO PRINTING INK MFG.	東京インキ	トウキョウインキ
0000638	4901	107071	FUJIFILM HOLDINGS	富士フイルムホールディングス	フジフイルムホールディングス
0000639	4902	131303	KONICA MINOLTA HOLDINGS	コニカミノルタホールディングス	コニカミノルタホールディングス
0000640	9999	107071	CYBER GRAPHICS	サイバーグラフィックス	サイバ・グラフィックス
0000641	4911	107068	SHISEIDO	資生堂	シセイドウ
0000642	4912	107068	LION	ライオン	ライオン
0000644	4914	107068	TAKASAGO INTERNATIONAL	高砂香料工業	タカサゴリヨウコウゴキョウ
0000645	9999	105042	TOYO FIBRE	東洋ファイバー	トウヨウファイバ
0000646	4992	107070	HOKKO CHEMICAL INDUSTRY	北興化学工業	ホクコウカガクコウゴキョウ
0000649	4996	107070	KUMIAI CHEMICAL INDUSTRY	クミアイ化学工業	クミアイカガクコウゴキョウ
0000650	4997	107070	NIHON NOHYAKU	日本薬造	ニホンノウヤク
0000651	4998	107070	FUMAKILLA	フマキラー	フマキラー
0000652	4999	107071	CEMEDINE	セメダイン	セメダイン
0000653	4537	109083	SSP	エスエス製薬	エスエスセイヤク
0000654	4212	107065	SEKISUI JUSHI	積水樹脂	セキスイチュウジ
0000655	4989	107070	IHARA CHEMICAL INDUSTRY	イハラケミカル工業	イハラケミカルコウゴキョウ
0000660	4540	109082	TSUMURA	ツムラ	ツムラ
0000661	5001	111101	NIPPON OIL	新日本石油	シンニホンセキユ
0000662	5002	111101	SHOWA SHELL SEKIYU	昭和シェル石油	ショウワシェルセキユ
0000663	9999	111101	MARUZEN OIL	丸善石油	マルゼンセキユ
0000664	9999	111101	mitsubishi OIL	三菱石油	ミツビスエキユ
0000665	9999	111101	TONEI	東栄	トウネン
0000666	9999	111101	KOA OIL	興亜石油	コウアセキユ
0000667	5007	111101	COSMO OIL	コスモ石油	コスモセキユ
0000668	5008	111101	TOA OIL	東亜石油	トウアセキユ
0000669	5010	111102	NIPPON SEIRO	日本精練	ニホンセイロウ
0000670	9999	111102	NITTETSU CHEMICAL INDUSTRIAL	日鉄化学工業	ニッテツカガクコウゴキョウ
0000671	8131	243429	mitsuburoko	ミツウロコ	ミツウロコ
0000672	8132	243429	SINANEN	シナネン	シナネン
0000673	5009	111102	FUJI KOSAN	富士興産	フジコウサン
0000691	5101	113121	YOKOHAMA RUBBER	横浜ゴム	ヨコハマゴム
0000692	9999	121210	DAIKI ENGINEERING	大機エンジニアリング	ダイキエンジニアリング
0000693	5103	113122	SEIWA RUBBER	栄和ゴム	セイワゴム
0000694	5104	113121	NITTO KAKO	日東化工	ニッコウカク
0000695	5105	113121	TOYO TIRE & RUBBER	東洋ゴム工業	トウヨウゴムコウゴキョウ
0000697	5108	113121	BRIDGESTONE	ブリヂストン	ブリヂストン
0000698	5121	113122	FUJIKURA RUBBER	藤倉ゴム工業	フジクラゴムコウゴキョウ
0000699	5122	113122	OKamoto INDUSTRIES	オカモト	オカモト
0000700	9999	241405	USS TOYO	U S S 東洋	ユエスエス トウヨウ
0000701	5142	107065	ACHILLES	アキレス	アキレス
0000703	5189	113122	SAKURA RUBBER	桜ゴム	サクラゴム
0000705	5192	113122	MITSUBOSHI BELTING	三菱ベルト	ミツボシベルト
0000706	9999	133325	TOYO HEISEI POLYMER	東洋平成ポリマー	トウヨウヘイセイポリマー
0000707	5194	113122	SAGAMI RUBBER INDUSTRIES	相模ゴム工業	サガミゴムコウゴキョウ
0000708	5195	113122	BANDO CHEMICAL INDUSTRIES	バンドウ化学	バンドーカガク
0000709	5196	113122	KINUGAWA RUBBER INDUSTRIAL	鬼怒川ゴム工業	キヌガワゴムコウゴキョウ
0000710	4185	107071	JSR	J S R	ジエイエス・アル
0000714	5110	113121	SUMITOMO RUBBER INDUSTRIES	住友ゴム工業	スミトモゴムコウゴキョウ
0000721	5201	115141	ASAHI GLASS	旭硝子	アサヒガラス
0000722	5202	115141	NIPPON SHEET GLASS	日本硝子	ニッポンシートのガラス
0000723	5204	115141	ISHIZUKA GLASS	石塚硝子	イシヅカガラス
0000724	9999	115141	NIPPON MUKI	日本無機	ニホンムキ
0000725	9999	115141	NIPPON GLASS	日本硝子	ニホンガラス
0000727	5208	107065	ARISAWA MFG.	有沢製作所	アリザワセイサクシヨ
0000728	7741	131303	HUYA	H O Y A	ホーヤ
0000729	5210	115141	NIHON YAMAMURA GLASS	日本ヤマヤマ硝子	ニッポンヤマヤマガラス
0000730	9999	115141	SASAKI GLASS	佐々木硝子	ササキガラス
0000731	9999	115145	TOSHIBA CERAMICS	東芝セラミックス	トウシバセラミックス
0000732	9999	115142	NIHON CEMENT	日本セメント	ニホンセメント
0000733	5232	115142	SUMITOMO OSAKA CEMENT	住友大阪セメント	スミトモオオサカセメント
0000734	5233	115142	TAIHEIYO CEMENT	太平洋セメント	タイヘイヨウセメント
0000735	5234	DC	DC	ディ・シー	ディ・シー
0000736	9999	115142	OSAKA CEMENT	大阪セメント	オオサカセメント
0000737	9999	115142	CHICHIBU CEMENT	秩父セメント	チチブセメント
0000739	9999	115142	MITSUBISHI CEMENT	三菱セメント	ミツビス セメント
0000740	5261	271704	RESORT SOLUTION	リゾートソリューション	リゾートソリューション
0000741	5262	115143	NIPPON HUME	日本ヒューム	ニッポンヒューム
0000742	9999	115143	DAIDO CONCRETE	大同コンクリート工業	ダイドウコンクリートコウゴキョウ
0000743	1871	241402	P.S. MITSUBISHI CONSTRUCTION	ピーエス三菱	ピー・エスミツビス
0000744	9999	115143	TEIHU	ティヒュー	ティヒュー
0000745	5267	115143	HANEX	ハネックス	ハネックス
0000746	5268	115143	ASAHI CONCRETE WORKS	旭コンクリート工業	アサヒコンクリートコウゴキョウ
0000747	5269	115143	NIPPON CONCRETE INDUSTRIES	日本コンクリート工業	ニッポンコンクリートコウゴキョウ
0000749	5271	115143	TOYO ASANO FOUNDATION	トヨーアサノ	トヨーアサノ
0000750	9999	115143	ASANO SLATE	浅野スレート	アサノスレート
0000752	5301	115146	TOKAI CARBON	東海カーボン	トウカイカーボン
0000753	5302	115146	NIPPON CARBON	日本カーボン	ニッポンカーボン
0000754	9999	115146	KYUMA CARBON	協和カーボン	キョウワカーボン
0000755	9999	115146	TOYO CARBON	東洋カーボン	トウヨウカーボン
0000756	5331	115144	NORITAKE	ノリタケカンパニーリミテド	ノリタケカンパニーリミテド
0000757	5332	115144	TOTO	T O T O	トット
0000758	5333	115144	NGK INSULATORS	日本ガイシ	ニッポンガイシ
0000759	5334	115144	NGK SPARK PLUG	日本特殊陶業	ニッポントクシュトウギョウ
0000760	9999	115144	FURAGAWA PORCELAIN	深川製磁	フカガワセイジ
0000761	9999	115144	INAX	I N A X	イナックス
0000762	5337	115144	DANTO HOLDINGS	ダントホールディングス	ダント・ホールディングス
0000767	5351	115145	SHINAGAWA REFRACATORIES	品川白煉瓦	シナガワシロレンガ
0000768	5352	115145	KROSAKI HARIMA	黒崎播磨	クロサキハリマ
0000769	9999	115145	OSAKA YOGYO	大阪窯業	オオサカヨウゴキョウ
0000770	5355	115145	NIPPON CRUCIBLE	日本ルツボ	ニホンルツボ
0000775	9999	115145	TOKAI KONE TSU KOGYO	東海高温工業	トウカイコウネツコウゴキョウ
0000777	5363	115145	TYK	T Y K	トウキョウユウキョウ
0000778	5391	115143	A&A MATERIAL	エーアンドエーマテリアル	エー・アンドエーマテリアル
0000779	5393	115143	NICHIAS	ニチアス	ニチアス
0000781	5395	115146	RKEN CORUNDUM	理研コランダム	リケンコランダム
0000786	5390	115146	UBE MATERIAL INDUSTRIES	宇部マテリアルズ	ウベマテリアルズ
0000787	5214	115141	NIPPON ELECTRIC GLASS	日本電気硝子	ニッポンデンキガラス
0000801	5401	117161	NIPPON STEEL	新日本製鉄	シンニッポンセイレツ
0000802	9999	117161	FUJI SEITETSU	富士製鉄	フジ セイレツ
0000803	9999	117161	JFE STEEL	J F E スチール	ジエイエフイー スチール
0000804	9999	241406	JFE ENGINEERING	J F E エンジニアリング	ジエイエフイー エンジニアリング
0000805	5405	117161	SUMITOMO METAL INDUSTRIES	住友金属工業	スミトモケツクコウゴキョウ
0000806	5406	117161	KOBE STEEL	神戶製鋼	コウベセイコウシヨ
0000807	5407	117161	NISSHIN STEEL	日新製鋼	ニッシンセイコウ
0000808	5408	117161	NAKAYAMA STEEL WORKS	中山製鋼所	ナカヤマセイコウシヨ
0000809	5410	117161	GODO STEEL	合同製鉄	ゴウドウセイイレツ
0000810	9999	117162	AZUMA STEEL	香爐製鋼所	アヅマセイコウシヨ
0000811	9999	117162	TOSHIN STEEL	徳伸製鋼	トウシンセイコウ
0000813	9999	117162	NIPPON SATETSU STEEL	日本砂鉄鋼業	ニッポンサテツコウゴキョウ
0000815	5444	117162	YAMATO KOGYO	大和工業	ヤマトコウゴキョウ
0000816	9999	117162	NISSIN SEIKO	日伸製鋼	ニッシンセイコウ

0000817	5451	117162	YODOGAWA STEEL WORKS	淀川製鋼所	ヨドガワセイヤウシヨ
0000818	9999	117162	TKAI STEEL WORKS	東海製鋼	トウカイコウキョウ
0000819	5453	117162	TOYO KOHAN	東洋鋼板	トウヨウコウハン
0000820	9999	117162	NIPPON STEEL & SUMIKIN COATED	日鉄住金鋼板	ニッテツスキョウコウハン
0000821	5457	117162	SUMITOMO PIPE & TUBE	住友鋼管	スミトモコウカン
0000822	5458	117163	TAKASAGO TEKKO	高砂鉄工	タカサゴテッコウ
0000825	9999	117162	NIITETSU STEEL PIPE	日鉄鋼管	ニッテツコウカン
0000826	5463	117162	MARUICHI STEEL TUBE	丸一鋼管	マルイチコウカン
0000827	5471	117163	DAIDO STEEL	大同特殊鋼	ダイドウトクシュコウ
0000828	9999	117163	TUKUSHU SEIKO	特殊製鋼	トクシュセイコウ
0000829	5476	117163	NIPPON KOSHUHA STEEL	日本高周波鋼業	ニッポンコウシュウハコウギョウ
0000830	9999	117166	NIPPON STAINLESS STEEL	日本ステンレス	ニッポンステンレス
0000831	5479	117166	NIPPON METAL INDUSTRY	日本金属工業	ニッポンキンゾクコウギョウ
0000832	5480	117166	NIPPON YAKIN KOGYO	日本冶金工業	ニッポンヤキンコウギョウ
0000833	5482	117163	AICHI STEEL	愛知製鋼	アイチセイコウ
0000834	5484	117166	TUHKU STEEL	東北特殊鋼	トウホクトクシュコウ
0000835	5486	117163	HITACHI METALS	日立金属	ヒタチキンゾク
0000836	5491	117166	NIPPON KINZOKU	日本金属工業	ニッポンキンゾク
0000837	5541	117164	PACIFIC METALS	太平洋金属	テイハイヨウキンゾク
0000838	9999	117164	TOHOKU METALS&CHEMICALS	東北化学工業	トウホクジュウカガクコウギョウ
0000839	9999	117164	YAHAGI	ヤハギ	ヤハギ
0000840	9999	117164	JAPAN METALS & CHEMICALS	日本重化学工業	ニッポンジュウカガクコウギョウ
0000841	5563	117164	NIPPON DENKO	日本電産	ニッポンデンコウ
0000842	5566	117164	CHUD DENKI KOGYO	中央電気工業	チュウオウデンキコウギョウ
0000843	6326	121205	KUBOTA	クボタ	クボタ
0000844	5602	117165	KURIMOTO	栗本鉄工所	クリモトテツコウシヨ
0000846	5605	127262	I METAL TECHNOLOGY	アイメタルテクノロジー	アイメタルテクノロジー
0000847	5606	117165	ASAHI TEC	旭テック	アサヒテック
0000849	5608	117165	KAWAGUCHI METAL INDUSTRIES	川口金属工業	カウグチキンゾクコウギョウ
0000850	5609	117165	NIPPON CHUZO	日本鋳造	ニッポンチュゾウ
0000851	5610	117165	DAIMA HEAVY INDUSTRY	大和重工	ダイワジュウコウ
0000853	5612	117165	NIPPON CHUTETSUKAN	日本鉄管	ニッポンチュウテツカン
0000854	5631	121210	JAPAN STEEL WORKS	日本製鋼所	ニッポンセイコウシヨ
0000855	5632	117163	MITSUBISHI STEEL MFG.	三菱製鋼	ミツビシセイコウ
0000856	9999	117165	KANTO SPECIAL STEEL WORKS	関東特殊製鋼	カントトクシュセイコウ
0000857	5641	117165	TDF	TDF	テ-デ-エフ
0000860	9999	117165	J-WITEX	ジェイ・ワイテックス	シエイワイテックス
0000861	5657	117165	SUZUKI METAL INDUSTRY	鈴木金属工業	スズキンゾクコウギョウ
0000863	5659	117165	NIPPON SEISEN	日本精練	ニッポンセイゼン
0000865	9999	117167	TOKYO SHERING	東京シヤリング	トウキョウシヤリング
0000868	9999	117161	AMAGASAKI IRON & STEEL MFG.	安芸製鉄	アマガサキセイテツ
0000872	9999	117162	TOYO STEEL	東洋製鋼	トウヨウセイコウ
0000873	5445	117162	TOKYO TEKKO	東京鉄鋼	トウキョウテッコウ
0000877	5423	117162	TOKYO STEEL MFG.	東京製鉄	トウキョウセイテツ
0000881	5701	119181	NIPPON LIGHT METAL	日本軽金属	ニッポンケイキンゾク
0000882	5721	119182	SCIENCE	エス・サイエンス	エスサイエンス
0000883	9999	119182	SUMITOMO SITIX	住友シテックス	スミトモシテックス
0000884	5727	119182	TOHO TITANIUM	東邦チタニウム	トウホウチタニウム
0000885	9999	119182	ALLIED MATERIAL	アライドマテリアル	アライドマテリアル
0000886	5729	119182	NIHON SEIKO	日本精鉱	ニッポンセイコウ
0000887	9999	119183	NIKKEI ALUMINIUM	日経アルミニウム	ニッキアルミニウム
0000889	9999	119183	SEKAI ALUMINIUM	世界アルミニウム	セカイアルミニウム
0000892	9999	119183	TOYO ALUMINIUM	東洋アルミニウム	トウヨウアルミニウム
0000893	5738	119183	SUMITOMO LIGHT METAL IND.	住友軽金属工業	スミトモケイキンゾクコウギョウ
0000894	5739	119183	NIPPON FOIL MFG.	日本製箔	ニッポンセイハク
0000895	9999	243427	SANKYO TATEYAMA ALUMINIUM	三協立山アルミ	サンキョウタテヤマアルミ
0000896	5753	119186	NIPPON SHINDO	日本伸銅	ニッポンシンドウ
0000898	5774	119186	mitsubishi SHINDOH	三菱伸銅	ミツビシシンドウ
0000900	5801	119184	FURUKAWA ELECTRIC	古河電気工業	フルカワデンキコウギョウ
0000901	5802	119184	SUMITOMO ELECTRIC INDUSTRIES	住友電気工業	スミトモデンキコウギョウ
0000902	5803	119184	FUJIKURA	フジクラ	フジクラ
0000903	5804	119184	mitsubishi CABLE INDUSTRIES	三菱電線工業	ミツビシデンセンコウギョウ
0000904	5805	119184	SWCC SHOWA HOLDINGS	昭和電線ホールディングス	シヨウワデンセンホ-ルディングス
0000905	5807	119184	TOKUO ELECTRIC	徳尾電線	トクオデンセン
0000906	5808	119184	RIKEN ELECTRIC WIRE	理研電線	リケンデンセン
0000907	5809	119184	TATSUTA ELECTRIC WIRE & CABLE	タツタ電線	タツタデンセン
0000908	9999	119184	OPTEC DAICHI DENKO	第一電工	ダイイチデンコウ
0000909	5811	119184	TOYOKUNI ELECTRIC CABLE	トヨクニ電線	トヨクニデンセン
0000910	5812	119184	HITACHI CABLE	日立電線	ヒタチデンセン
0000911	9999	119184	HITACHI MAGNET WIRE	日立マグネットワイヤ	ヒタチマグネットワイヤ
0000912	9999	119184	KYOSAN CABLE	京三電線	キョウサンデンセン
0000913	5815	119184	OKI ELECTRIC CABLE	沖電線	オキデンセン
0000914	5851	119183	RYOBI	リョービ	リョ-ビ
0000915	5852	119183	ARESTY	アーレストイ	ア-レストイ
0000916	9999	119183	KYOTO DIE-CASTING	京都ダイカスト工業	キョウトダイカストコウギョウ
0000917	9999	119183	TOKYO RIKI MFG.	東京理化工業所	トウキョウリカクコウギョウシヨ
0000919	5901	119186	TOYO SEIKAN	東洋製缶	トウヨウセイカン
0000920	5902	119186	HOKKAN HOLDINGS	ホクカンホールディングス	ホクカンホ-ルディングス
0000921	9999	119186	CLOSURE SYSTEMS INTERNATIONAL	C S I ジャパン	シ-エスアイジャパン
0000922	5905	119186	NIHON SEIKAN	日本製缶	ニッポンセイカン
0000923	5911	119185	YOKOGAWA BRIDGE HOLDINGS	横川ブリッジホールディングス	ヨコガワブリッジホ-ルディングス
0000925	5913	119185	MAITSUO BRIDGE	松尾橋梁	マツイブリヂ
0000926	9999	119185	MIYAJI IRON WORKS	宮地鉄工所	ミヤヂテッコウシヨ
0000929	5917	119185	SAKURADA	サクラダ	サクラダ
0000930	5918	119185	TAKIGAMI STEEL CONSTRUCTION	滝上工業	タキガミコウギョウ
0000931	5919	119185	JST	J S T	ジエスティー
0000932	9999	119183	FUJISASHI INDUSTRIES	不二サッシ工業	フジサッシコウギョウ
0000933	5921	119185	KAWAGISHI BRIDGE WORKS	川岸工業	カワキコウギョウ
0000934	5922	119185	NASU DENKI-TEKKO	那須電機鉄工	ナスデンキテッコウ
0000938	9999	253521	SAKURAI IRON WORKS	桜井鉄工所	サクライ テッコウシヨ
0000939	5929	119186	SANWA HOLDINGS	三和ホールディングス	サンワホ-ルディングス
0000940	1921	241402	TUMOE	巴コーポレーション	トモエコーポ-レーション
0000941	5931	119186	KAWADA INDUSTRIES	川田工業	カワタコウギョウ
0000942	5942	119186	NIPPON FILCON	日本フィルコン	ニッポンフィルコン
0000944	9999	119186	TOKYO SCREW	東京ネジ製作所	トウキョウラシセイサクシヨ
0000947	9999	119186	SANKYO SPECIAL STEEL BOLT&NUT	三協特殊鋼ねじ	サンキョウトクシュコウネジセイサクシヨ
0000948	5957	119186	NITTO SEIKO	日東精工	ニットウセイコウ
0000949	6306	121204	NIKKO	日工	ニッコウ
0000951	5963	121201	HITACHI TOOL ENGINEERING	日立ツール	ヒタチツ-ル
0000952	5964	119186	TOYO KNIFE	東洋刃物	トウヨウハモノ
0000953	6138	121201	DIJET INDUSTRIAL	ダイジェット工業	ダイゼットコウギョウ
0000954	9999	121201	TUNGALOY	タンガロイ	タンガロイ
0000958	9999	119186	NIHON KENTETSU	日本建鉄	ニッポンケンテツ
0000959	5974	119186	CHUGOKUKOYO	中国工業	チュウゴクコウギョウ
0000960	5975	119186	TOPRE	東プレ	トウプレ
0000961	5976	119186	NETUREN	ネットレン	コウシュウハネツレン
0000962	5981	119186	TOKYO ROPE MFG.	東京製綱	トウキョウセイコウ
0000965	5991	119186	NHK SPRING	ニッパツ	ニッポンハツシヨウ
0000966	5992	119186	CHUD SPRING	中央発条	チュウオウハツシヨウ
0000967	5994	119186	FINE SINTER	ファインシンター	フィンシンター
0000969	5998	119186	ADVANEX	アドバネクス	アドバネクス
0000970	9999	119186	NITTO METAL INDUSTRY	日東金属工業	ニットウキンゾクコウギョウ
0000975	5958	119186	SANYO INDUSTRIES	三洋工業	サンヨウコウギョウ
0000977	5959	119186	OKABE	岡部	オカベ
0000978	5930	119186	BUNKA SHUTTER	文化シャッター	ブンカシャッター
0000981	9999	121206	ANDO IRON WORKS	安藤鉄工所	アンドウテッコウシヨ
0000982	9999	121204	NIIGATA ENGINEERING	新井工所	ニイガタテッコウシヨ
0000983	6013	121210	TAKUMA	タクマ	タクマ
0000987	9999	121204	MAKITA NUMAZU	マキタ沼津	マキタスマツ

0000988	6022	121204	AKASAKA DIESELS	赤阪鉄工所	アカサカテツコウシヨ
0000989	6041	121210	BOSCH	ボツシュ	ボツシュ
0000990	6042	127263	NIKKI	ニッキ	ニツキ
0000991	6101	121201	TSUGAMI	ツガミ	ツガミ
0000992	9999	121201	IREGAI	池貝	イケガイ
0000993	6103	121201	OKUMA	オークマ	オークマ
0000994	6104	121201	TOSHIBA MACHINE	東芝機械	トウシバキカイ
0000995	9999	121201	NIPPEI INDUSTRIAL	日平産業	ニツパイサンキヨウ
0000996	9999	121201	HITACHI SEIKI	日立精機	ヒタチセイキ
0000997	9999	121202	AMADA MACHINICS	アマダマシニックス	アマダマシニックス
0000998	9999	121201	AMADA MASINO	アマダマシノ	アマダマシノ
0001000	6112	121202	KUJIMA IRON WORKS	小島鉄工所	コジマテツコウシヨ
0001001	6113	121201	AMADA	アマダ	アマダ
0001002	9999	121210	SUMIKURA INDUSTRIAL	住倉工業	スミクラコウキヨウ
0001003	9999	121201	SHOUN MACHINE TOOL	昌運工作所	ショウウンコウサクシヨ
0001005	6118	121202	AIDA ENGINEERING	アイダエンジニアリング	アイダエンジニアリング
0001006	9999	121201	Z-PLUS MANAGEMENT	ゼイ・プラス・マネジメント	ゼイ・プラスマネジメント
0001007	9999	121201	SANSEI MFG.	三正製作所	サンセイセイサクシヨ
0001008	6121	121201	TAKISAWA MACHINE TOOL	滝沢鉄工所	タキサワテツコウシヨ
0001010	6125	121201	OKAMOTO MACHINE TOOL WORKS	岡本工作機械製作所	オカモトコウサクキカイセイサクシヨ
0001012	6130	121201	KOMATSU NTC	コマツNTC	コマツエヌティ・シー
0001013	6131	121201	HAMAI	浜井産業	ハマアイサンキヨウ
0001014	9999	121201	YOSHIDA MACHINE TOOL	吉田鉄工所	ヨシダテツコウシヨ
0001016	6135	121201	MAKINO MILLING MACHINE	牧野フライス製作所	マキノフライス
0001017	6136	121201	OSG	オーエスジー	オー・エスジ
0001018	6201	121204	TOYOTA INDUSTRIES	豊田自動車	トヨタジドウシヨツキ
0001019	9999	121201	ITAMI MACHINE WORKS	伊丹工業	イタミコウキヨウ
0001020	6203	121203	HOWA MACHINERY	和工工業	ホウコウコウキヨウ
0001021	9999	127262	KIKUDA	木久田	キクダ
0001022	6205	121201	OKK	オーケー	オオサカキヨウ
0001023	9999	121201	TOYODA MACHINE WORKS	豊田工場	トヨタコウキ
0001024	6208	121203	ISHIKAWA SEISAKUSHO	石川製作所	イシカワセイサクシヨ
0001027	9999	121203	TS	ティーエスコ	ティ・エスコ・ボレ
0001028	6213	121201	O-H	オーエム製作所	オー・エムセイサクシヨ
0001029	9999	121201	OKUMA & HOWA MACHINERY	大隈和工機械	オカマホウワキカイ
0001031	6217	121203	TSUDAKOMA	津田駒工業	ツダコマコウキヨウ
0001032	6218	121203	ENSHU	エンシュウ	エンシュウ
0001033	9999	121203	DAITO SEIKI	大東製機	ダイトウセイキ
0001035	6242	121203	NIHON SPINDLE MFG.	日本スピンドル製造	ニホンスピンドルセイソウ
0001038	6301	121204	KOMATSU	コマツ	コマツセイサクシヨ
0001039	6302	121204	SUMITOMO HEAVY INDUSTRIES	住友重機械工業	スミトモジユウキカイコウキヨウ
0001040	9999	121204	KOBELCO CONSTRUCTION MACHINERY	コベルコ建機	コベルコケンキ
0001041	9999	121204	NIPPON CRANE WORKS	日本起重機械製作所	ニホンキジュウキカイセイサクシヨ
0001042	6310	121205	ISEKI	井関農機	イセキノウキ
0001043	9999	121205	SEIREI INDUSTRY	セイレイ工業	セイレイコウギヨウ
0001044	9999	121205	SATHI AGRICULTURAL MACHINE MFG	佐藤造機	サウソウキ
0001045	6313	121205	KIORITZ	共立	キョウリツ
0001046	9999	121204	NITTOKU METAL INDUSTRY	日特金属工業	ニツトケンソクコウギヨウ
0001047	6316	121205	MARUYAMA MFG.	丸山製作所	マルヤマセイサクシヨ
0001048	6317	121204	KITAGAWA IRON WORKS	北川鉄工所	キタガワテツコウシヨ
0001051	9999	121204	KIKUSHA	菊工社	キクウシャ
0001053	6325	121205	TAKAKITA	高木キタ	タカキタ
0001054	6331	121206	MITSUBISHI KAKOKI	三菱化工機	ミツビシカコウキ
0001055	6332	121206	TUKISHIMA KIKAI	月島機械	ツキシマキカイ
0001056	9999	121210	TANAKA MACHINERY MFG.	田中機械	タナカキカイ
0001057	6334	121210	MEIJI MACHINE	明治機械	メイジキカイ
0001058	6335	121210	TOKYO KIKAI SEISAKUSHO	東京機械製作所	トウキョウキカイセイサクシヨ
0001059	9999	121206	HAYAKAWA IRON WORKS	早川鉄工所	ハヤカワコウキヨウ
0001060	9999	121204	IWAFUKU INDUSTRIAL	いわぶく工業	イワフクコウキヨウ
0001061	6339	121206	SINTOKOGIO	新興工業	シントウコウキヨウ
0001062	9999	121206	HITACHI ZOSEN TOMIOKA MACHINE	日立造船同機機	ヒタチゾウセントミオカキカイ
0001064	6343	121206	FREESIA MACROSS	フリージア・マクロス	フリ・ジアマクロス
0001067	6358	121204	SAKAI HEAVY INDUSTRIES	酒井重工業	サイカイジウコウキヨウ
0001069	6360	121206	TOKAI AUTOMATIC MACHINERY WORK	東海自動機械製作所	トウカイジウキカイセイサクシヨ
0001070	6361	121206	EBARA	荏原	エバラセイサクシヨ
0001071	6362	121206	ISHII IRON WORKS	石井鉄工所	イシイテツコウシヨ
0001072	6363	121206	TORISHIMA PUMP MFG.	西島製作所	トリシマセイサクシヨ
0001073	6365	121206	DMW	電業社機械製作所	デンギョウシャキカイセイサクシヨ
0001074	6366	121206	CHIYODA	千代田化工建設	チヨダカコウケンセツ
0001075	6367	121210	DAIKIN INDUSTRIES	大金工業	ダイキンコウキヨウ
0001076	6368	121206	ORGANO	オルガノ	オルガノ
0001077	6369	121206	TOYO KANETSU	トヨーカネツ	ト・ヨ・カネツ
0001078	6370	121206	KURITA WATER INDUSTRIES	栗田工業	クリタコウキヨウ
0001079	6371	121204	TSUBAKIMOTO CHAIN	椿本チエイン	ツバキモチエイン
0001081	6373	121204	DAIPDO KOGYO	大同工業	ダイドウコウキヨウ
0001082	6374	121204	TCM	TCM	ティ・シー・エム
0001083	6375	121204	NIPPON CONVEYOR	日本コンベヤ	ニツポンコンベヤ
0001084	6376	131303	NIKKISO	日機装	ニツキソウ
0001085	9999	241406	KOYO IRON WORKS & CONSTRUCTION	甲府建設工業	コウヨウケンセツコウキヨウ
0001086	6378	121206	KIMURA CHEMICAL PLANTS	木村化工機	キムラカコウキ
0001087	6379	241406	SHINKO PLASTECH	新興プラスチック	シンコフラスチック
0001089	6381	121210	ANEST IWATA	アネスト岩田	アネストイワタ
0001090	6382	121206	TORINITY INDUSTRIAL	トリニティ工業	トリニティコウキヨウ
0001091	6383	121204	DAIFUKU	ダイフク	ダイフク
0001093	9999	253522	FUSO LEXEL	扶桑レクセル	フソウレクセル
0001094	9999	271704	MISAWA VAN	ミサワバン	ミサワバン
0001095	6390	121204	KATO WORKS	加藤製作所	カトウセイサクシヨ
0001098	6392	121206	YAMADA	ヤマダカーボレーション	ヤマダコ・ボレ・シヨン
0001099	6393	121206	YUKEN KOGYO	油研工業	ユケンコウキヨウ
0001100	9999	121206	OYE KOGYO	大江工業	オオエコウキヨウ
0001101	6395	121204	TADANO	タダノ	タダノ
0001102	6396	121206	UNUZAWA-GUMI IRON WORKS	宇野沢組鉄工所	ウンゾウグミテツコウシヨ
0001105	6406	121210	FUJITEC	フジテック	フジテック
0001106	9999	121209	CANDON SEMICONDUCTOR EQUIPMENT	キャンノンセミコンダクターエイク	キャンノンセミコンダクター・エイクツブメント
0001107	9999	121207	RICCAR	リッカー	リツカ
0001109	6436	121209	AMANO	アマノ	アマノ
0001110	6437	121206	SANJO MACHINE WORKS	三条機械製作所	サンジヨウキカイセイサクシヨ
0001112	6440	121207	JUKI	JUKI	ジュウキ
0001113	9999	121210	TAIJIRI KIKAI KOGYO	田尻機械工業	タイジリキカイコウキヨウ
0001114	9999	121209	COPYER	コピア	コピア
0001115	6443	121206	TOYO ENGINEERING WORKS	東洋製作所	トウヨウセイサクシヨ
0001116	6444	121206	SANDEN	サンデン	サンデン
0001117	6445	121207	JANDOME SEWING MACHINE	乾の目シン工業	ケンノメシンコウキヨウ
0001118	6973	243428	KYOEI SANGYO	協栄産業	キョエイサンキヨウ
0001119	6448	123229	BROTHER INDUSTRIES	ブラザー工業	ブラザー・コウキヨウ
0001120	6453	121207	SILVER SEIKO	シルバー精工	シルバ・セイコウ
0001121	6461	121208	NIPPON PISTON RING	日本ピストンリング	ニツポンピストンリング
0001122	6462	121208	RIKEN	リケン	リケン
0001123	6463	121208	TEIKOKU PISTON RING	帝國ピストンリング	テイコクピストンリング
0001124	6471	121208	NSK	日本精工	ニツポンセイコウ
0001125	6472	121208	NIN	ニーン	ニーンエヌ
0001126	6473	121208	JTEKT	ジェイテクト	ジェイテクト
0001127	6474	121208	NACHI-FUJIKOSHI	不二越	フジコシ
0001128	9999	121208	AMATSUJI STEEL BALL MFG.	天辻鋼球製作所	アマツジコウキユウセイサクシヨ
0001130	9999	121208	TSUBAKI.NAKASHIMA	ツバキ・ナカシマ	ツバキ・ナカシマ
0001132	6479	123225	MINEBEA	ミネベア	ミネベア
0001133	6480	121208	NIPPON THOMPSON	日本トムソン	ニツポントムソン
0001134	9999	121210	TOA VALVE ENGINEERING	東亜バルブエンジニアリング	トウアバルブエンジニアリング
0001135	6492	121210	OKANO VALVE MFG.	岡野バルブ製造	オカノバルブセイソウ

0001136	6493	121210	NITTAN VALVE	日鏡バルブ	ニツタンバルブ
0001137	6495	121210	MIYAIRI VALVE MFG.	宮入バルブ製作所	ミヤイリバルブセイサクシヨ
0001138	6952	123229	CASIO COMPUTER	カシオ計算機	カシオケイサンキ
0001139	6319	117167	SMT	シンニツタン	シンニツタン
0001140	6454	121208	MAX	マックス	マックス
0001143	6247	121210	HISAKA WORKS	日阪製作所	ヒサカセイサクシヨ
0001146	6140	121201	ASAHI DIAMOND INDUSTRIAL	旭ダイヤモンド工業	アサヒダイヤモンドコウギヨウ
0001147	9999	121210	SANYO VENDING MACHINE	三洋自動販売機	サンヨウジドウハンバイキ
0001148	6455	121210	MORITA HOLDINGS	モリタホールディングス	モリタホ-ルディングス
0001149	6498	121210	KITZ	キット	キット
0001153	5947	119186	RINWAI	リンワイ	リンワイ
0001156	5481	117163	SANYO SPECIAL STEEL	山陽特殊製鋼	サンヨウトクシュセイコウ
0001157	6330	121206	TOYO ENGINEERING	東洋エンジニアリング	トウヨウエンジニアリング
0001161	6501	123221	HITACHI	日立製作所	ヒタチセイサクシヨ
0001162	6502	123221	TOSHIBA	東芝	トウシバ
0001163	6503	123221	MITSUBISHI ELECTRIC	三菱電機	ミツビシデンキ
0001164	6504	123221	FUJII ELECTRIC HOLDINGS	富士電機ホールディングス	フジデンキホ-ルディングス
0001165	6505	123222	TOYO ELECTRIC MFG.	東洋電機製造	トウヨウデンキセイソウ
0001166	6506	123222	YASKAWA ELECTRIC	安川電機	ヤスカウデンキ
0001167	6507	123222	SHINKO ELECTRIC	神鋼電機	シンコウデンキ
0001168	6508	123222	MEIDENSHA	明電舎	メイデンシヤ
0001169	9999	123222	NIPPON ELECTRIC INDUSTRY	日本電気機器	ニッポンデンキセイキ
0001170	6513	123224	ORIGIN ELECTRIC	オリジン電気	オリジンデンキ
0001172	6516	123222	SANYO DENKI	山洋電気	サンヨウデンキ
0001173	6581	121210	HITACHI KOKI	日立工機	ヒタチコウキ
0001174	9999	123223	MATSUSHITA REFRIGERATION	松下冷機	マツシタレイキ
0001175	6584	127262	SANOH INDUSTRIAL	三枝工業	サンオウコウギヨウ
0001176	6585	123222	NIDEC SERVO	日本電産サーボ	ニホンデンサンサ-ボ
0001177	6586	123229	MAKITA	マキタ	マキタ
0001178	9999	123223	PANASONIC ECOLOGY SYSTEMS	パナソニック エコシステムズ	パナソニックエコシステムズ
0001179	6588	123223	TOSHIBA TEC	東芝テック	トウシバテック
0001180	6621	123222	TAKAOKA ELECTRIC MFG.	高島製作所	タカオカセイサクシヨ
0001181	6622	123222	DAIHEN	ダイヘン	ダイヘン
0001183	6641	123222	NISSIN ELECTRIC	日新電機	ニッシンデンキ
0001184	6643	123222	TOGAMI ELECTRIC MFG.	戸上電機製作所	トウガミデンキセイサクシヨ
0001185	6644	123222	OSAKI ELECTRIC	大崎電気工業	オオサキデンキコウギヨウ
0001186	6645	123226	OMRON	オムロン	オムロン
0001188	6647	123226	MORIO DENKI	森尾電機	モリオデンキ
0001189	6648	123222	KAWADEN	かわでん	カウデン
0001190	6701	123224	NEC	N E C	ニシホ C
0001191	6702	123224	FUJITSU	富士通	フジツウ
0001192	6703	123224	OKI ELECTRIC INDUSTRY	O K I	オキデンキコウギヨウ
0001193	6704	123224	IWATSU ELECTRIC	岩崎通信機	イワサキツウシンキ
0001194	9999	123224	NEC INFONTEA	N E C インフロンティア	エヌイ-シ-インフロンティア
0001195	6706	123224	DENKI KOGYO	電気興業	デンキコウギヨウ
0001196	6707	123224	SANKEN ELECTRIC	三洋電機	サンケンデンキ
0001197	6708	123224	ERSON TOYODOM	エプソン トヨコム	エプソントヨコム
0001198	6709	123224	MEISEI ELECTRIC	明星電気	メイセイデンキ
0001199	9999	123224	SAXA TECHNO TOCHIGI	サクサテクノトチギ	サクサテクノトチギ
0001200	9999	123224	TAKAMISAWA ELECTRIC	高見沢電機製作所	タカミサワデンキセイサクシヨ
0001201	9999	123224	TAMURA ELECTRIC WORKS	田村電機製作所	タムラデンキセイサクシヨ
0001202	6741	123222	NIPPON SIGNAL	日本信号	ニッポンシゴウ
0001203	6742	123226	KYOSAN ELECTRIC MFG.	京ニ製作所	キヨウサンセイサクシヨ
0001204	6743	123226	DAIDO SIGNAL	大同信号	ダイドウシゴウ
0001205	6744	123229	NOHMI BOSAI	能美防災	ノミボウサイ
0001206	6745	123229	HOUCHI	ホ-チキ	ホ-チキ
0001207	6751	123224	JAPAN RADIO	日本無線	ニッポンムセン
0001209	6752	123223	PANASONIC	パナソニック	パナソニック
0001209	6753	123223	SHARP	シャ-プ	シャ-プ
0001210	6754	123224	ANRITSU	アンリツ	アンリツ
0001211	6755	123223	FUJITSU GENERAL	富士通ゼネラル	フジツウゼネラル
0001212	6756	123224	HITACHI KOKUSAI ELECTRIC	日立国際電気	ヒタチコクサイデンキ
0001213	6758	123223	SUNY	ソニー	ソニー
0001214	6759	123224	NEC TOKIN	N E C トーキョー	エヌイ-シ-ト-キン
0001215	6974	123224	NIHON INTER ELECTRONICS	日本インター	ニホンインタ-
0001216	6762	123225	TDK	T D K	テイ-デイ-ケイ
0001217	6763	123225	TEIKOKU TSUSHIN KOGYO	帝国通信工業	テイコクツウシンコウギヨウ
0001218	6764	123223	SANYO ELECTRIC	三洋電機	サンヨウデンキ
0001219	6765	123223	KEWWOOD	ケウウッド	ケウウッド
0001220	6766	123223	MİYAKOSHII	三越商事	ミヤコシヨウジ
0001221	6767	123225	MITSUMI ELECTRIC	三ツミ電機	ミツミデンキ
0001222	6768	123224	TAMURA	タムラ製作所	タムラセイサクシヨ
0001223	9999	123223	FUJIYA ELECTRIC	不二家電機	フジヤデンキ
0001224	6770	123225	ALPS ELECTRIC	アルプス電気	アルプスデンキ
0001225	6771	123224	IKESAMI TSUSHINKI	池上通信機	イケサミツウシンキ
0001226	6772	123224	TOKYO COSMOS ELECTRIC	東京コスモス電機	トウキョウコスモスデンキ
0001227	6773	123223	PIIONEER	パイオニア	パイオニア
0001228	9999	123223	TOKYO SANYO ELECTRIC	東京三洋電機	トウキョウサンヨウデンキ
0001229	6775	123223	TOWA MECCS	東和メックス	トウワメックス
0001230	6776	107071	TENSHO ELECTRIC INDUSTRIES	天昇電気工業	テンショウデンキコウギヨウ
0001231	9999	123224	HITACHI ELECTRONICS	日立電子	ヒタチデンシ
0001232	9999	123224	PANASONIC MOBILE COMMUNICATION	パナソニックモバイルコミュニケーション	パナソニックモバイルコミュニケーション-シヨンス
0001233	9999	123223	PANASONIC COMMUNICATIONS	パナソニックコミュニケーション	パナソニックコミュニケーション-シヨンス
0001234	6791	123223	COLUMBIA MUSIC ENTERTAINMENT	コロムビアミュージックエンタテ	コロムビアミュージックエンタテインメント
0001235	6792	123223	VICTOR COMPANY OF JAPAN	日本ビクター	ニッポンビクタ-
0001236	6793	123223	SANSUI ELECTRIC	山水電気	サンスイデンキ
0001237	6794	123223	FOSTER ELECTRIC	フォスター電機	フオスタ-デンキ
0001238	9999	123223	UNIDEN21	u n i d e n 2 1	ユニデントウエンテイ-ワン
0001239	9999	123223	AIWA	アイウ	アイウ
0001240	6796	123223	CLARION	クラリオン	クラリオン
0001241	6798	123224	SMK	S M K	エスエムケイ
0001242	9999	123223	MARANTZ JAPAN	日本マランツ	ニッポンマランツ
0001243	6800	123223	YOKOJO	ヨコオ	ヨコオ
0001244	6801	123225	TOKO	東光	トウコウ
0001245	9999	123223	AKAI ELECTRIC	赤井電機	アカイデンキ
0001247	9999	123223	YAGI ANTENNA	八木アンテナ	ヤギアンテナ
0001248	6841	123226	YOKOGAWA ELECTRIC	横河電機	ヨコガワデンキ
0001250	6844	123224	SHINDENGEN ELECTRIC MFG.	新電元工業	シンデンゲンコウギヨウ
0001251	6845	123226	YAMATAKE	山武	ヤマタケ
0001253	9999	123224	ANDO ELECTRIC	安藤電機	アンドウデンキ
0001254	6848	123226	DKK-TOA	東亜ディーケーケー	トウアディ-ケ-ケ-
0001255	6849	123229	NIHON KOHDEN	日本光電	ニホンコウデンコウギヨウ
0001256	6850	123226	CHINO	チノ-	チノ-
0001257	9999	123226	OKURA ELECTRIC	大倉電気	オオクラデンキ
0001258	9999	123226	HOKUSHI ELECTRIC WORKS	北沢電機製作所	ホクシデンキセイサクシヨ
0001259	9999	123226	SHINKOH COMMUNICATION INDUSTRY	新興通信工業	シンコウツウシンコウギヨウ
0001260	6901	123229	SAWAFUJI ELECTRIC	沢藤電機	サワフジデンキ
0001261	6902	123228	DENSO	デンソー	デンソ-
0001262	9999	123229	NIKKO ELECTRIC INDUSTRY	日興電機工業	ニッコウデンキコウギヨウ
0001263	6921	123222	TOKO ELECTRIC	東光電気	トウコウデンキ
0001264	6923	123228	STANLEY ELECTRIC	スタンレー電機	スタンレーデンキ
0001265	6924	123229	IWASAKI ELECTRIC	岩崎電気	イワサキデンキ
0001266	9999	123227	GS YUASA INDUSTRY	ジーエス・ユアサ	ジ-エスユアサインダストリ-
0001267	9999	123227	YUASA	Y U A S A	ユアサコ-ボレ-シヨソ
0001268	6934	123227	SHIN-KOBE ELECTRIC MACHINERY	新神戸電機	シンコウベデンキ
0001269	9999	113122	TOKAN	トカン	トカン
0001270	6937	123227	FURUKAWA BATTERY	古河電池	フルカワデンチ
0001271	6951	123229	JEOL	日本電子	ニホンデンシ
0001272	6977	123225	JAPAN RESISTOR MFG.	日本抵抗器製作所	ニホンテイコウキセイサクシヨ

0001273 9999 123229 AIDEN
 0001274 9999 123225 HITACHI AIC
 0001275 6981 123225 MURATA MANUFACTURING
 0001276 6982 123228 LEAD
 0001278 6985 123228 U-SHIN
 0001279 6407 121201 GID
 0001280 9999 123225 FUJITSU TOWA ELECTRON
 0001281 6988 107071 NITTO DENKO
 0001282 6989 123225 HOKURIKU ELECTRIC INDUSTRY
 0001283 9999 123225 YAGISHITA ELECTRIC
 0001284 6991 123229 PANASONIC ELECTRIC WORKS
 0001285 6992 123229 KOKUSAN DENKI
 0001286 6993 123229 MORI DENKI MFG.
 0001287 6994 123225 SHIZUKI ELECTRIC
 0001288 6995 123228 TOKAI RIKI
 0001289 6996 123225 NICHICDN
 0001290 6996 123225 NIPPON TUNGSTEN
 0001291 6999 123225 KGA
 0001292 6976 123225 TAIYO YUDEN
 0001293 6803 123223 TEAC
 0001294 9999 123225 NEDMAX
 0001295 6925 123229 USHIO
 0001299 6996 123225 OKAYA ELECTRIC INDUSTRIES
 0001300 9999 123229 SHIN CHUD KOGYO
 0001301 6590 123229 SHIBAURA MECHATRONICS
 0001302 9999 123225 HITACHI FERRITE
 0001303 6853 123226 KYOWA ELECTRONIC INSTRUMENTS
 0001304 6955 123226 FDK
 0001305 6997 123226 NIPPON CHEMI-CON
 0001306 6972 123225 ELNA
 0001307 6971 123225 KYOCERA
 0001309 6806 123224 HIROSE ELECTRIC
 0001310 6807 123224 JAPAN AVIATION ELECTRONICS IND
 0001311 6591 123229 NISHISHIBA ELECTRIC
 0001312 6650 123222 KASUGA ELECTRIC WORKS
 0001313 9999 123224 KANDA TSUSHIN KOGYO
 0001314 9999 123229 NIPPON CONLUX
 0001316 6715 123224 NAKAYO TELECOMMUNICATIONS
 0001321 7003 125241 MITSUI ENGINEERING & SHIPBUILD
 0001322 7004 121210 HITACHI ZUSEN
 0001323 7007 125241 SASEBO HEAVY INDUSTRIES
 0001324 9999 125241 HAKODATE DOCK
 0001325 7011 121210 MITSUBISHI HEAVY INDUSTRIES
 0001326 7012 125241 KAWASAKI HEAVY INDUSTRIES
 0001327 7013 121210 IHI
 0001329 9999 125241 HASHIHAMA SHIPBUILDING
 0001332 9999 125241 FUJINAGATA SHIPBUILDING ENGINE
 0001334 9999 125241 KURE SHIPBUILDING & ENGINEERIN
 0001337 9999 125241 URAGA HEAVY INDUSTRIES
 0001343 6810 123229 HITACHI MAXELL
 0001351 7201 127261 NISSAN MOTOR
 0001352 7202 127261 ISUZU MOTORS
 0001353 7203 127261 TOYOTA MOTOR
 0001354 9999 129283 KOMATSU ZENOAH
 0001355 7205 127261 HINO MOTORS
 0001356 9999 127263 TRANTECHS
 0001357 9999 127261 NISSAN DIESEL MOTOR
 0001358 7221 127263 TOYOTA AUTO BODY
 0001359 7222 127263 NISSAN SHATAI
 0001360 7223 127261 KANTO AUTO WORKS
 0001361 7224 129283 SHINMAYWA INDUSTRIES
 0001362 9999 129283 KOMATSU UTILITY
 0001363 7231 129283 TUPY INDUSTRIES
 0001364 9999 127262 TOKIO
 0001365 7233 127262 JIDOSHA BUHIN KOGYO
 0001366 6356 121210 NIPPON GEAR
 0001367 7248 127262 CALSONIC KANSEI
 0001368 7236 127262 T.RAD
 0001369 9999 127262 BOSCH BRAKING SYSTEMS
 0001370 7238 127262 AKENBOND BRAKE INDUSTRY
 0001372 7240 127262 NOK
 0001373 7241 127262 FUTABA INDUSTRIAL
 0001374 7242 127262 KAYABA INDUSTRY
 0001375 7244 127262 ICHIKOH INDUSTRIES
 0001377 7246 127262 PRESS KOGYO
 0001378 7247 127262 MIKUNI
 0001379 7277 127262 TBK
 0001381 7250 127262 PACIFIC INDUSTRIAL
 0001382 7251 127262 KEIHIN
 0001383 7254 127262 UNIVANCE
 0001384 7256 127262 KASAI KOGYO
 0001385 9999 127262 JIDOSHA DENKI KOGYO
 0001386 9999 127262 GKN DRIVELINE TORQUE TECHNOLOG
 0001387 7259 127262 AISIN SEIKI
 0001388 7260 127262 FUJI KIKO
 0001389 7261 127261 MAZDA MOTOR
 0001390 7262 127261 DAIHATSU MOTOR
 0001391 7263 127261 AICHI MACHINE INDUSTRY
 0001392 7267 127261 HONDA MOTOR
 0001393 7269 127261 SUZUKI MOTOR
 0001394 7270 127261 FUJI HEAVY INDUSTRIES
 0001395 7272 127263 YAMAHA MOTOR
 0001396 7274 127262 SHOWA
 0001397 9999 127262 HITACHI UNISIA AUTOMOTIVE
 0001398 7276 127262 KOITO MFG.
 0001399 7235 127262 TOKYO RADIATOR MFG.
 0001400 7243 127262 SHIROKI
 0001402 9999 127261 PRINCE MOTORIES
 0001407 9999 127262 KANSEI
 0001411 9999 129281 KISHA SEIZO
 0001412 7102 129281 NIPPON SHARYO
 0001413 9999 129281 FUJI CAR MFG.
 0001414 7105 129283 NIPPON YUSUKI
 0001415 7122 129281 KINKI SHARYO
 0001416 9999 129281 TOKYU CAR
 0001418 9999 127262 NABCO
 0001419 7301 129282 MIYATA INDUSTRY
 0001420 9999 129282 DAINIPPON BICYCLE MFG.
 0001421 9999 129282 NICHIBEI FUJI CYCLE
 0001422 7305 117165 ARAYA INDUSTRIAL
 0001423 9999 129282 MARUISHI CYCLE INDUSTRIES
 0001424 9999 129282 ZEBRA CYCLE
 0001426 7404 129283 SHOWA AIRCRAFT INDUSTRY
 0001427 5996 121210 NEW TACHIKAWA AIRCRAFT
 0001428 9999 129283 NIPPI
 0001429 6355 121210 SUMITOMO PRECISION PRODUCTS
 0001430 9999 129281 TEIKOKU CAR & MFG
 0001431 9999 129283 KAWASAKI AIRCRAFT
 0001432 9999 129283 KAWASAKI ROLLING STOCK MFG.

アイデン
 日立エアアシ
 村田製作所
 リード
 ユーシン
 C K D
 富士通東和エレクトロン
 日東電工
 北陸電気工業
 ヤギシタ電機
 パナソニック電工
 国産電機
 森電機
 指月電機製作所
 東海理化電機製作所
 ニチコン
 日本タンクスステン
 K O A
 太陽誘電
 ティアック
 N E O M A X
 ウソ電機
 日本ケミコン
 エルナー
 京セラ
 ヒロセ電機
 日本航空電子工業
 西芝電機
 春日電機
 神田通信工業
 日本コンラックス
 ナカヨ通信機
 三井造船
 日立造船
 いすゞ自動車工業
 函館どっく
 三菱重工業
 川崎重工業
 I H I
 渡辺浜造船
 船永田造船所
 吳造船所
 浦賀重工業
 日立マクセル
 日産自動車
 トヨタ自動車
 コマツゼノア
 日野自動車
 トランテックス
 日産ディーゼル工業
 トヨタ車体
 日産車体
 関東自動車工業
 新明和工業
 コマツユーティリティ
 トビー工業
 トビ
 自動車部品工業
 日本ギア工業
 カルソニックカンセイ
 ティラド
 ボッシュ ブレーキ システム
 アーデンブレーキ工業
 N O K
 フタバ産業
 K Y B
 日月光工業
 プレス工業
 ミクニ
 T B K
 太平洋工業
 ケーヒン
 コニハンス
 河野工業
 自動車電機工業
 G K Nドライブライン トルクテ
 アイシン精機
 富士機工
 マツダ
 ダイハツ工業
 愛知機械工業
 本田技研工業
 ススキ
 富士重工業
 ヤマハ発動機
 ショウワ
 日立ユニシアオートモティブ
 小糸製作所
 東京ラヂエーター製造
 シロキ工業
 プリンズ自動車工業
 カンセイ
 汽車製造
 日本車両製造
 富士車両
 日本輸送機
 近畿車両
 東急車両製造
 ナブコ
 宮田工業
 大日本機械工業
 日米富士自転車
 新家工業
 本田自転車
 セブラケンコー自転車
 昭和飛行機工業
 新立川航空機
 日本飛行機
 住友精密工業
 本田自動車工業
 川崎航空機工業
 川崎車両

アイデン
 ヒタチエ - アイシ
 ムラタサイサクシヨ
 リード
 ユーシン
 シ - ケー - デイ
 フジツウトウエレクトロン
 ニットデンコウ
 ホクリクデンキコウギヨウ
 ヤギシタデンキ
 パナソニックデンコウ
 コクサンデンキ
 モリデンキ
 シツキデンキセイサクシヨ
 トウカイリカデンキセイサクシヨ
 ニチコン
 ニッポンタンクスステン
 コア
 タイヨウユウデン
 ティアック
 ネオマックス
 ウソデンキ
 オカヤデンキサンギヨウ
 シンチュウオウコウギヨウ
 シバウラメカトロニクス
 ヒタチフェライト
 キョウワデンキヨウ
 エンデー - ケイ
 ニッポンケミコン
 エルナー
 キヨウセラ
 ヒロセデンキ
 ニッポンコウケンシコウギヨウ
 ニッポンパテック
 カミデンキ
 カンダツツシンコウギヨウ
 ニッポンコンラックス
 ナカヨツツシンキ
 ミニッツウケン
 日産ソノデン
 サセボジユウコウギヨウ
 ハコダテドック
 ミツビシジユウコウギヨウ
 カワサキジユウコウギヨウ
 アイエイチアイ
 バシバマソウケン
 フジノカタツウケンジヨ
 クレソウケンシヨ
 ウラガジユウコウギヨウ
 ヒタチマクセル
 ニッサンジドウシャ
 イスゞ自動車
 トヨタジドウシャ
 コマツゼノア
 ヒノジドウシャ
 トランテックス
 ニッサンデンゼルコウギヨウ
 トヨタ車体
 ニッサンシヤタイ
 カントウジドウシャコウギヨウ
 シンメイワコウギヨウ
 コマツ - テイリテイ
 トビーコウギヨウ
 シドウシャブhinコウギヨウ
 ニホンギアコウギヨウ
 カルソニックカンセイ
 ティラド
 ボッシュ - キシステム
 アーデンブレーキコウギヨウ
 エヌオ - ケー
 フタバサンギョウ
 カヤバコウギョウ
 イチコウコウギョウ
 プレスコウギョウ
 ミクニ
 テイ - ビ - ケイ
 タイハイヨウコウギョウ
 ケーヒン
 コニハンス
 河野コウギョウ
 シドウシャデンキコウギョウ
 ジー - ケー - エヌドライブライントルクテクノロジー
 アイシンセイキ
 フジキコウ
 マツダ
 ダイハツコウギョウ
 アイチカイコウギョウ
 ホンダギケンコウギョウ
 ススキ
 フジジユウコウギョウ
 ヤマハハットウキ
 ショウワ
 ヒタチユニシアオ - トモティブ
 コイトセイサクシヨ
 トウキョウラヂエ - タ - セイゾウ
 シロキコウギョウ
 プリンズジドウシャ
 カンセイ
 キンヤセイゾウ
 ニッポンシヤリヨウセイゾウ
 フジヤリヨウ
 ニッポンユソウキ
 キンヤセイリヨウ
 トウキョウシヤリヨウセイゾウ
 ナブコ
 ミヤタコウギョウ
 ダイニッポンキカイコウギョウ
 ニチベイツジテンシヤ
 アキカコウギョウ
 マルシジテンシヤ
 セブラケンコウ - シテンシヤ
 ショウワヒコウキコウギョウ
 シンタチカワコウウキ
 ニッポンヒコウキ
 スミトモセイミツコウギョウ
 テンゴジドウシャ
 カワサキコウウキコウギョウ
 カワサキシヤリヨウ

0001433 7309 129283 SHIMANO
0001441 7701 131303 SHIMADZU
0001442 7719 131303 TAKES.GROUP
0001443 7720 131303 SOKKIA TOPCON
0001444 7721 131303 TOKYO KEIKI
0001445 7723 131303 AICHI TOKEI DENKI
0001446 7724 131303 KIMMON MFG.
0001448 7726 131303 KURODA PRECISION INDUSTRIES
0001449 7727 131303 OVAL
0001450 7728 127262 NIDEC TOSOK
0001451 7729 131303 TOKYO SEIMITSU
0001452 7731 131302 NIKON
0001453 7732 131302 TOPCON
0001454 7733 131302 OLYMPUS
0001455 7734 131303 RIKEN KEIKI
0001456 7735 123226 DAINIPPON SCREEN MFG.
0001457 7736 131303 UNION HOLDINGS
0001458 7751 123229 CANON
0001459 7752 131303 RICOH
0001460 9999 131302 MINOLTA
0001461 9999 131302 MAMIYA CAMERA
0001462 9999 131302 YASHICA
0001463 7756 131302 NIDEC COPAL
0001464 7757 131303 NIDEC SANKYO
0001465 7758 121209 SEKONIC
0001466 8050 131301 SEIKO HOLDINGS
0001467 7762 131301 CITIZEN HOLDINGS
0001468 9999 131301 ORIENT WATCH
0001469 7765 131301 RICOH ELMEX
0001470 9999 131301 TOKYO TOKEI SEIZO
0001471 7768 131301 JECO
0001472 7769 131301 RHYTHM WATCH
0001473 9999 131302 PENTAX
0001474 6856 123226 HORIBA
0001475 9999 123229 KODAK DIGITAL PRODUCT CENTER J
0001491 9999 133323 AKIMOKU KOGYO
0001495 7905 133323 DAIKEN
0001498 7911 133321 TOPPAN PRINTING
0001499 7912 133321 DAI NIPPON PRINTING
0001500 7913 133321 TOSHU PRINTING
0001501 7914 133321 KYODO PRINTING
0001502 7915 133321 NISSHA PRINTING
0001503 7916 133321 MITSUMURA PRINTING
0001504 7919 133321 NOZAKI INSATSU SHIGYO
0001505 7920 133321 MIURA PRINTING
0001506 9999 133325 CITYODA SHOES
0001507 7934 133325 MELLY
0001508 7936 133325 ASICS
0001509 7951 133322 YAMAHA
0001510 7952 133322 KAWAI MUSICAL INSTRUMENTS MFG.
0001511 9999 133322 NIPPON KANGAKKI
0001513 7961 133323 KANEMATSU-HNK
0001514 7971 107065 TOLI
0001515 7972 133325 ITOKI
0001516 7974 271704 NINTEENDO
0001518 7976 133324 MITSUBISHI PENCIL
0001519 9999 133325 FRANCE BED
0001521 9999 133324 OHTO
0001523 7991 121210 MAMIYA OP
0001524 7992 133324 SAILOR PEN
0001525 7994 133325 OKAMURA
0001526 7995 133325 NIPPON VALQUA INDUSTRIES
0001527 9999 133324 PILDT
0001530 9999 127262 JOHNSON CONTROLS AUTOMOTIVE SY
0001532 9999 133322 TERNRY MUSICAL INSTRUMENTS MFG
0001533 7990 133325 DAIWA SEIKO
0001534 7984 133324 KOKUYO
0001535 9999 133323 DANTANI
0001536 7981 133325 TAKARA STANDARD
0001539 7995 133325 NEPCO
0001542 7988 133325 NIFCO
0001551 8001 243421 ITOCHU
0001552 8002 243421 MARUBENI
0001553 9999 243421 TOMEN
0001554 9999 243421 SD JITZ
0001555 8007 243427 TAKASHIMA
0001556 9999 243424 ITOMAN
0001557 9999 243424 SHINKO SANGYO
0001558 8012 243426 NAGASE
0001559 8014 243424 CHURI
0001560 8015 243425 TOYOTA TSUSHO
0001561 8016 243424 ONWARD HOLDINGS
0001563 8018 243424 SANKYO SEIKO
0001564 8019 243424 ICHIDA
0001565 8020 243421 KANEMATSU
0001566 9999 243424 RENOWN
0001567 9999 243424 K.K.MURAYAMA
0001569 8025 243424 TSUKAMOTO
0001570 9999 243424 TACHIKAWA
0001572 9999 245444 KANEMORI
0001573 8030 243423 CHUO GYORUI
0001574 8031 243421 MITSUI
0001576 9999 243423 CARGILL JAPAN
0001577 9999 243423 MELJI TRADING
0001578 9999 243423 SOGO BOEKI
0001579 9999 243429 J.OSAWA
0001580 8038 243423 TOHTO SUISAN
0001581 8039 243423 TSUKIJI UDICHIBA
0001583 8042 107071 NISHIN HATAI
0001584 8043 243423 STARZEN
0001585 8044 243423 DAITO GYORUI
0001586 8051 243425 YAMAZEN
0001587 8052 243425 TSUBAKIMOTO KOGYO
0001588 8053 243421 SUMITOMO
0001589 9999 243425 OKURA
0001590 9999 243423 NOZAKI
0001591 8057 243425 UCHIDA YOKO
0001592 8058 243421 MITSUBISHI
0001593 8059 243425 DAIICHI JITSUGYO
0001594 9999 243421 ATARA
0001595 8061 243425 SEIKA
0001596 9999 243425 MIKUNI SHOJI
0001597 9999 243421 NISSHO IWAI
0001598 8064 243425 KINSHO
0001599 8065 243425 SATO SHOJI
0001601 9999 243427 FUJI SASH SALES
0001603 9999 243429 KASHO
0001604 8070 243425 TOKYO SANGYO
0001606 8072 243429 JAPAN PUBLICATIONS TRADING

シマノ
島津製作所
テークスグループ
ソキア・トブコン
東京計器
愛知時計電機
金門製作所
黒田精工
オーバル
日本電産トーソク
東京精密
ニコン
トブコン
オリンパス
理研計器
大日本スクリーン製造
ユニオンホールディングス
キヤノン
リコー
ミノルタ
マミヤ光機
ヤシカ
日本電産コパル
日本電産サンキョー
セコニック
セイコーホールディングス
シチズンホールディングス
オリエン特時計
リコーエレクトックス
東京時計製造
ジェコー
リズム時計工業
ペンタックス
堀場製作所
コダック デジタル プロダクト
秋本工業
大建工業
凸版印刷
大日本印刷
国書印刷
共同印刷
日本写真印刷
光村印刷
野崎印刷紙業
三浦印刷
チヨダシューズ
マルクス
アシックス
ヤマハ
河合楽器製作所
日本管楽器
兼松日産森林
東リ
イトーキ
任天堂
三菱鉛筆
フランスベッド
オグツク
マミヤ・オービー
セーラー万年筆
岡村製作所
日本バルカー工業
パイロット
ジョンソン コントロールズ オ
天竜楽器製造
ダイワ精工
ココロ
段谷産業
タカラスタンダード
ネフコ
ニフコ
伊藤忠商事
丸紅
トーマン
ソノダツ
タカシマ
イトマン
新興産業
長瀬産業
チヨウリ
豊田通商
オンワードホールディングス
三共生興
市田
兼松
レナウン
村山
ツカモトコーポレーション
立川
かねもり
中央魚類
三井物産
カーギルジャパン
明治商事
相互貿易
大沢商会
東都水産
強地魚市場
日本マタイ
スターゼン
大都魚類
山善
権本興業
住友商事
大倉商事
野崎産業
内田洋行
三菱商事
第一実業
西野産業
三國商事
日商若井
金商
佐藤商事
石サッシ販売
加商
東京産業
日本出版貿易

シマノ
シマツセイサクシヨ
テークスグルー・プ
ソキアトブコン
ソキアウケキ
アイチケイデンキ
キンモンセイサクシヨ
クロダセイコウ
オ・バル
ニホンデンセント・ソク
トウキヨウセイミツ
ニコン
トブコン
オリンパス
リケンケイキ
ダイニッポンスクリ・ンセイソウ
ユニオンホ・ルディングス
キヤノン
リコー
ミノルタ
マミヤコウキ
ヤシカ
ニホンデンサンコパル
ニホンデンサンサンキョー
セコニック
セイコ・ホ・ルディングス
シチズンホ・ルディングス
オリエントトワイ
リコーエレクトックス
トウキヨウトケイセイソウ
ジェコー
リズムトケイコウギョウ
ペンタックス
ホリハセイサクシヨ
コダックデジタルプロダクトセンタ
アモキコウギョウ
ダイケンコウギョウ
トツパンインサツ
ダイニッポンインサツ
ユニオンインサツ
キヨウドウインサツ
ニホンシヤシンインサツ
ミツムラインサツ
ノザキインサツシギョウ
ミヨウインサツ
チヨダシューズ
マルクス
アシックス
ヤマハ
カワイガツキセイサクシヨ
ニッポン カンガツキ
カネマツニツサンノウリン
トウリ
イトーキ
ニンテンドウ
ミツビシエンピツ
フランスベッド
オト
マミヤオ・ビ
セーラーマンネンピツ
オカムラセイサクシヨ
ニツポンバルカ・コウギョウ
パイロット
ジョンソンコントロールズ・トモ・タイプシス
テンリユウ ガツキ
ダイワセイコウ
ココロ
ダンタニサンギョウ
タカラスタンダ・ド
ネフコ
ニフコ
イトウチユウシヨウジ
マルベニ
トーマン
ソノダツ
タカシマ
イトマン
シンコウサンギョウ
ナガセサンギョウ
チヨウリ
トヨダシヨウ
オンワードホールディングス
サンキョウセイコウ
イチダ
カネマツ
レナウン
ムラヤマ
ツカモトコ・ボレ・シヨウ
タチカウ
カネモリ
チユウオウギョルイ
ミツイアツサン
カーギルシヤパン
メイジ ショウジ
ソウゴ ボウエキ
オオサワシヨウカイ
トウトスイサン
ツキジウオイチバ
ニホンマタイ
スターゼン
ダイトギョルイ
ヤマゼン
ツバキモトコウギョウ
スミトモシヨウジ
オオクラシヨウジ
ノザキサンギョウ
ウチダヨウコウ
ミツビシシヨウジ
ダイイチシツギョウ
アガササンギョウ
セイカサンギョウ
ミクニシヨウジ
ニツシヨウワイ
キンシヨウ
サトウシヨウジ
アサヒサッシハパンバイ
カシヨウ
トウキヨウサンギョウ
ニホンシユツパンボウエキ

0001607 8074 243425 YUASA TRADING	コアサ商事	コアサシヨウジ
0001608 8075 243425 SHINSHO	神鋼商事	シンコウシヨウジ
0001611 8078 243425 HANWA	阪和興業	ハンワコウギヨウ
0001613 9999 243428 MATSUSHITA ELECTRIC TRADING	松下電器貿易	マツシタデンキボウエキ
0001614 8081 243428 KANADEN	カナデン	カナデン
0001615 5012 111102 TONENGENERAL SEKIYU	東亜ゼネラル石油	トウケンゼネラルセキユ
0001616 8084 243428 RYODEN TRADING	菱商事	リョウデンシヨウジ
0001617 8085 243425 NARASAKI SANGYO	ナラサキ産業	ナラサキサンギヨウ
0001618 8088 243429 IWATANI	岩谷産業	イワタニサンギヨウ
0001619 8089 243427 NICE HOLDINGS	すてきナイスグループ	ステキナイスグループ
0001620 8090 243426 SHOKU	昭光通商	ショウクウツウシヨウ
0001621 8091 243429 NICHIMO	ニチモウ	ニチモウ
0001622 8095 243426 IWAKI	イワキ	イワキ
0001623 9999 243428 ORIENTAL TERMINAL PRODUCTS	東洋端子	トウヨウタンシ
0001624 8097 243429 SAN-AI OIL	三菱石油	サンアイセキユ
0001625 8098 243426 INABATA	稲畑産業	イナバタサンギヨウ
0001626 9999 243429 YUASA TRADING	ユアサ産業	ユアササンギヨウ
0001627 9999 243422 TOYOTA MOTOR SALES	トヨタ自動車販売	トヨタジドウシャハンバイ
0001628 8291 243422 TONICHI CARLIFE GROUP	東日カーライフグループ	トウニチカ - ライフグループ
0001629 9999 243422 TOKYO ISUZU MOTOR	東京いすゞ自動車	トウキョウイスズジドウシャ
0001631 9999 243422 CHUO SUBARU	中央スバル自動車	チュウオウスバルジドウシャ
0001632 9999 243422 TOKYO RYOMA MOTORS	東京菱和自動車	トウキョウリョウワジドウシャ
0001633 9999 243422 MITA JIDOSHA	三田自動車	ミタジドウシャ
0001635 9999 243428 HITACHI SALES	日立家電	ヒタチカデン
0001636 8056 271704 NIHON UNISYS	日本ユニシス	ニホンユニシス
0001637 8591 252511 ORIX	オリックス	オリックス
0001638 8011 243424 SANYO SHOKAI	三陽商会	サンヨウシヨウカイ
0001639 8032 243429 JAPAN PULP & PAPER	日本紙パルプ商事	ニッパシヨウバツシヨウジ
0001640 8036 243425 HITACHI HIGH-TECHNOLOGIES	日立ハイテク/ロジーズ	ヒタチハイテク/ロジーズ
0001641 9999 245444 DAI-ICHI KATEI DENKI	第一家庭電器	ダイイチカテイデンキ
0001642 9999 243429 IWAI	岩井産業	イワイ
0001643 9999 243429 TOTSU	東通	トウトウ
0001644 8005 245444 MUTOW	ムトウ	ムトウ
0001645 8173 245444 JUSHIN DENKI	上新電機	シンシンデンキ
0001646 8174 245444 NIPPON GAS	日本瓦斯	ニッポンガス
0001647 8101 243424 GSI CREOS	G S エクレオス	ジエスアイクレオス
0001648 8103 243426 MEIWA	明和産業	メイワサンギヨウ
0001649 9999 243424 FUJII	藤井	フジイ
0001650 8046 243427 MARUFUJI SHEET PILING	丸藤シートバイル	マルフジシ - トバイル
0001651 9999 245441 MITSUKOSHI	三越	ミツコシ
0001652 9999 245441 TOKYU DEPARTMENT STORE	東急百貨店	トウキョウヒヤツカテン
0001653 8233 245441 TAKASHIMAYA	高島屋	タカシマヤ
0001654 9999 245441 DAIMARU	大丸	ダイマル
0001655 9999 245441 MATSUZAKAYA	松坂屋	マツザカヤ
0001656 8236 245444 MARUZEN	丸善	マルゼン
0001657 8237 245441 MATSUYA	松屋	マツヤ
0001658 8238 245441 ISETAN	伊勢丹	イセタン
0001659 9999 245441 YOKOHAMA MATSUZAKAYA	横浜松坂屋	ヨコハママツザカヤ
0001661 8242 245441 H2O RETAILING	エイチ・ツー・オー リテイリング	エイチツ - オ - リテイリング
0001662 9999 245441 SOGO	そごう	ソゴウ
0001664 8245 245441 MARUEI DEPARTMENT STORE	丸栄	マルエイ
0001667 8252 245443 MARUI GROUP	丸井グループ	マル井グループ - ブ
0001668 8253 252511 CREDIT SAISON	クレディセゾン	クレディセゾン
0001669 8254 245441 SAIKAYA	さいか屋	サイカヤ
0001670 8022 133325 MIZUNO	ミズノ	ミズノ
0001671 8258 252511 OMC CARD	オーエムシーカード	オ - エムシ - カ - ド
0001672 9999 245442 JUJUYA	十子屋	ジュウジヤ
0001673 8260 245441 IZUMIYA	岩出屋	イヅミヤ
0001675 9999 245442 NAGASAKIYA	長崎屋	ナガサキヤ
0001676 9999 243428 AKAI TRADING	赤井商事	アカイシヨウジ
0001677 9999 245441 FUJIGO-ISETAN	藤五伊勢丹	フジゴイセタン
0001678 8263 245442 DAIEI	ダイエー	ダイエー
0001680 9999 245442 ITO-YOKADO SHC	イトヨーカ堂SHC	イトヨー - カドウスエイチシ
0001681 8266 245442 IZUMIYA	イヅミヤ	イズミヤ
0001682 8268 245442 SEIYU	西友	セイユウ
0001688 9999 245442 CHUJITSUYA	忠実屋	チュウジツヤ
0001690 8182 245442 INAGEYA	いなげや	イナゲヤ
0001692 9999 245442 SANKO	サンコ	サンコ
0001701 8105 243424 MARUSHO HOTTA	塚田丸正	ホツタマルシヨウ
0001704 9999 243425 JFE SHIJI TRADE	JFE商事	ジェフエイ - シヨウジ
0001706 8006 243423 YUASA FUNASHOKU	ユアサ・フナシヨク	ユアサフナシヨク
0001707 8112 243424 TOKYO STYLE	東京スタイル	トウキョウスタイル
0001708 8113 243429 UNICHARM	ユニ・チャーム	ユニチャ - ム
0001710 8584 252511 JACCS	ジャックス	ジャックス
0001711 8586 252511 HITACHI CAPITAL	日立キャピタル	ヒタチキャピタル
0001714 8583 252511 MITSUBISHI UFJ NICOS	三菱UFJニコス	ミツビシユ - エフジエイニコス
0001716 9999 271704 DAIWA LEASE	大和リース	ダイワリ - ス
0001718 8133 243429 ITOCHU ENEX	伊藤忠エネクス	イトウチュウエネクス
0001721 8175 245444 BEST DENKI	ベスト電器	ベストデンキ
0001722 9763 271704 MARUBENI CONST.MATERIAL LEASE	丸紅建材リース	マルベニケンザイリ - ス
0001724 8179 271704 ROYAL HOLDINGS	ロイヤルホールディングス	ロイヤルホ - ルディングス
0001738 8035 123229 TOKYU ELECTRON	東京エレクトロニクス	トウキョウエレクトロニクス
0001739 9999 252511 NICHIBOSHIN	日貿信	ニチボウシン
0001801 8801 253522 MITSUI FUDOSAN	三井不動産	ミツイフドウサン
0001802 8802 253521 MITSUBISHI ESTATE	三菱地所	ミツビシジシヨ
0001803 8803 253521 HEIWA REAL ESTATE	平和不動産	ヘイワフドウサン
0001804 8804 253521 TOKYO TATEMOTO	東京建物	トウキョウタテモノ
0001805 8806 253521 DAIBIRU	ダイビル	ダイビル
0001808 8815 253522 TOKYU LAND	東急不動産	トウキョウランド
0001811 9999 271702 ASAHI TOCHI KOOGYOO	朝日土地興業	アサヒ トチ コウギヨウ
0001812 8821 253521 TACHIHI ENTERPRISE	立飛企業	タチヒキギヨウ
0001813 9999 253522 L KAKUEI	エルカクエイ	エルカクエイ
0001814 9999 253522 DAIWA DANCHI	大和団地	ダイワダンチ
0001815 8830 253522 SUMITOMO REALTY & DEVELOPMENT	住友不動産	スミトモフドウサン
0001816 9999 253522 ODAKYU REAL ESTATE	小田急不動産	オダクユフドウサン
0001817 8833 253521 TOHO REAL ESTATE	東宝不動産	トウホフドウサン
0001819 8834 253522 TOWA REAL ESTATE DEVELOPMENT	藤和不動産	トウワフドウサン
0001820 8838 253522 YURAKU REAL ESTATE	有楽土地	ユウラクランド
0001831 9001 255541 TOBU RAILWAY	東武鉄道	トウブテツドウ
0001832 9999 255541 SEIBU RAILWAY	西武鉄道	セイブテツドウ
0001833 9003 255542 SAGAMI RAILWAY	相模鉄道	サガミテツドウ
0001834 9999 255542 ODAKYU HAKONE HOLDINGS	小田急箱根ホールディングス	オダクユハコネホ - ルディングス
0001835 9005 255541 TOKYU	東京急行電鉄	トウキョウキョウコウデンテツ
0001836 9006 255541 KEIHIN ELECTRIC EXPRESS RAIL	京浜急行電鉄	ケihinキョウコウデンテツ
0001837 9007 255541 ODAKYU ELECTRIC RAILWAY	小田急電鉄	オダクユデンテツ
0001838 9008 255541 KEIO	京王電鉄	ケイオデンテツ
0001839 9009 255541 KEISEI ELECTRIC RAILWAY	京成電鉄	ケイセイデンテツ
0001840 9010 255542 FUJI KYUKO	富士急行	フジキョウコウ
0001841 9999 255542 ENOSHIMA ELECTRIC RAILWAY	江ノ島電鉄	エノシマデンテツ
0001842 9999 255542 IZUHAKONE RAILWAY	伊豆箱根鉄道	イズハコネテツドウ
0001843 9014 255542 SHIN-KEISEI ELECTRIC RAILWAY	新井関電鉄	シンケイセイデンテツ
0001844 9031 255541 NISHI-NIPPON RAILROAD	西日本鉄道	ニッシンボンテツドウ
0001846 9041 255541 KINTETSU	近畿日本鉄道	キンケイニッポンテツドウ
0001847 9042 255541 HANKYU HANSHIN HOLDINGS	阪急阪神ホールディングス	ハンキョウハンシンホ - ルディングス
0001848 9999 255541 HANSHIN ELECTRIC RAILWAY	阪神電気鉄道	ハンシンデンキテツドウ
0001852 9046 255541 NAGoya RAILROAD	名古屋鉄道	ナゴヤテツドウ
0001854 9999 255542 IZUKYU	伊豆急行	イズクユコウ
0001873 9062 257561 NIPPON EXPRESS	日本通運	ニッポンツウウン
0001874 9064 257561 YAMATO HOLDINGS	ヤマトホールディングス	ヤマトホ - ルディングス

K.2. 企業リスト: 単独本決算

0001875	9065	257561	SANKYU	山九	サンキョウ
0001876	9066	263622	NISSIN	日新	ニッシン
0001877	9067	257561	MARUWN	丸運	マルウン
0001878	9068	257561	MARUZEN SHOWA UNYU	丸全昭和運輸	マルゼンシヨウワウンユ
0001880	9070	257561	TOWAMI HOLDINGS	トナミホールディングス	トナミホールディングス
0001881	9074	257561	JAPAN OIL TRANSPORTATION	日本石油輸送	ニホンセイユウソウ
0001882	9081	255543	KANAGAWA CHUO KOTSU	神奈川中央交通	カナガワチュウオウコウツウ
0001883	9082	255543	DAIWA MOTOR TRANSPORTATION	大和自動車交通	ダイワジドウシャコウツウ
0001885	9072	257561	NIPPON KONPO UNYU SOKO	日本梱包運輸倉庫	ニッポンコンポウウンユソク
0001887	9075	257561	FUKUYAMA TRANSPORTING	福山通運	フクヤマツウウン
0001891	9076	257561	SEINO HOLDINGS	セイノホールディングス	セイノホールディングス
0001901	9101	259581	NIPPON YUSEN	日本郵船	ニッポンユゼン
0001902	9999	259581	JAPAN LINE	ジャパンライン	ジャパンライン
0001903	9104	259581	mitsui O.S.K. LINES	商船三井	シヨウセンミツイ
0001904	9999	259581	NAVIX LINE	ナビックスライン	ナビックスライン
0001905	9107	259581	KAWASAKI KISEN	川崎汽船	カワサキセン
0001906	9999	259583	SHIN YEI STEAMSHIP	新米船船	シンマイセンバク
0001907	9110	259583	SHINWA KAIUN	新和海运	シンワカイウン
0001908	9999	259583	NIHONKAI STEAMSHIP	日本海汽船	ニホンカイケン
0001909	9999	259581	SANKO STEAMSHIP	三光汽船	サンコウケン
0001910	9113	259583	INUI STEAMSHIP	乾汽船	イスイケン
0001911	9999	259583	HINODE YUSEN	日之出郵船	ヒノデユウケン
0001912	9115	259583	MEIJI SHIPPING	明治海運	メイジカイウン
0001913	9119	259583	IINO KAIUN	飯野海運	イノカイウン
0001914	9123	259583	TAIHEIYO KAIUN	太平洋海運	タイヘイヨウカイウン
0001915	9999	259583	SEA-COM	シーコム	シ・コム
0001916	9999	259581	SHOWA LINE	昭和海運	シヨウワカイウン
0001918	9999	259583	TAIYO NIPPON KISEN	大洋日本汽船	タイヨウニホンケン
0001919	9130	259583	KYOEI TANKER	共栄タンカー	キヨエイタンカー
0001920	9132	259583	DAICHI CHUO KISEN	第一中央汽船	ダイチチュウオウケン
0001921	9999	259583	TOKYO SENPAKU	東京船船	トウキョウセンバク
0001922	9152	259582	KANSAI KISEN	関西汽船	カンサイケン
0001923	9171	259582	KURIBAYASHI STEAMSHIP	栗林商船	クリハヤシシヨウケン
0001924	9173	259582	TOKAI KISEN	東海汽船	トウカイケン
0001925	9174	271704	WONDERTABLE	ワンダーテーブル	ワンダーテーブル
0001927	9193	263622	TOKYO KISEN	東京汽船	トウキョウケン
0001941	9999	261601	JAPAN AIRLINES INTERNATIONAL	日本航空インターナショナル	ニホンコウクウインターナショナル
0001942	9202	261601	ALL NIPPON AIRWAYS	全日本空輸	ゼンニッポンクウク
0001943	9999	261601	KOKUSAI KOGYO	国際航業	コクサイコウキョウ
0001944	9232	261601	PASCO	パスコ	パスコ
0001945	9233	261601	ASIA AIR SURVEY	アジア航測	アジアコウソク
0001961	9301	263621	MITSUBISHI LOGISTICS	三菱倉庫	ミツビシソウコ
0001962	9302	263621	mitsui-soko	三井倉庫	ミツイソウコ
0001963	9303	263621	SUMITOMO WAREHOUSE	住友倉庫	スミトモソウコ
0001964	9304	263621	SHIBUSAWA WAREHOUSE	渋沢倉庫	シブサワソウコ
0001965	9305	243423	YAHATANE	ヤマタネ	ヤマタネ
0001968	9308	263621	INUI TATEMONO	イヌイ建物	イヌイタテムノ
0001970	9310	263621	JAPAN TRANSCITY	日本トランスシティ	ニホントランスシティ
0001971	9311	263622	ASAGAMI	アサガミ	アサガミ
0001972	9312	263621	KEIHIN	ケihin	ケihin
0001973	9313	263621	MARUHACHI WAREHOUSE	丸八倉庫	マルハチソウコ
0001974	9999	263621	YOKOHAMA KAIUN SOGKO	横浜海運倉庫	ヨコハマカイウンソウコ
0001976	9318	263621	J. BRIDGE	ジェ・ブリッジ	ジェイブリッジ
0001977	9351	263622	TOYO WHARF & WAREHOUSE	東洋埠頭	トウヨウフトウ
0001978	9999	263622	mitsui wharf	三井埠頭	ミツイフトウ
0001980	9355	263622	RINKO	リンコーコーポレーション	リンコ・コーポレシオン
0001982	9358	263622	UTDC	宇都	ウト
0001984	9360	263622	SUZUYO SHINWART	鈴与シンワート	フシキカイリクウンソウ
0001985	9361	263622	FUSHIKI KAIRIKU UNSO	伏木海運陸送	フシキカイリクウンソウ
0001988	9364	263622	KAMIGUMI	上組	カミグミ
0002001	9401	265641	TOKYO BROADCASTING SYSTEM	TBS	トウキョウホウソウ
0002003	9404	265641	NIPPON TELEVISION NETWORK	日本テレビ放送網	ニホンテレビホウソウモウ
0002006	9999	265641	KDD	ケイ・ディ・ディ	ケイ・ディ・ディ
0002021	9501	267661	TOKYO ELECTRIC POWER	東京電力	トウキョウデンリョク
0002022	9502	267661	CHUBU ELECTRIC POWER	中部電力	チュウブデンリョク
0002023	9503	267661	KANSAI ELECTRIC POWER	関西電力	カンサイデンリョク
0002024	9504	267661	CHUGOKU ELECTRIC POWER	中国電力	チュウゴクデンリョク
0002025	9505	267661	HOKURIKU ELECTRIC POWER	北陸電力	ホクリクデンリョク
0002026	9506	267661	TOHOKU ELECTRIC POWER	東北電力	トウホクデンリョク
0002027	9507	267661	SHIKOKU ELECTRIC POWER	四国電力	シヨクデンリョク
0002028	9508	267661	KYUSHU ELECTRIC POWER	九州電力	キュウシュウデンリョク
0002029	9509	267661	HOKKAIDO ELECTRIC POWER	北海道電力	ホッカイドウデンリョク
0002041	9531	269681	TOKYO GAS	東京ガス	トウキョウガス
0002042	9532	269681	OSAKA GAS	大阪ガス	オオサカガス
0002043	9533	269681	TOYO GAS	東邦瓦斯	トウホウガス
0002044	9534	269681	HOKKAIDO GAS	北海道ガス	ホッカイドウガス
0002046	9536	269681	SAIBU GAS	西部ガス	サイブガス
0002047	9539	269681	KEIYO GAS	京葉瓦斯	ケイヨウガス
0002061	9601	271701	SHOCHIKU	松竹	シヨウチク
0002062	9602	271701	TUHO	東宝	トウホウ
0002063	9999	271701	DAIEI MOTION PICTURE	大映	ダイエイ
0002064	9605	271701	TOEI	東映	トウエイ
0002065	9999	271701	NIKKATSU	日活	ニツカツ
0002066	9631	271702	TOKYU RECREATION	東急レクリエーション	トウキョウレクリエシオン
0002067	9632	271702	SUBARU ENTERPRISE	スバル興業	スバルコウキョウ
0002068	9633	271702	TOKYU THEATRES	東京テアトル	トウキョウテアトル
0002069	9842	253521	TOKYO RAKUTENCHI	東京楽天地	トウキョウラクテンチ
0002070	9635	271702	MUSASHINO KOGYO	武蔵野興業	ムサシノコウキョウ
0002075	9661	271702	KABUKI-ZA	歌舞伎座	カブキザ
0002078	9665	271702	YOSHIMOTO KOGYO	吉本興業	ヨシモトコウキョウ
0002080	9671	271702	YOMIURI LAND	よみうりランド	ヨミウリランド
0002081	9672	271702	TUHYUTUKEIBA	東京都競馬	トウキョウトウケイバ
0002083	9674	271702	KAGETSUENKANKO	花月園観光	カウツエンカンコウ
0002084	9681	271702	TOKYO DOME	東京ドーム	トウキョウドーム
0002088	9701	271704	TOKYO KAIKAN	東京会館	トウキョウカイカン
0002089	9999	271703	ODAKYU RESORTS	小田急リゾート	オダキョウリゾート
0002090	9999	253522	GENERAS	ジェネラスコーポレーション	ジェネラスコーポレシオン
0002091	9704	271703	TUKAI KANKO	東海観光	トウカイカンコウ
0002092	9999	271703	GAJEN KANKO	雅歌園観光	ガジョエンカンコウ
0002093	9999	271703	FUJI REX	富士レックス	フジレックス
0002094	9708	271703	IMPERIAL HOTEL	帝國ホテル	テイコクホテル
0002095	9999	271703	DAI-ICHI HOTEL	第一ホテル	ダイイチホテル
0002098	9722	271703	FUJITA KANKO	藤田観光	フジタカンコウ
0002099	9731	271704	HAKUYOSHA	白洋舎	ハクヨウシャ
0002100	9999	271704	TOEI LABO TECH	東映ラボ・テック	トウエイラボテック
0002103	9999	271703	TOKYU HOTEL CHAIN	東急ホテルチェーン	トウキョウホテルチェー
0002104	9735	271704	SECOM	セコム	セコム
0010481	9999	271704	INTEC	インテック	インテック
0011874	8146	243424	KOSUGI SANGYO	小杉産業	コスギサンキョウ
0012941	3580	105042	DAIJI PAPER	大工製紙	ダイジウセイシ
0013347	6859	123229	ESPEC	エスピーック	エスピーック
0013565	9999	107063	TSURUMI SODA	鶴見曹達	ツルミソダ
0013712	9999	271704	TOPTOUR	トップツアー	トウプツァー
0014716	1929	241403	NITTO CONSTRUCTION	日特建設	ニトツケンセツ
0015151	5943	119186	NORITZ	ノーリツ	ノーリツ
0016151	6966	123229	mitsui HIGH-TEC	三井ハイテック	ミツイハイテック
0016797	8029	243424	LDR	ルック	ルック
0016955	7739	131302	CANON ELECTRONICS	キャノン電子	キャノンデンシ
0017193	9737	271704	CSK HOLDINGS	C S Kホールディングス	シ・エスケイホールディングス

0017196	6517	123222	DENYO	デンヨー	デンヨー
0028635	1973	241404	NEC NETWORKS & SYSTEM INTEGRAT	NEC ネットワークス	エヌイー・シー・ネットワークス
0029093	9999	127262	HASHIMOTO FORMING INDUSTRY	橋本フォーミング工業	ハシモトフォ・ミツクゴウキョウ
0090442	9999	105041	TOHOKU PULP	東北バルブ	トウホク バルブ
0090561	9999	107061	HITSUI KAGAKU	水井化学工業	ミツイ カガク
0090790	9999	115143	TOSHIBA ROZAI	東芝屋根材	トシバ ロザイ
0000029	1702	237362	KCM	共立マテリアル	キョウリツマテリアル
0000053	1983	241406	TOSHIBA PLANT SYSTEMS & SERVIC	東芝プラントシステム	トシバプラントシステム
0000054	1932	241404	COMMUTURE	コムチュア	コムユ・チュア
0000057	1937	241404	SEIBU ELECTRIC INDUSTRY	西部電気工業	セイブデンキコウキョウ
0000058	1940	241404	TSUKEN	つくけん	ツクケン
0000060	1933	241404	NISHINIPPON SYSTEM INSTALL.	西本システム建設	ニシニッポンシステムケンセツ
0000070	1811	241402	ZENITAKA	銭高組	ゼニタカグミ
0000099	9999	241402	MORIMOTO	森本組	モリモトグミ
0000103	1850	241402	NANKAI TATSUMURA CONSTRUCTION	南海辰村建設	ナンカイタツムラケンセツ
0000106	1853	241403	MORI-GUMI	森組	モリグミ
0000109	9999	241402	MATSUMURA-GUMI	松村組	マツムラグミ
0000123	1892	241403	TOKURA CONSTRUCTION	徳重建設	トクラケンセツ
0000142	1956	241404	NIPPON DENWA SHISSETSU	日本電話施設	ニホンデンワシセツ
0000167	1976	241406	MEISEI INDUSTRIAL	明星工業	メイセイコウキョウ
0000168	1916	241406	NISSEI BUILD KOGYO	日成ビルド工業	ニッセイビルドコウキョウ
0000173	9999	241403	ASAKAWAGUMI	浅川組	アサカワグミ
0000176	1897	241403	KANESHTA CONSTRUCTION	金下建設	カネシタケンセツ
0000182	1978	121210	DAIKI ATAKA ENGINEERING	大日大機	アタカダイキ
0000183	9999	241405	SEKISUI HOUSE-W	積水ハウス木造	セキスイハウスモクゾウ
0000186	1936	241404	C-CUBE	シーキューブ	シー・キューブ
0000188	1980	241406	DAI-DAN	ダイダン	ダイダン
0000196	9999	101003	FUJI FLOUR MILLING	富士製粉	フジセイフン
0000197	2008	101003	MASUDA FLOUR MILLING	村田製粉所	マサダセイフンシヨ
0000203	2055	101001	NICHIWA SANGYO	日野産業	ニチワサンギョウ
0000216	2113	101002	SHINKO SUGAR	新光製糖	シンクウセイドウ
0000225	2209	101006	IMURAYA CONFECTORY	井村屋製菓	イムラヤセイカ
0000228	9999	101006	NAGASAKIYA	ナガサキヤ	ナガサキヤ
0000236	2256	101009	ROKKO BUTTER	六甲バター	ロウコウバタ
0000251	2538	101005	JAPAN FOOD & LIQUOR ALLIANCE	ジャパン・フード&リカー・アラ	ジャパン・フード&リカー・アラ
0000259	9999	101004	KUMAZAWA SEIYU SANGYO	熊澤製油産業	クマザワセイユサンギョウ
0000262	2611	101004	SETTSU OIL MILL	摂津製油	セツツセイユ
0000265	9999	101008	MARUKIN SHOYU	丸金醤油	マルキンシヨウユ
0000267	2806	101008	YUTAKA FOODS	ユタカフーズ	ユタカフーズ
0000269	9999	101008	SANBISHI	サンビシ	サンビシ
0000285	2208	101006	BUREN	ウルボン	ウルボン
0000286	2872	101008	SEIHYO	セイヒョウ	セイヒョウ
0000289	2217	101006	MORGZOFF	モロゾフ	モロゾフ
0000292	2218	101006	NICHIROY BAKING	日耀製パン	ニチロウセイパン
0000294	9999	101010	SANYO COCA-COLA BOTTLING	山陽コカ・コーラボトリング	サンヨウコカ・コ・ラボトリング
0000295	9999	101006	TAKARABUNE	タカラブネ	タカラブネ
0000320	3114	103022	PRIE HOLDINGS	プロジエ・ホールディングス	プロジエ・ホルディングス
0000322	3116	127262	TOYOTA BOSKOKU	トヨタ紡織	トヨタボウシヨク
0000323	3117	103022	KOWA SPINNING	興和紡績	コウワボウセキ
0000324	9999	103026	DAICHIHO	第一紡績	ダイイチボウセキ
0000325	3121	103022	ASSET INVESTORS	アセット・インベスターズ	アセットインベスターズ
0000327	3125	103022	SEIWAIGAI TEXTILE	新内発績	セイワイガイメン
0000328	3128	107065	TERABO	テラボウ	テラボウセキ
0000329	3129	121210	FABRICA TOYAMA	ファブリカ トヤマ	ファブリカトヤマ
0000337	3209	103024	KANEYO	カネヨウ	カネヨウ
0000338	9999	103024	BISAI WOOL YARN SPINNING	尾毛糸紡績	ビサイケイトボウセキ
0000340	9999	103024	SUNFINE	サン・ファイン	サン・ファイン
0000354	3411	103026	JETREI	住江織物	オートリ
0000355	3501	103025	SUMINOE TEXTILE	スミノエ織物	スミノエオリモノ
0000356	9999	103025	ORIX INTERIOR	オリックス・インテリア	オリックスインテリア
0000357	3503	103025	TOWA ORIMONO	東和織物	トウウォリモノ
0000369	3552	103026	TOYO CLOTH	東洋クロス	トウヨウクロス
0000371	9999	103026	TAKENI SENKA	竹仁染化	タクニセンカ
0000373	3570	103026	ORIKAWA HOSPITAL	大岡カネビタル	オリカネビタル
0000375	9999	103026	DAIDO-MARUTA FINISHING	大同マルタ染工	ダイドマルタセンコウ
0000376	9999	103026	TAKASE DYEING & PRINTING WORKS	高瀬染工場	タカセセンコウジヨウ
0000377	9999	103026	KANBO PRAS	カンボウプラス	カンボウプラス
0000379	3578	103026	SOKO SEIREN	窟庫精練	ソッコセイレン
0000383	3585	271704	THS ENTERTAINMENT	トムス・エンタテインメント	トムスエンタテインメント
0000384	8128	243424	F-DNE	F-DNE	エフワン
0000394	9999	103026	GISEN	岐セン	ギセン
0000398	9999	271702	SUN RIVER	サンリバー	サンリバー
0000433	3882	105042	KISHU PAPER	紀州製紙	キシウセイシ
0000436	9999	105042	SANKO PAPER MANUFACTURING	三興製紙	サンクウセイシ
0000443	3944	105042	FURUBAYASHI SHIKO	古林紙工	フタバヤシシヨウ
0000450	3890	105042	GENERAL	ゼンラル	ゼンラル
0000452	3947	105042	DYNAPAC	ダイナバック	ダイナバック
0000453	3943	105042	OHISHI SANGYO	大石産業	オオishiサンギョウ
0000474	4025	107062	TAKI CHEMICAL	多木化学	タカカガク
0000511	4102	107071	MARUO CALCIUM	丸尾カルシウム	マルオカルシウム
0000514	4113	107071	TAKI CHEMICAL	田岡化学工業	タカガカクコウキョウ
0000521	4120	107071	SUGAI CHEMICAL INDUSTRY	スガイ化学工業	スガイカクゴウキョウ
0000562	4406	107067	NEW JAPAN CHEMICAL	新日本理化学	シンニホソリカ
0000572	4362	107071	NIPPON FINE CHEMICAL	日本精化	ニッポンセイカ
0000605	4517	109083	BIOFERMIN PHARMACEUTICAL	ピオフィェルミン製薬	ピオフィェルミンセイヤク
0000628	4615	107069	SHINTO PAINT	神東塗料	シントウトリヨウ
0000629	4616	107069	KAWAKAMI PAINT MFG.	川上塗料	カワカミトリヨウ
0000633	4621	107069	ROCK PAINT	ロックペイント	ロツクペイント
0000635	4633	107069	SAKATA INX	サカタインクス	サカタインクス
0000643	9999	107068	SUNSTAR	サンスター	サンスター
0000648	4995	107070	SANKEI CHEMICAL	サンケイ化学	サンケイカガク
0000656	4538	109082	FUSO PHARMACEUTICAL IND.	扶桑薬品工業	フソヤクヒンコウキョウ
0000657	4623	107069	ASAHIEN	アサヒエン	アサヒエン
0000658	9999	107071	TATEHO CHEMICAL INDUSTRIES	タテホ化学工業	タテホカガクコウキョウ
0000659	4541	109082	NICHI-IKO PHARMACEUTICAL	日医工	ニチイコウ
0000696	9999	113122	OHTSU TIRE & RUBBER	オーツタイヤ	オ・ツタイヤ
0000702	9999	113122	SECAICHO	世界長	セカイチヨウ
0000704	5191	113122	TUKAI RUBBER INDUSTRIES	東海ゴム工業	トウカイゴムコウキョウ
0000713	9999	113122	MITSUUMA	ミツウマ	ヒロシマガラスコウキョウ
0000726	9999	115141	HIROSHIMA GLASS INDUSTRY	広島硝子工業	ノザウ
0000738	5237	115143	NOZAWA	ノザウ	ノザウ
0000748	9999	115143	Z.R. CONCRETE	Z・R・コンクリート	ズイ・ア・ルコンクリート
0000751	5273	115143	MITANI SEKISAN	三谷セキサン	ミタニセキサン
0000763	9999	115144	DATTO	大当	ダイトウマテリア
0000764	9999	115144	NIPPON TILE INDUSTRIAL	東海マテリア	アサヒエイトウ
0000765	5341	115144	ASAHI EITO	アサヒ衛陶	ジャニスコウキョウ
0000766	5342	115144	JANIS	ジャニス工業	ミノウキョウ
0000771	5356	115145	MINO CERAMIC	美濃窯業	ミンノケイ
0000772	5357	115145	YUTAI REFRACTORIES	ユタイ	ユタイコウキョウ
0000773	5358	115145	ISOLITE INSULATING PRODUCTS	イソライト工業	イソライトコウキョウ
0000774	9999	115145	HARIMA CERAMIC	八里セラミックス	ハリマセラミツク
0000776	9999	115145	KYUSHU REFRACTORIES	九州耐火煉瓦	キョウシュウタイカレンガ
0000780	9999	115146	NITTO GYPSUM	日東石膏	ニットウセツコウ
0000782	9999	115144	MIE TECHN0	M I E テクノ	エムアイイー・テクノ
0000783	5398	115146	NHON KENSHI	日本研紙	ニカンケンシ
0000812	9999	117162	YAMATO STEEL WORKS	大和製鋼	ヤマトセイコウ
0000824	5461	117162	CHUBU STEEL PLATE	中部製鋼	チュウゴコウハン
0000845	5603	117165	KOGI	鋼技	コウキ
0000848	5607	117165	CHUO MALLEABLE IRON	中央可鍛工業	チュウオウカタンコウキョウ

0000852	9999	121201	OKUMA ENGINEERING	大隈エンジニアリング	オオクマエンジニアリング
0000858	9999	117165	JAPAN DRDP FORGE	日本鍛工	ニッポンダンコウ
0000859	5644	117165	METALART	メタルアート	メタルア-ト
0000862	5658	117165	NICHIA STEEL WORKS	日亜鋼業	ニチアコウキョウ
0000864	5660	117165	SHINKO WIRE	神鋼鋼線工業	シウコウコウセンコウキョウ
0000874	5446	117162	HOKUETSU METAL	北越メタル	ホクエツメタル
0000875	9999	117162	TOSA STEEL WORKS	土佐電気製鋼所	トサデンキセイコウシヨ
0000876	5464	117162	MORY INDUSTRIES	モリ工業	モリコウキョウ
0000888	5934	119183	NIPPON ALUMINIUM	日本アルミ	ニホンアルミ
0000891	9999	119183	HOKUBU INDUSTRIAL	北都産業	ホクフサンキョウ
0000897	9999	119186	MITANI SHINDO	三谷伸銅	ミヤノキンゾク
0000899	5781	119186	TOKU KINZOKU	東邦金銅	トウホウキンゾク
0000918	9999	119183	TEIKOKU DIE CASTING IND.	帝国ダイカスト工業	テイコウダイカストコウキョウ
0000924	5912	119185	JAPAN BRIDGE	日本橋梁	ニホンキョウリウヨウ
0000927	5915	119185	KOMAI TEKKO	駒井鉄工	コマイテツコウ
0000928	5916	119185	HALTEC	ハルテック	ハルテック
0000935	5923	119185	TAKADAKIKO	高田機工	タカダキコウ
0000936	9999	119186	SAKAI IRON WORKS	瀬井鉄工所	サカイテツコウシヨ
0000937	9999	119185	AG AJIKAWA	安吉川鉄工	アジカワテツコウ
0000943	5952	119186	AMATEI	アマテイ	アマテイ
0000945	5954	119186	TOPURA	ト-ブラ	ト-ブラ
0000946	5955	119186	YAMASHINA	ヤマシナ	ヤマシナ
0000950	5962	133325	ASAKA INDUSTRIAL	浅香工業	アサカコウキョウ
0000955	5967	119186	MAEDA METAL INDUSTRIES	前田金属工業	マエダキンゾクコウキョウ
0000956	9999	119186	TOHOKOKI	東邦有機	トウホウコウキ
0000957	5969	119186	LOBTEX	ロブテックス	ロボテックス
0000963	5985	119186	SUNCALL	サンコール	サンコ-ル
0000968	9999	119186	SEU KOATSU KOGYO	瀬尾高圧工業	セウコウアツコウキョウ
0000979	5936	119186	TOYO SHUTTER	豊田シャッター	トヨウシヤッター
0000984	6016	121204	KOBE DIESEL	神戸発動機	コウベハツドウキ
0000985	6018	121204	HANSHIN DIESEL WORKS	阪神内燃機工業	ハンシンナイエンキョウキョウ
0000986	9999	121204	SHINKO ENGINEERING	神鋼造機	シンコウゾウキ
0000989	6111	121210	ASAHI-SEIKI MFG.	旭精機工業	アサヒセイキコウキョウ
0001004	9999	121202	YUDOGAWA PRESS MFG.	淀川プレス製作所	ヨトカワプレスセイサクシヨ
0001009	9999	121210	WAKAYAMA PRECISION	和歌山精密工業	ワカヤマセイコウキョウ
0001011	9999	121201	OSAKA DIAMOND INDUSTRIAL	大阪ダイヤモンド工業	オオサカダイヤモンドコウキョウ
0001015	6134	121201	FUJI MACHINE MFG.	富士機械製造	フジキカイセイゾウ
0001025	6210	121210	TOYO MACHINERY & METALS	東洋機械金属	トウヨウキカイキンゾク
0001026	6211	121201	KURAKI	倉敷機械	クラシキカイ
0001030	9999	133323	KOTOBUKI INDUSTRY	寿工業	コトブキコウキョウ
0001036	6245	121203	HIRANO TECSSEED	ヒラノテクスード	ヒラノテクスード
0001037	6246	121203	INOUE KINZOKU KOGYO	井上金属工業	イノウエキンゾクコウキョウ
0001049	9999	121205	COMSON	コムソン社	コムソンシャ
0001050	9999	121210	NAKASHIMA MFG.	中島製作所	ナカシマセイサクシヨ
0001052	9999	121205	SUZUKE MACHINERY	スズ工製作所	スズエセイサクシヨ
0001063	6342	121206	TATEI MACHINERY WORKS	太平製作所	タイハイセイサクシヨ
0001065	6346	121206	KIKUKAWA IRON WORKS	菊川鉄工所	キクカワテツコウシヨ
0001066	6357	121204	SANSEI YUSOKI	三精送電機	サンセイユソウキ
0001068	9999	121206	AWAMURA MFG.	粟村製作所	アムラセイサクシヨ
0001080	9999	121210	SEISA GEAR	セイサ	セイサ
0001088	6380	121204	ORIENTAL CHAIN MFG.	オリエンタルチェン工業	オリエンタルチェンコウキョウ
0001092	9999	121204	SEIWA CRANE MFG.	昭和起重機製作所	シヨウワキジユウキ セイサクシヨ
0001097	6391	121203	KAJI TECHNOLOGY	加地テック	カシテック
0001103	6397	121210	GO IRON WORKS	郷鉄工	コウテツコウシヨ
0001104	9999	121210	NIDECO-SHIMPO	日本電産シンポ	ニホンデンサンシンポ
0001111	6439	121210	NAKANIPPON CASTING	中日本鑄工	ナカニッポンチュウコウ
0001131	6478	121208	DAIIBA	ダイバ	ダイバ
0001142	9999	121204	HITACHI KIDEN KOGYO	日立電機工業	ヒタチキデンコウキョウ
0001144	6496	121210	NAKAKITA SEISAKUSHO	中北製作所	ナカキタセイサクシヨ
0001150	6023	121204	DAIHATSU DIESEL MFG.	ダイハツディーゼル	ダイハツディ-セル
0001151	5702	119183	DAIKI ALUMINIUM INDUSTRY	大紀アルミニウム工業所	ダイキアルミニウムコウキョウシヨ
0001152	5946	119186	CHOFU SEISAKUSHO	長府製作所	チャウフセイサクシヨ
0001184	6141	121201	MORI SEIKI	森精機製作所	モリセイキセイサクシヨ
0001185	5966	119186	KYOTO TOOL	京都工具	キョウトウキ(コウ)ク
0001186	6364	121206	HOKUETSU INDUSTRIES	北越工業	ホクエツコウキョウ
0001182	6623	123222	AICHI ELECTRIC	愛知電機	アイチデンキ
0001187	6646	123226	ENERGY SUPPORT	エナジーサポート	エナジ-サポ-ト
0001246	6804	123225	HOSIDEN	ホシデン	ホシデン
0001249	9999	123226	ENEGATE	エネゲート	エネゲ-ト
0001252	6846	123229	CHUO SEISAKUSHO	中央製作所	チュウオウセイサクシヨ
0001277	9999	123229	PANASONIC ELECTRIC WORKS INTER	パナソニック電工インテリア照明	パナソニックデンコウインテリアシヨウメイ
0001308	9999	123223	PANASONIC SHIKOKU ELECTRONICS	パナソニック四国エレクトロニク	パナソニックシヨクエレクトロニクス
0001315	6969	123225	MATSUO ELECTRIC	松尾電機	マツオデンキ
0001317	9999	123223	SHINTOM	シントム	シントム
0001318	6954	123226	FANUC	ファナック	ファンタク
0001319	6809	123223	TOA	トイ	トイ・オ-エ
0001328	7014	125241	NAMURA SHIPBUILDING	各村造船所	ナムラソウセンシヨ
0001330	7020	125241	SANDOYAS HISHINO MEISHO	サノヤス・ヒシノ明昌	サノヤスヒシノメイシヨウ
0001338	7018	125241	NAIKAI ZUSEN	内海造船	ナイカイゾウセン
0001342	6351	121206	TSURUMI MFG.	鶴見製作所	ツルミセイサクシヨ
0001344	6651	123226	NETTO KOGYO	日東工業	ニトコウキョウ
0001371	9999	127262	OSAKA MOTOR WHEEL	大阪車輪製造	オオサカシャリンセイソウ
0001376	7245	127263	DAIDO METAL	大同メタル工業	ダイドウメタルコウキョウ
0001380	7249	127262	OWARI PRECISE PRODUCTS	尾張精機	オウリセイキ
0001405	7278	127262	EXEDY	エクセディ	エクセディ
0001406	7279	127262	HI-LEX	ハイレックスコーポレーション	ハイレックスコ-ポレ-シヨウ
0001408	7282	127262	TOYODA GOSSEI	豊田合成	トヨダゴウセイ
0001409	7283	127262	AISAN INDUSTRY	アイサン工業	アイサンコウキョウ
0001410	6345	121204	AICHI	アイチ	アイチコ-ポレ-シヨウ
0001417	9999	129283	YUSOKI KOGYO	輸送機工業	ユソウキコウキョウ
0001425	7308	129282	TSUNDA	ツノダ	ツノダ
0001447	9999	131303	OSAKA METER	大阪メーター製造	オオサカメ-タ-セイソウ
0001493	7903	133323	NAGOYA LUMBER	名古屋木材	ナゴヤモクザイ
0001494	7904	133323	TENRYU LUMBER	天竜木材	テンリユウモクザイ
0001496	7907	133323	DAINIHON WOOD-PRESERVING	大日本木材防腐	ダイニホンモクザイポウフ
0001517	7975	133324	LIHIT LAB	リヒトラブ	リヒトラブ
0001522	7983	133325	MIROKU	ミロク	ミロク
0001528	7997	133325	KURUGANE KOSAKUSHO	くろがね工作所	クログネコウサクシヨ
0001529	9999	133325	TAKASHIMAYA SPACE CREATE	高島屋スペースクリエイツ	タカシマヤスペースクリエイツ
0001537	7973	133325	HOUTOKU	ホウトク	ホウトク
0001538	1911	241405	SUMITOMO FORESTRY	住友林業	スミトモリンギョウ
0001540	7987	133324	NAKABAYASHI	ナカバヤシ	ナカバヤシ
0001541	7898	133323	WOOD ONE	ウッドワン	ウッドワン
0001543	7294	127262	METAL INDUSTRY	昭和産業	メイワサンギョウ
0001562	9999	243429	HANKYU KYOGI BUSSAN	阪急共栄物産	ハンキョウキョウエイブツサン
0001568	8024	243424	SILVER OX	シルバ-オックス	シルバ-オックス
0001571	8027	243424	LECLEN	ルシアン	ルシアン
0001575	9999	243425	G-NET	ジーネット	ジ-ネット
0001582	8041	243423	DUK HOLDINGS	OUGホールディングス	オ-ユ-ジ-ホ-ルディングス
0001600	8066	243427	MITANI	三谷商事	ミヤノカウキョウ
0001602	9999	243429	TOKU SANGYO	東邦産業	トウホウサンギョウ
0001605	9999	243426	SUMISHO PLASCHEM	住商プラスチック	スミシヨウプラスチック
0001609	8076	243425	CANOX	カノクス	カノ-クス
0001610	8077	243425	KOBAYASHI METALS	小林産業	コバヤシサンギョウ
0001612	9999	243425	OSAKA KOZAI	大阪銅材	オオサカコウザイ
0001630	8293	243422	AT-GROUP	A.T.グループ	エ-ティグル-プ
0001660	9999	245441	HANSHIN DEPARTMENT STORE	阪神百貨店	ハンシンヒヤツカテン
0001663	8244	245441	KINTETSU DEPARTMENT STORE	近鉄百貨店	キンテツヒヤツカテン
0001665	8246	245441	IWATAYA	岩田屋	イワタヤ

0001666	8247	245441	DAIWA	大和	ダイワ
0001674	9999	245441	MEITETSU DEPARTMENT STORE	名鉄百貨店	メイテツヒヤツカテン
0001679	9999	245441	mitsukoshi niigata	新潟三越百貨店	ニイガタミツコシヒヤツカテン
0001683	8267	245442	AEDN	マイオン	マイオン
0001684	9999	245442	MYCAL	マイカル	マイカル
0001685	9999	253521	CARINO	カリノ	カリノ
0001686	8270	245442	UNY	ユニ	ユニ
0001687	8178	245442	MARUETSU	マルエツ	マルエツ
0001689	8273	245442	IZUMI	イズミ	イズミ
0001691	8274	245442	TUBU STORE	東武ストア	トウブストア
0001693	9999	245442	YORK-BENIMARU	ヨークベニマル	ヨークベニマル
0001694	8130	243427	SANGETSU	サンゲツ	サンゲツ
0001695	9999	245444	MATSUVA DENKI	マツヤデンキ	マツヤデンキ
0001696	8135	243429	ZETT	ゼット	ゼット
0001702	9999	243428	SUN TELEPHONE	サンテレホン	サンテレホン
0001703	8107	243424	KIMURATAN	キムラタン	キムラタン
0001705	9999	243429	GTO	ジティオ	ジティオ
0001709	8585	252511	ORIENT	オリエントコーポレーション	オリエントコ・ポレ・シオン
0001712	8115	243429	MOONBAT	ムーンバット	ムーンバット
0001713	8114	243424	DESCENTE	デサント	デサント
0001715	9999	243424	DURBAN	ダーバン	ダ・バン
0001717	8117	243429	CENTRAL AUTOMOTIVE PRODUCTS	中央自動車工業	チュウオウジドウシヤコウギョウ
0001719	8118	243424	KING	キング	キング
0001720	8181	271704	TOTENKO	東天紅	トウテンコウ
0001723	8108	243423	YAMAE HISANO	ヤマエ久野	ヤマエヒサノ
0001725	8008	243424	F&A AQUA HOLDINGS	F & A アクアホールディングス	エフアンドエー・アクアホ・ルディングス
0001726	8094	243425	NAKAMICHI MACHINERY	中道機械	ナカミチキカイ
0001727	8104	243427	KUWAZAWA TRADING	クワザワ	クワザワ
0001728	9999	243429	HAKUDATE SEIMO SENGU	函館製鋼鋳具	ハコダテセイモウセンゴウ
0001729	9999	245442	UNEED DAIEI	ユニドダイエー	ユニドダイエー
0001730	9999	245444	GEO YES	ゲオイエス	ゲオイエス
0001731	9999	252511	LIFE	ライフ	ライフ
0001732	9999	253521	HOKKAIDO SHINKO	北海道振興	ホツカイidouシヨウコウ
0001733	9999	243425	DSG	オーエスジー販売	オーエスジィ・ハンバイ
0001734	9999	243424	LONGCHAMP	ロングシャン	ロングシャン
0001735	8125	243425	WAKITA	ワキタ	ワキタ
0001736	9999	245444	SEVEN-ELEVEN JAPAN	セブン・イレブン・ジャパン	セブン・イレブン・ジャパン
0001737	8588	252511	CENTRAL FINANCE	セントラルファイナンス	セントラルファイナンス
0001740	8111	243429	GOLDWIN	ゴールドウイン	ゴールドウイン
0001741	8190	245442	YAMANAKA	ヤマナカ	ヤマナカ
0001806	8909	253521	SANKEI BUILDING	サンケイビル	サンケイビル
0001809	9999	253521	HANKYU REALTY	阪急不動産	ハンキョウフドウサン
0001810	8818	253521	KEIHANSHIN REAL ESTATE	京阪神不動産	ケイハンシンフドウサン
0001818	9999	253521	HANSHIN REAL ESTATE	阪神不動産	ハンシンフドウサン
0001845	9033	255542	HIROSHIMA ELECTRIC RAILWAY	広島電鉄	ヒロシマデンテツ
0001849	9044	255541	NANKAI ELECTRIC RAILWAY	南海電気鉄道	ナンカイデンキテツドウ
0001850	9045	255541	KEIHAN ELECTRIC RAILWAY	阪電電気鉄道	ケイハンデンキテツドウ
0001851	9046	255542	KOBE ELECTRIC RAILWAY	神戸電鉄	コウベデンテツ
0001853	9049	255542	KEIFUKU ELECTRIC RAILROAD	京福電気鉄道	ケイフクデンキテツドウ
0001871	9999	255543	MIE KOTSU	三重交通	ミエコウツウ
0001872	9052	255542	SANYO ELECTRIC RAILWAY	山陽電気鉄道	サンヨウデンキテツドウ
0001879	9059	257561	SENCO	センコ	センコ
0001884	9083	255543	SHINKI BUS	新神戸バス	シンキバス
0001888	9017	255543	NIIGATA KOTSU	新潟交通	ニイガタコウツウ
0001889	9085	255543	HOKKAIDO CHUO BUS	北海道中央バス	ホツカイidouチュウオウバス
0001890	9999	257561	SAPPORO EXPRESS	札幌通達	サッポロツウウン
0001892	9077	257561	MEITETSU TRANSPORT	名鉄運輸	メイテツツウユ
0001893	9078	257561	S LINE	エスライン	エスライン
0001917	9127	259583	TAMAI STEAMSHIP	玉井商船	タマイシヨウセン
0001966	9306	263621	TOYO LOGISTICS	東陽倉庫	トウヨウソウコ
0001967	9307	263621	SUGIMURA WAREHOUSE	杉村倉庫	スキムラソウコ
0001969	9999	263621	KEIISHIN WAREHOUSE	京神倉庫	ケイジソウコ
0001975	9317	263622	OHNAMI	オナミ	オナミ
0001979	9353	263622	SAKURAJIMA FUTO	桜島埠頭	サクラジマフトウ
0001981	9357	263622	MEIKO TRANS	名港海運	メイコウカウオン
0001983	9359	263622	ISEWAN TERMINAL SERVICE	伊勢湾海運	イセワンカウオン
0001986	9362	263622	HYOKI KAIUN	兵機海運	ヒョウキカウオン
0001987	9363	263622	DAIUN	大運	ダイウン
0001989	9999	271704	AWAJI FERRY BOAT	淡路フェリーボート	アワジフェリ・ボート
0001990	9319	263621	CHUO WAREHOUSE	中部日本放送	チュウオウソウコ
0001991	9365	263622	TRADIA	トレディア	トレ・ディア
0002002	9402	265641	CHUBU-NIPPON BROADCASTING	朝日放送	チュウブニッポンボウソウ
0002004	9405	265641	ASAHI BROADCASTING	朝日放送	アサヒボウソウ
0002005	9407	265641	RKB MAINICHI BROADCASTING	アール・ケー・ビー毎日放送	アール・ケー・ビー・マイニチボウソウ
0002030	8950	132329	YE B DATA	ワイ・イー・データー	ワイ・イー・デ・ター
0002032	4410	107067	HARIMA CHEMICALS	ハリマ化成	ハリマカセイ
0002034	6143	121201	SODICK	ソディック	ソディック
0002035	9999	107070	SDS BIOTECH	エス・ディー・エス バイオテック	エスディ・エスバイオテック
0002045	9535	269681	HIROSHIMA GAS	広島ガス	ヒロシマガス
0002048	9540	269681	CHUBU GAS	中部ガス	チュウブガス
0002049	9537	269681	HOKURIKU GAS	北陸瓦斯	ホクリクガス
0002050	8134	243429	TOKAI	T O K A I	トウカイ
0002071	9636	271702	KIN-EI	キンエイ	キンエイ
0002072	9637	271702	OS	オーエス	オーエス
0002073	9642	271702	KOMA STADIUM	コマ・スタジアム	コマスタジアム
0002074	9643	271702	NAKANIHON KIDGYO	中日本興業	ナカニホンコウギョウ
0002077	9644	271702	MISONOZA THEATRICAL	御座	ミソノザ
0002079	9999	271702	NIPPON DREAM KANKO	日本ドリーム観光	ニッポンドリム・ムカンコウ
0002082	9999	271702	KOSHIEIN TOCHI KIGYO	甲子園土地企業	コウシエンチキギョウ
0002086	9999	253521	OSAKA STADIUM	大阪スタジアム興業	オオサカスタジアムコウギョウ
0002087	9999	271702	OSAKA ICE-INDUSTRIAL	大阪アイス興業	オオサカアイスコウギョウ
0002096	9713	271703	ROYAL HOTEL	ロイヤルホテル	ロイヤルホテル
0002101	9999	271703	HOTEL NEW HANKYU	新阪急ホテル	シンバンキョウホテル
0002102	9723	271703	KYOTO HOTEL	京都ホテル	キョウトホテル
0002105	9726	271704	KINKI NIPPON TOURIST	近畿日本ツーリスト	キンキニッポンツ・リスト
0002388	8153	271704	MOS FOOD SERVICES	モスフードサービス	モスフ・ド・サービス
0002389	9768	271704	IDEA CONSULTANTS	いであ	イデア
0004003	8203	245444	MR MAX	Mr Max	ミスター・マックス
0004007	8155	243428	MITSUBI SEMICONDUCTOR INDUSTRY	三菱半導体工業	ミツビシハルトウタイコウギョウ
0005359	4916	107068	NOEVIR	ノエビア	ノエビア
0007163	9999	271704	T S D	テーエスデー	テ・エスデー
0007632	9471	271704	BUNKELLO	文楽堂	ブンケイドウ
0007634	9756	271704	ASK PLANNING CENTER	ASK PLANNING CENTER	アスクプランニングセンター
0007646	8256	243424	MARUMITSU	ブルート丸光	ブルートマルミツ
0010007	9999	127262	AISTN CHEMICAL	アイシン化工	アイシニコウ
0010043	9999	265641	ADMORI BROADCASTING	青森放送	アオモリボウソウ
0010056	7918	271704	VIA HOLDINGS	ヴィア・ホールディングス	ヴィアホ・ルディングス
0010072	9999	265641	AKITA TELEVISION	秋田テレビ	アキタテレビ
0010074	9999	265641	AKITA BROADCASTING SYSTEM	秋田放送	アキタボウソウ
0010081	9999	243426	AKIYAMA	秋山厚生館	アキヤマアイセイカン
0010086	9999	115145	ARECHI CERAMICS	曙セラムックス	アケチセラムックス
0010103	9999	121210	ASAHI SUNAC	旭サナック	アサヒサナック
0010111	9999	271704	ASAHIKAWA KOKUSAI GOLF	旭川国際ゴルフ場	アサヒカワコクサイゴルフジョウ
0010119	9999	271704	ASAHIKANKO	朝日観光	アサヒカニコウ
0010139	9999	121210	ASAHI SEISAKUSHO	アサヒ製作所	アサヒセイサクショ
0010150	9999	121201	ASAHIMA MACHINE	朝比奈機械	アサヒナキカイ
0010156	2911	101010	ASAHIYAMATSU FOODS	旭山食品	アサヒヤマツヨクヒン
0010168	9380	263622	AZUMA SHIPPING	東海運	アヅマカウオン
0010191	9999	271704	ASO	麻生	アソウ

K.2. 企業リスト: 単独本決算

0010210	9999	101001	ITOCHU FEED MILLS	伊藤忠飼料	イトウチユウシヨウ
0010218	4968	107071	ARAKAWA CHEMICAL INDUSTRIES	荒川化学工業	アラカウカガクコウギョウ
0010237	7704	131303	ALOKA	アロカ	アロカ
0010267	6486	121210	EAGLE INDUSTRY	イーグル工業	イーグルコウギョウ
0010267	9999	271704	IKARO COUNTRY CLUB	伊香保カントリー倶楽部	イカホカントリー-クラブ
0010279	9999	241404	IHENO TSUKEN	池野達彦	イハツツケン
0010288	9999	253522	ISHIKARI DEVELOPMENT	石狩開発	イシカリカイハツ
0010297	9999	121210	IHI COMPRESSOR AND MACHINERY	I H I 回転機械	アイエイチアイカイトンキカイ
0010332	9999	243429	IZUMI-COSMO	泉	イズミ
0010333	9999	271703	IZUMI KAIHATSU	泉開発	イズミカイハツ
0010337	9999	271704	IZUMI GOLF CLUB	出水ゴルフクラブ	イズミゴルフクラブ
0010339	6652	123226	IDEC	I D E C	アイデック
0010343	9999	123225	NORITAKE ITRON	ノリタケ伊勢電子	ノリタケイセデンシ
0010362	9999	255542	ICLIBATA ELECTRIC RAILROAD	一畑電気鉄道	イチハタデンキテツドウ
0010369	9999	101008	ICLIBIKI	イチビキ	イチビキ
0010379	5019	111101	IDEMITSU KOSAN	出光興産	イズミツコウサン
0010401	9999	243429	ITOKI	イトーキ	イト-キ
0010405	9934	243428	INABADENKI SANGYO	因幡電機産業	イナハデンキサンギョウ
0010425	5999	119186	IHARA SCIENCE	イハラサイエンス	イハラサイエンス
0010427	9999	115146	IBIGAWA KOGYO	揖斐川工業	イビガウコウギョウ
0010435	9999	255542	IYO RAILWAY	伊予鉄道	イヨテツドウ
0010450	9999	115141	AGC TECHNO GLASS	A G C テクノガラス	エー-シ-テックノガラス
0010461	9999	107066	IWATANI INDUSTRIAL GASES	谷谷瓦斯	イワタニガス
0010464	9999	255542	IWATE DEVELOPMENT RAILWAY	岩手開発鉄道	イワテカイハツテツドウ
0010471	9999	265641	IWATE BROADCASTING	アイビーシー-岩手放送	アイビ-シ-イワテホウソウ
0010476	9999	243425	HEIDELBERG JAPAN	ハイデルベルグ・ジャパン	ハイデルベルグジャパン
0010482	9999	237362	INPEX	国際石油開発	コクサイセキユカイハツ
0010505	4966	107071	C.UYEMURA	上村工業	ウエムラコウギョウ
0010507	9999	121201	UZU MFG.	宇治製作所	ウヂセイサクシヨ
0010524	9999	253522	UCHIDABASHI HOUSING	内田橋住宅	ウチダハシジユウタク
0010540	9999	243425	UMEDAKIKOU	梅田機工	ウメダキコウ
0010546	2658	243424	URAI	ウライ	ウライ
0010553	9999	259582	UWAJIMA UNYU	宇和島運輸	ウワジマウンユ
0010580	9999	255543	ECHIGOKOTSU	越後交通	エチゴウコウツウ
0010583	6864	123226	NEC	エヌエフ回路設計ブロック	エヌエフ回路設計ブロック
0010591	3534	103025	NBC	N B C	エヌビ-シ
0010596	6328	121210	EBARA JITSUGYO	在原実業	エハラジツギョウ
0010610	9999	265641	TOKYO FM BROADCASTING	エフエム東京	エフエムトウキョウ
0010617	9999	271704	AIM SERVICES	エイムサービス	エ-ムサ-ビス
0010620	9999	107065	INDAC	イノアックコーポレーション	イノアックコ-ポレ-ション
0010621	9999	255542	ENSYU RAILWAY	遠州鉄道	エンシユウテツドウ
0010628	9999	271704	ENSHUKAIHATSU	遠州開発	エンシユウカイハツ
0010634	6282	121208	OILES	オイルス工業	オイルスコウギョウ
0010657	1736	241404	OTEC	オーテック	オ-テック
0010660	9999	255543	OTTA TRANSPORTATION	大分交通	オオイトコウツウ
0010665	9999	241405	OHDE SANGYO	大出産業	オオデサンギョウ
0010666	6822	123224	OI ELECTRIC	大井電気	オオヰデンキ
0010669	9999	243424	OHGA	大賀	オオガ
0010681	9999	243429	SHINSEI PUP & PAPER	新生紙(パルプ)商事	シンセイカミ(パルプ)シヨウジ
0010687	9999	253521	ORIX ICHIOKA	オリックス市岡	オリックスイチカ
0010695	9999	253521	FIBRE & TEXTILE RESEARCH	繊維総合研究所	センシヨウソウケンキユウシヨ
0010704	8810	253521	OSAKA PORT DEVELOPMENT	大阪港開発	オオサカコウシンコウ
0010706	9999	243426	OG	オージー	オー
0010722	8589	252511	APLUS	アプラス	アプラス
0010738	9999	252511	OSAKA SMALL & MEDIUM BUSINESS	大阪中小企業投資育成	オオサカチュウシヨウキギョウトウシユクセイ
0010743	9999	243422	OSAKA TOYOPET	大阪トヨペット	オオサカトヨベツト
0010746	9999	243422	OSAKA NISSAN AUTO	大阪日産自動車	オオサカニッサンジドウシャ
0010749	9029	257561	HIGASHI HIGASHI TWENTY ONE	ヒガシヒガシ	ヒガシヒガシカイ
0010754	9999	265641	OSAKA BROADCASTING	大阪放送	オオサカホウソウ
0010760	9060	257561	JAPAN LOGISTIC SYSTEMS	日本ロジテム	ニホンロジテム
0010770	9541	269681	OTAKI GAS	オタクigas	オタクigas
0010775	5939	119186	OTANI KOGYO	大谷工業	オオタニコウギョウ
0010779	9999	101010	OTSUKA CHEMICAL HOLDINGS	大塚化学ホールディングス	オオツカカガクホ-ルディングス
0010782	4768	271704	OTSUKA	大塚化学	オオツカケミカル
0010783	9999	263621	OTSUKA WAREHOUSE	大塚倉庫	オオツカソウコ
0010793	9999	271704	OHTONE COUNTRY CLUB	大利根カントリー倶楽部	オオトネカントリー-クラブ
0010812	1793	241402	OHMOTO GUMI	大本組	オオモトグミ
0010849	7485	243425	OKAYA	岡谷鋼機	オカヤコウキ
0010854	9063	257561	OKAYAMAKEN FREIGHT TRANSPORT.	岡山県貨物運送	オカヤマケンカモツソウソウ
0010882	1767	241404	OKI HITACHI	オキ日立	オキヒツチ
0010888	9999	265641	OKINAWA TELEVISION	沖縄テレビ放送	オキナウテレヒボウソウ
0010889	9511	267661	OKINAWA ELECTRIC POWER	沖縄電力	オキナウデンリヨク
0010895	9999	237362	OKUTAMA KOGYO	奥多摩工業	オクタマコウギョウ
0010900	6408	121210	OGURA CLUTCH	小倉クラッチ	オウクラツチ
0010911	9999	253521	OGU SHOTEN	小津商店	オウシヨウテン
0010921	5816	119184	OHANA	オ-ンパ	オ-ンパ
0010931	5218	115141	OHARA	オハラ	オハラ
0010937	6889	123223	ODELLIC	オーデリック	オ-デリック
0010939	1786	241403	ORIENTAL SHIRAISHI	オリエンタルシライシ	オリエンタルシライシ
0010942	4661	271702	ORIENTAL LAND	オリエンタルランド	オリエンタルランド
0010946	9999	101005	ORION BREWERIES	オリオンビール	オリオンビール
0010965	8000	243426	KAIGEN	カイゲン	カイゲン
0010986	9999	255542	GAKUNAN RAILWAY	岳南鉄道	ガクナンテツドウ
0010993	9999	255543	IWASAKI	いわさきコーポレーション	イワサキコ-ポレ-ション
0011001	9999	243422	KAGOSHIMA TOYOTA MOTOR	鹿児島トヨタ自動車	カゴシマトヨタジドウシャ
0011023	9999	241403	KAJIMA ROAD	鹿島道路	カシマドウロ
0011032	9999	121210	KASHIMA	カシワテック	カシワテック
0011054	9869	243423	KATO SANGYO	加藤産業	カトウサンギョウ
0011058	5988	119186	PIDLAX	パイオラックス	パイオラックス
0011059	2873	101010	KATOKICHI	カト吉	カトキチ
0011065	9999	255543	KANACHU KANKO	かなちゅうかんこう	カナチュウカンコウ
0011075	9999	245441	KANAZAWA MEITETSU MARUKOSHI	金沢各鉄丸越百貨店	カナザワメイテツマルコシヒヤツカテン
0011084	9999	252511	SHINSEI PROPERTY FINANCE	新生プロバティファイナンス	シンセイプロバティファイナンス
0011087	5984	119186	KANEFUSA	兼房	カナフサ
0011113	9999	253521	PULP & PAPER BUILDING	紙(パルプ)会館	カミ(パルプ)カイカン
0011134	9999	121210	AIR WATER SAFETY SERVICE	エア-ウォーター-防災	エアウオ-タ-ボウサイ
0011146	9179	259582	KAWASAKI KINKAI KISEN	川崎近海汽船	カワサキキンカイキセン
0011156	1777	241406	KAWASAKI SETSUBI KOGYO	川崎設備工業	カワサキセツビコウギョウ
0011157	9999	255543	KAWASAKI TSURUMI RINKO BUS	川崎臨海臨港バス	カワサキツルミリンコウバス
0011162	9999	253521	KAWABO	カワボウ	カワボウ
0011175	9999	117167	JFE GALVANIZING & COATING	J F E 鋼板	ジエイエフイ-コウハン
0011210	9999	241402	KANZAKIGUMI CONSTRUCTION	神崎組	カンザキグミ
0011212	9059	257561	KANDA	カンダコーポレーション	カンダコ-ポレ-ション
0011216	1992	241404	KANDA TSUSHINKI	神田通信機	カンダツウシンキ
0011222	9999	107071	KANTO CHEMICAL	関東化学	カントウカガク
0011223	9999	296981	TOSAI GAS	東彩ガス	トウサイガス
0011236	9999	255542	KANTO RAILWAY	関東鉄道	カントウテツドウ
0011238	9999	255543	KANTO BUS	関東バス	カントウバス
0011241	9999	263622	UNI-X	ユニエックス	ユニエックス
0011267	9999	243426	KISQO	K I S Q O	キスコ
0011278	1734	241404	KITA KOUDENSHA	北弘電社	キタクコウデンシャ
0011291	9999	265641	KITANIHON BROADCASTING	北日本放送	キタニホンホウソウ
0011295	9999	255543	KITAMI BUS	北見バス	キタミバス
0011301	6484	121210	KVK	K V K	ケ-ブイケ-
0011303	6409	121204	KITO	キト	キト
0011321	9999	255543	GIFU BUS	岐阜乗合自動車	ギフリアイジドウシャ
0011330	7908	107071	KIMOTO	K I M O T O	キモト
0011333	9999	243424	CABIN	キャビン	キャビン
0011334	9999	131303	CABIN INDUSTRIAL	キャビン工業	キャビンコウギョウ

0011338	9999	265641	KYUSHU ASAHI BROADCASTING	九州朝日放送	キョウシュウアサヒホウソウ
0011345	9999	255543	KYUSHU IND. TRANSPORTATION HOLD	九州産業交通ホールディングス	キョウシュウサンギョウコウツウホ-ルディング
0011381	9073	257561	KYOGOKU UNYU SHOJI	京極運輸商事	キョウコクコンユンシヨウジ
0011398	9999	107066	KYODO OXYGEN	共同酸素	キョウドウオン
0011401	9999	253521	KYODO SHISETSU	共同施設	キョウドウシセツ
0011445	9999	119186	KYOWA	協和	キョウワ
0011450	1981	241406	KYOWANISSEI	協和日成	キョウワニッセイ
0011454	9999	115143	KYOWA CONCRETE INDUSTRY	共和コンクリート工業	キョウワコンクリ-トコウギョウ
0011463	7226	129283	KYOKUTO KAIHATSU KOGYO	極東開発工業	キョクドウカイハツコウギョウ
0011464	9999	241403	KYOKUTO KOWA	極東興和	キョクトウコウワ
0011471	8093	243425	KYOKUTO BOEKI	極東貿易	キョクトウホウエキ
0011483	9999	271704	KINKAI ENGYO	経海塩業	キョウカイエンギョウ
0011502	7986	119186	KING INDUSTRIAL	キング工業	キングコウギョウ
0011517	9375	263622	KINTETSU WORLD EXPRESS	近鉄エクスプレス	キンテツエクスプレス
0011526	9999	263622	AIRPORT GROUND SERVICE	空港グランドサービス	クウコウグランドサ-ビス
0011541	5388	115146	KUNIMINE INDUSTRIES	クニミネ工業	クニミネコウギョウ
0011555	9999	271703	KUMAMOTO HOTEL CASTLE	熊本ホテルキャッスル	クマモトホテルキャッスル
0011561	9999	265641	KUMAMOTO BROADCASTING	熊本放送	クマモトホウソウ
0011565	9999	101002	KUMESHIMA SUGAR	久米島製糖	クメシマセイドウ
0011572	9999	243426	KURAYA	クラヤ薬品	クラヤヤクヒン
0011589	3355	243429	KURIYAMA	クリヤマ	クリヤマ
0011596	9999	115146	KURE GRINDING WHEEL	クレトイシ	クレトイシ
0011600	9999	271704	KUREHA SIGHTSEEING	久邇観光	クレハカンコウ
0011609	9999	103026	KURDKAWA INDUSTRIAL	黒川工業	クロカウコウギョウ
0011621	6457	121210	GLORY	グローリー	グロ-リ-
0011629	9999	133325	GUNZE KOBUNSHI	郡都是高分子工業	グンゼコウブンシヨウギョウ
0011638	9999	271703	GUNMA ROYAL HOTEL	群馬ロイヤルホテル	グンマロイヤルホテル
0011669	9999	253522	KEIHIN REAL ESTATE	京浜不動産	ケイヒンフトウサン
0011679	9999	271702	KEIHAN FUKUI INTERNATIONAL	京浜福井国際センター	ケイハンフクイコウサイカントリ-
0011698	9999	243428	KOIZUMI SANGYO	小泉産業	コイズミサンギョウ
0011701	6747	123226	KOITO INDUSTRIES	小糸工業	コイトコウギョウ
0011709	4367	107071	KOEI CHEMICAL	広来化学工業	コウエイカガクコウギョウ
0011718	9999	109083	KOKANODO	廣貫堂	コウカンドウ
0011723	9999	243429	TOKUKOSEN	東工コーセン	トウコウコ-セン
0011726	7963	133325	KOKEN	高知放送	コウケン
0011749	9999	265641	KOCHI BROADCASTING	高知放送	コウチホウソウ
0011758	9999	237362	GODO SHIGEN SANGYO	合同資源産業	コウトウシゲンサンギョウ
0011764	9999	121210	KONAN ELECTRIC	甲南電機	コウナンデンキ
0011766	9999	257561	KONDIKE TRANSPORT	鴻池運輸	コウイクエンユ
0011779	9999	253521	KOBE INTERNATIONAL HOUSE	神戸国際会館	コウベカイサイカン
0011782	9999	253521	KOBE COMMERCE, IND. & TRADE	神戸工業貿易センター	コウベシヨウコウホウエキセンター-
0011802	9999	121204	KYC MACHINE INDUSTRY	光洋機械産業	コウヨウキカイサンギョウ
0011804	7946	133321	KOYOSHA	光陽社	コウヨウシャ
0011810	9999	243421	KOWA	興和	コウワ
0011831	9999	271703	KOKUSAI KANKO KAIKAN	国際観光会館	コクサイカンコウカイカン
0011844	9999	241404	COMSYS WINGS	コムシステムウィングス	コムシステムウィングス
0011847	9604	271701	INTERNATIONAL TELEVISION FILMS	国際放映	コクサイホウエイ
0011857	1781	241402	JAPAN IND. LAND DEVELOP.	国土総合建設	コクトソウコウケンセツ
0011863	9999	271704	KOKURA COUNTRY CLUB	小倉カンツリ倶楽部	コウラカンツリ-クラブ
0011879	9999	121202	KOHTAKI PRECISION MACHINE	コウタクキ精機	コ-タキセイキ
0011897	9999	255543	KUTUSAN	琴平参宮電鉄	コヒラサンギョウデンテツ
0011899	4956	107071	KORISHI	コリシ	コリシ
0011908	4967	109083	KOBAYASHI PHARMACEUTICAL	小林製薬	コバヤシセイヤク
0011925	9999	241406	KOMATSU HOUSE	コマツハウス	コマツハウス
0011929	9999	255542	KOMINATO TETSUDO	小湊鉄道	コマナトテツドウ
0011952	9999	243429	ESCOM	エスコム	エスコム
0011984	9999	253521	KUIZUMI	小泉	コイズミ
0011982	9999	255543	ZAG ROPE WAY	農工ロープウェイ	コウジロ-プウェイ
0011987	9967	243426	SAKAI TRADING	堺商事	サカイシヨウジ
0012004	1377	235341	SAKATA SEED	サカタのタネ	サカタノタネ
0012008	9999	119186	SAGA TEKKOHSHO	佐賀鉄工所	サガテツコウシヨ
0012011	9999	263622	SAGAMI TRANSPORT. & WAREHOUSE	相模運輸倉庫	サガミコンソウコ
0012012	8249	243425	TECHNO ASSOCIE	テクノアソシエ	テクノアソシエ
0012015	9999	271704	SAGAMI GOLF CLUB	サガミゴルフクラブ	サガミゴルフクラブ
0012017	9999	121201	SAKAMURA MACHINE	阪村機械製作所	サカムラキカイセイサクシヨ
0012025	7255	127262	SAKURAI	桜井製作所	サクライセイサクシヨ
0012030	3320	243424	CROSS PLUS	クロスプラス	クロスプラス
0012048	9999	121204	SAPPA IRON WORKS	サツパボイラ	サツパボイラ
0012051	9999	271703	SAPPORO INTERNATIONAL TRAVEL	札幌国際観光	サツパロコクサイカンコウ
0012056	9999	101010	HOKKAIDO LIVESTOCK KOSHA	北海道畜産公社	ホウカイシュウサンコウシヤ
0012057	9999	265641	SAPPORO TELEVISION BROADCAST.	札幌テレビ放送	サツパロテレビホウソウ
0012063	8163	271704	SATO RESTAURANT SYSTEMS	サト レストランシステムズ	サトレストランシステムズ
0012064	9176	259582	SADO STEAM SHIP	佐渡汽船	サドキセン
0012065	6287	121210	SATO	サト	サト
0012069	9999	109083	SATO PHARMACEUTICAL	佐藤製薬	サトセイヤク
0012072	9999	119185	SATO TEKKO	佐藤鉄工	サトテツコウ
0012074	9999	241405	SATOHIDE	佐藤秀	サトウヒデ
0012076	9999	121205	MITSUBISHI AGRIC. MACHINERY	三菱農機	ミツビシノキ
0012077	7420	243428	SATORI ELECTRIC	佐藤電機	サトリデンキ
0012092	9999	243424	SAT-AI	商船三井タンカー管理	シヨウセンミツイトンカ-カンリ
0012098	7983	133325	SUN WAVE	サンウェイブ	サンウェイブ
0012099	4234	107071	SUN A. KAKEN	サンエーP工業	サンエー-ブコウギョウ
0012102	8119	243428	SANYEI	サンエー化研	サンエー-カケン
0012113	9999	255542	SANGI RAILWAY	三栄コーポレーション	サンエイコ-ポレ-ション
0012117	8138	243426	SANKYUKASEI	三岐鉄道	サンギテツドウ
0012123	5303	115146	SANKYO RIKAGAKU	三京化成	サンキョウカイセイ
0012128	9999	127262	SANKI GIKEN KOGYO	共生化学	サンキョウリカガク
0012141	7888	107065	SANKO GOSEI	三善技研工業	サンケイケンコウギョウ
0012144	9999	123224	SANKOSHA	三光合成	サンコウゴウセイ
0012148	9999	253522	SANKO REAL ESTATE	サンコーンシャ	サンコ-シヤ
0012159	6862	123225	SANSHA ELECTRIC MFG.	三交不動産	サンコウフトウサン
0012170	7459	243426	MEDICO PALTAC HOLDINGS	三社電機製作所	サンシヤデンキセイサクシヨ
0012176	9999	255543	SANDEN KOTSU	メディセオパルクホールディングス	メディセオパルクホ-ルディングス
0012190	1841	241402	SANYU CONSTRUCTION	サンデン交通	サンデンコウツウ
0012194	8109	243428	SANYO KOGYO	サンユー建設	サンユ-ケンセツ
0012206	7213	127262	LECIP	山洋工業	サンヨウコウギョウ
0012211	8257	245441	SANYO DEPARTMENT STORE	レシップ	レシップ
0012212	9999	243429	SANYO TRADING	山陽百貨店	サンヨウヒヤツカテン
0012213	9999	265641	SANYO BROADCASTING	三洋貿易	サンヨウホウエキ
0012218	8136	243429	SANRIO	山陽放送	サンヨウホウソウ
0012232	9999	119185	SANWA KOKI	サンリオ	サンリオ
0012240	9320	263621	SANWA SOKO	三和銅器	サンワコウキ
0012254	7909	107065	C. I. KASEI	三和倉庫	サンワソウコ
0012269	7980	133325	SHIGEMATSU WORKS	シーアイ化成	シーアイカセイ
0012272	9999	269681	SHIKOKUGAS	重松製作所	シガマツセイサクシヨ
0012281	9999	265641	SIKOKU BROADCASTING	四国瓦斯	シヨクガス
0012294	9999	255542	SHIZUOKA RAILWAY	四国放送	シヨクホウソウ
0012301	9999	271702	SHIZUKATSU	静岡鉄道	シズオカテツドウ
0012310	9314	263621	SHINAGAWA SOKO TATEMONO	静流	シズカツ
0012321	6957	123226	SHIBAHARA ELECTRONICS	品川倉庫建物	シバガワコウタテモノ
0012332	9999	121206	SHIMAZAKI MIXING EQUIPMENT	志摩電子	シバハラデンジ
0012336	6818	123224	SPC ELECTRONICS	島崎製作所	シマザキセイサクシヨ
0012337	9999	101010	SHIMADAYA	島田理化学工業	シマダリカウギョウ
0012340	9999	255542	SHIMABARA RAILROAD	シマダヤ	シマダヤ
0012377	6812	123225	JALGO	島原鉄道	シマハラテツドウ
0012413	9999	255543	JOTETSU	じょうてつ	シヨウテツ
0012425	1782	241402	JOBAN KAIHATSU	常盤開発	シヨウバンカイハツ
0012432	7979	133325	SHOFU	松風	シヨウフウ

K.2. 企業リスト: 単独本決算

0012468	3954	105042	SHOWA PAXXS	昭和パックス	シヨウワパックス
0012474	5304	115146	SEC CARBON	S E C カーボン	エス・エー・シー・カーボン
0012483	9999	109082	SHOWA YAKUHIN KAKO	昭和薬品化工	シヨウワヤクヒンカコウ
0012486	9999	259582	SHOWA YUSOSEN	昭和油槽船	シヨウワウツソウセン
0012496	9999	241403	SHIRAIISHI	白石	シライイシ
0012510	9999	265641	SHIN-ETSU BROADCASTING	信越放送	シニエツポウソウ
0012511	7970	133325	SHIN-ETSU POLYMER	信越ポリマー	シニエツポリマー
0012519	7929	133325	SHINKIGOSEI	新輝合成	シンキゴウセイ
0012533	9999	243423	SHINKO GYORUI	神光工業	シンコウキョウレイ
0012535	6458	121210	SINKO INDUSTRIES	新晃工業	シンコウコウギョウ
0012542	8141	243429	SHINKO SHOUJI	新光商事	シンコウショウジ
0012546	1766	241404	WAKO ENGINEERING	和興エンジニアリング	ワコウエンジニアリング
0012555	9999	245442	SHINSHU JUSCO	信州ジャスコ	シンシュウジャスコ
0012560	9999	253521	SHINJUKU UNDERGROUND PARKING	新宿地下駐車場	シンジュクチカチヨウシャジョウ
0012562	9999	253521	SHINJUKU NISHIGUCHI KAIKAN	新宿西口会館	シンジュクニシグチカイカン
0012570	9999	241404	SHINSEI TECHNOS	新生テクノス	シンセイテクノス
0012588	9999	253521	SUNSHINE CITY	サンシャインシティ	サンシャインシティ
0012601	1952	241406	SHIN NIPPON AIR TECHNOLOGIES	日本空調	シンニッポンクウチョウ
0012603	7408	129283	JAMCO	ジャムコ	ジャムコ
0012606	9999	107064	NIPPON STEEL CHEMICAL	新日鉄化学	シンニツテツカガク
0012607	9999	121206	SHIN NIPPON MACHINERY	新日本機械	シンニッポンマシキ
0012613	6911	123226	NEW JAPAN RADIO	新日本無線	シンニッポンムセン
0012652	6403	121206	SUIDO KIKO	水通機	スイドウキコウ
0012654	9999	259582	SUONAD FERRY	防波瀬フェリー	スオウナダフェリー
0012655	9999	271704	SKYLARK	すかいらーく	スカイラーク
0012661	9932	243425	SUGIMOTO	杉本商事	スギモトショウジ
0012666	9999	263621	SUZUE	鈴江コーポレーション	スズエコーポレシヨン
0012671	9999	119186	TUSTEM SUZUKI SHUTTER MFG.	トステム鈴木シャッター	トステムスズキシャッター
0012677	8193	243424	SUZUTAN	進工業	スズタン
0012682	9999	123224	SUSUMI	進工業	ススムコウギョウ
0012687	7718	131303	STAR MICRONICS	スター精密	スタージェミツ
0012689	9999	133325	STARLITE	スターライト工業	スタークライコウギョウ
0012691	9999	243429	STANDARD SEKIYU OSAKA HATSUBAI	スタンダード石油大阪発売所	スタンダードセキユオオサカハツバイショ
0012697	5277	115143	SPANCRETE	スパンクリートコーポレーション	スパンクリートコーポレシヨン
0012708	9938	243426	SUMIKIN BUSAN	住友物産	スミキンプツサン
0012721	9999	252511	SUMITOMO MITSUI FINANCE AND LE	三井住友ファイナンス & リー	ミツイスミトモファイナンスアンドリー
0012725	6817	123225	SUMIDA	スミダコーポレーション	スミダコーポレシヨン
0012731	9999	267661	SUMITOMO JOINT ELECTRIC POWER	住友共同電力	スミトモキョウドウデンリョク
0012750	9999	245441	MARUMITSU	まるみつ	マルミツ
0012770	9999	245444	SEIDENSHA	電電社	ゼンデンシャ
0012784	9999	243426	SEIWA SANGYO	星和電機	セイワサンギョウ
0012790	6748	123229	SEIWA ELECTRIC MFG.	星和電機	セイワデンキ
0012795	9999	253521	WORLD TRADE CENTER BUILDING	世界貿易センタービルディング	セカイボウエキセンタービルディング
0012800	6487	121210	SEKISUI MACHINERY	積水工機製作所	セキスイコウキセイサクショ
0012803	1662	237362	JAPAN PETROLEUM EXPLORATION	石油資源開発	セキユシゲンカイハツ
0012804	9999	287661	NIYAC	ニヤクコーポレーション	ニヤクコーポレシヨン
0012809	9999	255643	SETOUTI BUS	瀬戸内運輸	セトウチヨウ
0012818	4559	109082	ZERIA PHARMACEUTICAL	ゼリア新薬工業	ゼリアシンヤクコウギョウ
0012821	9999	257561	ALL JAPAN EXPRESS	全国通運	ゼンコクツウウン
0012823	9999	253521	ZENKOKU RYOKAN KAIKAN	全国旅館会館	ゼンコクリョカンカイカン
0012829	9999	271704	SENDAI COUNTRY CLUB	仙台カントリークラブ	センドウカントリークラブ
0012840	9999	121204	CENTRAL CONVEYOR	セントラルコンベヤー	セントラルコンベヤ
0012841	9999	127263	CENTRAL MOTOR	セントラル自動車	セントラルジドウシャ
0012844	9999	252511	UFJ CENTRAL LEASING	UFJセントラルリース	ユーエフジェイセントラルリース
0012854	6938	123225	SOSHIN ELECTRIC	双信電機	ソウシンデンキ
0012866	4972	107071	SOKEN CHEMICAL & ENGINEERING	綜研化学	ソウケンカガク
0012859	9999	253522	DEVELOPMENT SYSTEMS	総合開発機構	ソウゴウカイハツキコウ
0012870	8211	245442	SOTETSU ROSEN	総持ロゼン	ソウジロゼン
0012872	1768	241402	SONEC	ソネット	ソネット
0012895	9999	257561	DAIICHI FREIGHT SYSTEM	第一貨物	ダイイチカモツ
0012897	9999	271704	DAI-ICHI KIKAKU	第一企画	ダイイチキカク
0012908	9999	252511	DAIICHI HOUSING LOAN	第一住宅金融	ダイイチジユウタクキンコウ
0012918	5645	117165	ICHTIAN	イチチエン	イチチエン
0012931	9999	243429	KOKUSAI PULP & PAPER	国際紙(パルプ)商事	コウカイカミ(パルプ)ショウジ
0012935	9999	243423	SHOKURYU	ショクリユ	ショクリユ
0012937	9999	253521	DAIEI REAL ESTATE	大栄不動産	ダイエイフトウサン
0012942	9999	243429	DAIKA	ダイカ	ダイカ
0012947	8840	253522	DAIKYO	大京	ダイキョウ
0012958	9999	105042	TAIKO PAPER MANUFACTURING	大興製紙	ダイキョウセイシ
0012962	8023	243428	DAIKO DENSHI TSUSHIN	ダイコ電通信	ダイコウデンシツウシン
0013000	9999	271703	HOTEL OKURA	ホテルオークラ	ホテルオクラ
0013015	9999	119184	DYDEN	大電	ダイデン
0013030	9999	243425	DAIDO KOGYO	大同興業	ダイドウコウギョウ
0013035	7466	243429	SPK	S P K	エスピーケー
0013075	9999	107071	DAIHACHI CHEMICAL INDUSTRY	大八化学工業	ダイハチカガクコウギョウ
0013081	9999	133325	TAIHEI	たいへい	タイヘイ
0013098	6470	127262	TAIHO KOGYO	大豊工業	タイホウコウギョウ
0013101	9999	107071	TAIHOHOKZAI	タイホーコーザイ	タイホーコーザイ
0013102	9999	109082	TAIHO PHARMACEUTICAL	大豊薬品工業	タイホウヤクヒンコウギョウ
0013116	9999	271704	MITSUBISHI RESEARCH INSTITUTE	三菱総研DCS	ミツイシソウケンテイシ
0013118	9999	259582	TAMANO FERRY	田名ノ渡フェリー	タナノワツクリ
0013121	8583	252511	MITSUBISHI UFJ LEASE & FINANCE	三菱UFJリース	ミツイシユフジェイリース
0013127	9999	103024	TAIYO WOOLEN SPINNING	太陽毛糸紡績	タイヨウケイトウウセキ
0013161	9999	253522	DAIWAKAIHATSU	大和開発	ダイワカイハツ
0013162	9999	271704	DAIWA DEVELOPMENT TOURISM	大和開発観光	ダイワカイハツカンコウ
0013167	9999	117167	DAIWA KOHTAI	大和鋼帯	ダイワコウタイ
0013180	1905	241404	DAIWA DENSETSU	大和電設工業	ダイワデンセツコウギョウ
0013202	9999	107065	TAKAFUJI CHEMICALS	高藤化成	タカフジカイセイ
0013214	1966	241406	TAKADA	高田工業所	タカダコウギョウシヨ
0013224	6338	121210	TAKATORI	タカトリ	タカトリ
0013237	9999	243429	TAKARA BEAUTYMATE	タカラ・ビューティーメイト	タカラビューティーメイト
0013239	6852	123226	TECHNOL SEVEN	テクノ・セブン	テクノセブン
0013270	9999	241406	GETTOP	ジヨットップ	ジヨットップ
0013271	9999	241401	TAKENAKA	竹中工務店	タケナカコウムデン
0013284	4665	271704	DUSKIN	ダスキン	ダスキン
0013286	9999	255543	TACHIKAWA BUS	立川バス	タチカワバス
0013288	9999	119183	TACHIBANA METAL MFG.	立花金属工業	タチバナキンソクコウギョウ
0013289	8159	243428	TACHIBANA ELETECH	立花エレクトック	タチバナエレテック
0013301	9999	119184	TATEYAMA WIRE MANUFACTURING	立山線材	タテヤマリソウゴロ
0013308	9999	119183	TATEYAMA ALUMINIUM INDUSTRY	立山アルミニウム工業	タテヤマアルミニウムコウギョウ
0013310	9999	255542	TATEYAMA KURIBE KANKO	立山黒部観光	タテヤマクロベカンコウ
0013332	9644	271704	TANABE MANAGEMENT CONSULTING	タナベ経営	タナベケイエイ
0013350	6624	123225	TABUCHI ELECTRIC	田淵電機	タバチデンキ
0013362	9999	243424	TAMURAKOMA	田村駒	タムラコマ
0013372	9743	271704	TANSEISHA	丹生社	タンセイシャ
0013391	9999	253522	CK PROPERTY	C K プロパティ	シー・ケイ・プロパティ
0013393	9999	253522	CHISAN	地産	チサン
0013401	9012	255542	CHICHIBU RAILWAY	秩父鉄道	チチブテツドウ
0013408	9999	271704	CHIBA COUNTRY CLUB	千葉カントリー倶楽部	チバカントリークラブ
0013428	9999	121208	JAPAN MARINE TECHNOLOGIES	日本マリンテクノ	ニッポンマリソウゴロ
0013435	9999	253522	CHUO ESTATE	中央地所	チュウオウジシヨ
0013441	9999	127262	CENTRAL MOTOR WHEEL	中央精機	チュウオウセイキ
0013451	6716	123224	TECHNICAL ELECTRON	テクニカル電子	テクニカルデンシ
0013459	9999	253521	MIYOSHI GOLF CLUB	三好ゴルフ倶楽部	ミヨシゴルフクラブ
0013474	9999	265641	ROC BROADCASTING	中国放送	チュウコクホウソウ
0013476	9999	253521	CHUSANREN BUILDING	中環ビルディング	チュウサンレンビルディング
0013483	9999	241406	CHUBU ENGINEERING	中部	チュウボウ
0013485	9999	245444	GASTEK SERVICE	ガステックサービス	ガステックサービス
0013491	9999	253521	SHIN CHUTOH SANGYO	新中糖産業	シンチュウトウサンギョウ

0013508	9999	243428	CHIYODA KOHAN	千代田工販	チヨダコウハン
0013518	6915	123225	CHIYODA INTEGORE	千代田インテグレ	チヨダインテグレ
0013540	9999	243427	TSUDA SANGYO	津田産業	ツダサンギョウ
0013544	9999	127262	MAHLE FILTER SYSTEMS JAPAN	マール・フィルタシステムズ	マール・フィルタ・システムズ
0013547	9999	241404	ATS	A T S	エー・ティ・エス
0013575	6333	123229	TEIKOKU ELECTRIC MFG.	帝國電機製作所	テイコクデンキセイサクシヨ
0013585	9999	255543	TEITO MOTOR TRANSPORTATION	帝都自動車交通	テイトシドウシャコウツウ
0013598	9999	243429	TEC ELECTRONICS	テック電子	テックデンシ
0013599	9999	253521	TETSUDO KAIKAN	鉄道会館	テツドウカイカン
0013605	4987	107071	TERAKKA SEISAKUSHO	寺岡製作所	テラオカセイサクシヨ
0013612	4543	131303	TERUMO	テルモ	テルモ
0013620	9999	256641	TELEVISION NISHINIPPON	テレビ西日本	テレビニシニッポン
0013624	9999	253521	SEKIWA REAL ESTATE KANSAI	積和不動産関西	セキワフドウサンカンサイ
0013625	9999	245441	TENMAYA	天満屋	テンマヤ
0013633	4324	271704	DENTSU	電通	デンツウ
0013645	9999	129283	TENRYU INDUSTRIES	天竜工業	テンリョウコウギョウ
0013646	5945	119186	TENRYU SAW MFG.	天竜鋸	テンリョウコウセイギョ
0013648	9999	103021	TOIDE PRODUCTS	戸出物産	トイデプツサン
0013655	9999	261601	JAPAN AIRLINES DOMESTIC	日本航空シヤパン	ニホンコウクウシヤパン
0013683	9999	119183	TOKAI ALUMINUM FOIL	東海アルミ箔	トウカイアルミハク
0013689	9999	253521	TOKAI JIDOSHA	東海自動車	トウカイジドウシャ
0013693	9999	265641	TOKAI TELEVISION BROADCASTING	東海テレビ放送	トウカイテレビボウソウ
0013695	9999	243423	TOKAI DENPUN	東海通研	トウカイデンブン
0013706	9999	265641	TOKAI RADIO BROADCASTING	東海ラジオ放送	トウカイラジオボウソウ
0013709	9999	105042	TOKAN KOGYO	東伍興業	トウカンコウギョウ
0013729	4186	107071	TOKYO OHKA KOGYO	東京応化工業	トウキョウオウカコウギョウ
0013734	9660	243425	TOTECH	東テック	トウテック
0013744	9999	119186	TOKYO LIGHT ALLOY	東京軽合金製作所	トウキョウケイゴウキンセイサクシヨ
0013747	9999	253521	TOKYOKENSETSU KAIKAN	東京建設会館	トウキョウケンセツツカイカン
0013751	9999	131303	TOKYO AIRCRAFT INSTRUMENT	東京航空計器	トウキョウコウコウケイキ
0013754	9999	253521	TOKYO BIG SIGHT	東京ビッグサイト	トウキョウビッグサイト
0013762	7313	127262	TS TECH	ティ・エス テック	ティエステック
0013763	9999	253521	TOKYO CITY AIR TERMINAL	東京シティ・エアターミナル	トウキョウシティエアターミナル
0013766	9411	265641	TY TOKYO	ティレビ東京	ティレビコウキョウ
0013779	9999	243423	TOKYO SEIKA	東京青葉	トウキョウセイカ
0013789	9999	253521	TOKYO SENI RYUTSU CENTER	東京繊維流通センター	トウキョウセンリョウツウセンター
0013800	9999	252511	TOKYO SMALL & MEDIUM BUSINESS	東京中小企業投資育成	トウキョウチュウショウキギョウトウシイクセイ
0013830	9999	243422	TOKYO HIND MOTOR	東京日野自動車	トウキョウヒノジドウシャ
0013835	9999	243425	TOKYO BOEKI	東京貿易	トウキョウボウエイ
0013843	9999	241405	MISAWA HOMES TOKYO	ミサワホーム東京	トウキョウホム
0013847	8579	252511	TOKYO LEASING	東京リース	トウキョウリース
0013849	9999	253521	TOKYO RYUTSU CENTER	東京流通センター	トウキョウリョウツウセンター
0013866	9999	241404	TOKO ELECTRICAL CONSTRUCTION	東光電気工事	トウコウデンキコウジ
0013894	9999	243424	DOSHIN	同心商事	ドウシンシヨウジ
0013897	9999	243427	JFE KENZAI FENCE	J F E 建材フェンス	ジエイエフエーケンザイフェンス
0013956	7422	243429	TOHO LAMAC	東邦ラック	トウホウレマック
0013959	6481	121208	THK	THK	トウエチケ
0013943	9999	241404	TOHO ELECTRICAL CONST.	東邦電気工業	トウホウデンキコウギョウ
0013947	8129	243426	TOHO PHARMACEUTICAL	東邦薬品	トウホウヤクヒン
0013966	9999	265641	TOHOKU BROADCASTING	東北放送	トウホクボウソウ
0013980	9999	243428	TOYO OFFICEMATION	東洋オフィスメーション	トウヨウオフィスメーション
0013989	9999	115141	TOYO GLASS	東洋ガラス	トウヨウガラス
0013999	9999	271704	TOYO KEIZAI	東洋経済新報社	トウヨウケイザイシンボウシヤ
0014007	6352	121204	TOYO KOKEN	トヨーコーケン	トヨーコーケン
0014012	9999	107065	TOYO QUALITY ONE	東洋クオリティワン	トウヨウクオリティワン
0014014	5938	119183	JS GROUP	住生活グループ	ジュウセイカツグルーブ
0014034	8151	243426	TOYU	東陽テクニカ	トウヨウテクニカ
0014042	9999	241406	TONETS	東洋熱工業	トウヨウネツコウギョウ
0014044	5940	119183	FUJISASH	フジサッシ	フジサッシ
0014112	9999	243423	TOKUSUI	トクスイコーポレーション	トクスイコーポレシオン
0014119	9999	255542	TOSA ELECTRIC RAILWAY	土佐電気鉄道	トウサンキテツドウ
0014120	9999	243424	TOYOSHIMA	豊島	トヨシマ
0014147	7472	243425	TUBA	鷹羽洋行	トバウコウ
0014149	9999	243425	TOY ENTERPRISES	トイ企業	トイエンテツドウ
0014182	9999	255542	TOYAMACHIHO RAILROAD	富山地方鉄道	トヤマチホテツドウ
0014187	3587	103025	IB DAIWA	アイビーダイワ	アイビ・ダイワ
0014209	9999	241402	TOYOTA T&S CONSTRUCTION	トヨタT&S建設	トヨタテイアンドエスケンセツ
0014220	9999	255542	TOYOHASI RAILROAD	豊橋鉄道	トヨハシテツドウ
0014221	5450	117162	TOYOHARA STEEL	豊平製鋼	トヨハラセウコウ
0014227	4551	109082	TORII PHARMACEUTICAL	トリーヤクヰン	トリーヤクヰン
0014269	9999	133325	NAKAGAWA SEITAIKAKO	中川製袋化工	ナカガウセイタイカコウ
0014271	1787	241406	NAKABOHEC CORROSION PROTECTIN	ナカボーテック	ナカボ・テック
0014275	9999	119185	NAKA CORP.	ナカ工業	ナカコウギョウ
0014284	9999	255543	NAGASAKI MOTOR BUS	長崎自動車	ナガサキジドウシャ
0014291	9999	265641	NAGASAKI BROADCASTING	長崎放送	ナガサキボウソウ
0014296	9999	245441	NAKASAV	ナカサフ	ナカサフ
0014311	8594	252511	NAKAMICHI LEASING	中道リース	ナカミチリース
0014314	9999	121208	NAKANISHI METAL WORKS	中西金属工業	ナカニシキンゾクコウギョウ
0014330	8228	243423	MARUICHI	マルイチ産商	マルイチサンシヨウ
0014331	6878	123224	NAGANO JAPAN RADIO	長野日本無線	ナガノニホンムゼン
0014332	9999	255542	NAGANO ELECTRIC RAILWAY	長野電鉄	ナガノデンテツ
0014333	9829	245441	NAGANO TOKYU DEPARTMENT STORE	ながの東急百貨店	ナガノトウキョウヒヤツカテン
0014356	9999	271703	NAGOYA KANKO HOTEL	名古屋観光ホテル	ナゴヤカンコウホテル
0014358	9999	259582	NAGOYAKISEN	名古屋汽船	ナゴヤキセン
0014361	9999	253521	NAGOYA HORSE RACING	名古屋競馬	ナゴヤケイバ
0014373	9999	252511	NAGOYA SMALL & MEDIUM BUSINESS	名古屋中小企業投資育成	ナゴヤチュウショウキギョウトウシイクセイ
0014375	7435	243428	NADEX	ナ・デックス	ナ・デックス
0014376	9999	243422	NAGOYA TOYOPET	名古屋トヨペット	ナゴヤトヨペット
0014381	9999	119186	MEIRA	メイラ	メイラ
0014401	9999	271704	NAMCO BANDAI GAMES	バンダイナムコゲームス	バンダイナムコゲ・ムス
0014404	9999	255543	NARA KOTSU BUS LINES	奈良交通	ナラコウツウ
0014405	9999	271704	NARA GOLFLINKS	奈良ゴルフ場	ナラゴルフシヨウ
0014410	9999	107063	NARUTO SALT MFG.	鳴門塩業	ナルトエンギョウ
0014411	9999	271704	NARUTO GOLF	鳴門ゴルフ	ナルトゴルフ
0014422	9999	265641	NANKAI BROADCASTING	南海放送	ナンカイボウソウ
0014424	9999	255543	NANGOKU KOTSU	南国交通	ナンゴクコウツウ
0014425	9999	243421	NANGOKU	南国殖産	ナンゴクシヨクサン
0014443	9999	257661	NIIGATA UNYU	新潟運輸	ニイガタウンユウ
0014451	9999	265641	NIIGATA SOOD TELEVISION	新潟総合テレビ	ニイガタソウゴウテレビ
0014458	9408	265641	BROADCASTING SYSTEM OF NIIGATA	新潟放送	ニイガタボウソウ
0014471	5161	113122	NISHIKAWA RUBBER	西川ゴム工業	ニシカウゴムコウギョウ
0014509	9999	107071	NICHIA	日亜化学工業	ニチアカガクコウギョウ
0014521	9999	271704	NICHIEI FINANCE	日栄ファイナンス	ニチエイファイナンス
0014545	9999	101005	NIKKA WHISKY DISTILLING	ニッカウイスキー	ニッカウイスキー
0014555	9999	243429	NIKKYOHAN	日教販	ニッキョウハン
0014563	9767	271704	NIKKEN KOGAKU	日建工業	ニッケンコウガク
0014578	9999	107066	NIKKO SANSEI	日興酸索	ニッコウサンソ
0014583	2729	243429	JALUX	J A L U X	ジャラルクス
0014639	7490	243429	NISSIN SHOJI	日新商事	ニッシンシヨウジ
0014649	4550	109083	NISSUI PHARMACEUTICAL	日水製薬	ニスイセイヤク
0014654	6271	121210	NISSSEI	ニッセイ	ニッセイ
0014680	9999	119183	NITTETSU CURTAINWALL	日鉄カーテンウォール	ニツテツカ・テンウォール
0014686	9810	243425	NIPPON STEEL TRADING	日鉄商事	ニツテツシヨウジ
0014689	9999	119186	NIPPON STEEL DRUM	日鉄ドラム	ニツテツドラム
0014700	9999	241402	MIRAI GROUP	みらい建設グループ	ミライケンセツグルーブ
0014721	7563	243425	NIKI SALES	ニッキー	ニッキーハンバイ
0014722	7932	133325	NIPPI	ニッピー	ニッピー
0014725	9999	121209	NIPPO MACHINE	ニッポ	ニッポ
0014739	6946	123225	NIPPON AVIONICS	日本アビオニクス	ニッポンアビオニクス

0014748 7940 133325 WAVELOCK HOLDINGS	ウェブブックホールディングス	ウエ・ブロックホ-ルディングス
0014753 9999 263621 NIPPON TRANSPORT.WAREHOUSE	日本運輸倉庫	ニホンウンユソウコ
0014775 9999 253521 NIHON KAIUN KAIKAN	日本海運倉庫	ニホンカイウンカイカン
0014782 9999 263621 NIPPONKAI WAREHOUSE	日本海倉庫	ニホンカイソウコ
0014795 5367 115144 NIKKATO	ニッカト	ニッカト
0014796 5905 119186 NIPPON KAGAKU YAKIN	日本科学冶金	ニホンカガクヤキン
0014799 9999 269681 NIPPON GAS	日本瓦斯	ニホンガス
0014805 9999 117165 NIPPON KATAN	日本カタン	ニホンカタン
0014813 9999 259583 KOBE NIPPON KISEN	神戸日本汽船	コウベニホンキセン
0014824 9706 253521 JAPAN AIRPORT TERMINAL	日本空港ビルデング	ニホンクウコウビルデング
0014826 1914 241403 JAPAN FOUNDATION ENGINEERING	日本基礎技術	ニホンキソキテツ
0014837 9350 105042 PACK	ザ・パック	ザパック
0014844 9999 267661 JAPAN ATOMIC POWER	日本原子力発電	ニホンケンシリヨクハツデン
0014849 9999 253521 BUILDING CENTER OF JAPAN	日本建築センター	ニホンケンチュセンター
0014853 9999 241403 JFE KOKEN	J F E 工建	ジエイエフイ-コウケン
0014860 9999 271703 JAL HOTELS	J A L ホテルズ	ジャラルホテルズ
0014862 9999 271703 JAPAN AIR LINES HOTEL	日本航空ホテル	ニホンクウクワホテル
0014866 5343 115144 NIKKO	ニッコ	ニッコ
0014871 9999 255543 NIHON KOTSU	日本交通	ニホンコウツウ
0014892 5950 119186 JAPAN POWER FASTENING	日本パワーファスニング	ニホンパワ-ファスニング
0014903 9999 263622 JAPAN MOTOR TERMINAL	日本自動車ターミナル	ニホンジドウシャタ-ミナル
0014905 9999 252511 NIPPON HOUSING LOAN	日本住宅金融	ニホンシヨウタクキンユウ
0014908 9999 243423 NIHONSHURUIHANBAI	日本酒類販売	ニホンシヨウバハンバイ
0014909 9999 243429 NIPPON SHUPPAN HANBAI	日本出版販売	ニホンシヨウバンハンバイ
0014915 9999 109082 ALFRESA PHARMA	アルフレッサ ファーマ	アルフレッサファ-マ
0014929 6728 123229 ULVAC	アルバック	アルバック
0014935 9999 271704 NITTO LIFE	日東ライフ	ニットウライフ
0014942 7938 133326 REGAL	リーガルコーポレーション	リ-ガルコ-ポレ-ション
0014944 9999 101006 NIPPON SEISHU	日本精製	ニホンセイシュ
0014947 9999 131303 JAPAN PRECISION INSTRUMENTS	日本精密測器	ニホンセイミソツツキ
0014952 9999 115146 CALCEED	カルシード	カルシ-ド
0014955 5274 115143 NIPPON ZENITH PIPE	日本ゼニスパイプ	ニツポンゼニスパイプ
0014960 9999 266641 DCCOMO SENTSU	ドコモ-センソウ	ドコモセンソウ
0015003 9999 271704 JAPAN INFORMATION PROCESSING	日本電子計算	ニホンデンジサイサン
0015005 1931 241404 NIPPON DENSHU	日本電通	ニホンデンソウ
0015007 9902 243425 NICHIDEN	日伝	ニチデン
0015009 6779 123225 NIHON DEMPА KOGYO	日本電波工業	ニホンデンパコウギョウ
0015010 9999 253521 NIPPON TELEVISION CITY	日本電波塔	ニホンデンパトウ
0015022 9999 253521 NIPPON TOCHI-TATEMOTO	日本土地建物	ニホントチタテモノ
0015029 9999 105042 NIPPON HI-PACK	日本ハイパック	ニホンハイパツク
0015036 4690 271704 NIPPON PALLET POOL	日本パレットプール	ニホンパレットプ-ル
0015043 6490 121210 NIPPON PILLAR PACKING	日本ピラー工業	ニツポンピラ-コウギョウ
0015045 6494 121210 NFK HOLDINGS	N F K ホールディングス	エヌエフケイホ-ルディングス
0015048 9999 103026 AMBIC	アンビック	アンビック
0015056 7291 127262 NIHON PLAST	日本プラス	ニホンプラス
0015060 5282 115143 GEOSTR	ジオスター	ジオスター
0015068 9999 255641 NIPPON HOSO HOLDINGS	ニツポン放送ホールディングス	ニツポンホウソウホ-ルディングス
0015071 9999 235341 TAIYO A&F	太陽エアーアンドエフ	タイヨウエ-アンドエフ
0015077 2702 271704 MCDONALDS HOLDINGS (JAPAN)	日本マクドナルドホールディング	ニホンマクドナルドホ-ルディングス
0015084 7702 131303 JMS	J M S	ジエイエムエス
0015103 9999 271704 NIPPON TRAVEL AGENCY	日本旅行	ニホンリョウコウ
0015108 6863 123226 NIRECO	ニレコ	ニレコ
0015120 9999 271703 NEW SKY HOTEL	ニュースカイホテル	ニュ-スカイホテル
0015122 9999 271703 ATAMI NEW FUJIYA HOTEL	ニューフジヤホテル	ニュ-フジヤホテル
0015136 7879 133323 NODA	ノダ	ノダ
0015150 9999 243421 NOMURA TRADING HOLDINGS	野村トレーディング・ホールディ	ノムラトレ-ディングホ-ルディングス
0015174 9736 271704 HAKUSEISHA	白井舎	ハクサイシャ
0015176 9999 107071 HAKUSUI TECH	ハクスイテック	ハクスイテック
0015188 9999 271703 HAKONE KANKO HOTEL	箱根観光ホテル	ハコネカンコウホテル
0015195 8425 252511 IBJ LEASING	興銀リース	コウギンリ-ス
0015200 4958 107071 T.HASEGAWA	長谷川香料	ハセガワコウリヨウ
0015202 9999 123224 FUJITSU I NETWORK SYSTEMS	富士通アイネットワークシステム	フジツウアイネットワ-クシステムズ
0015207 9999 289583 HACHIUMA STEAMSHIP	八馬汽船	ハチマキセン
0015224 9999 255543 HATO BUS	ハトバス	ハトバス
0015237 6497 119186 HAMA INDUSTRIES	ハマイ	ハマイ
0015241 9999 271704 HAMANAKO KANKO KAIHATSU	浜名湖観光開発	ハマナコカンコウカイハツ
0015254 9999 243429 SHADDY	シャディ	シャディ
0015263 8255 245442 HARASHIN NARUS HOLDINGS	原信ナルスホールディングス	ハラシンナルスホ-ルディングス
0015315 1873 241406 HIGASHI NIHON HOUSE	東日本ハウス	ヒガシニホンハウス
0015327 9999 101008 HIGETA SHYU	ヒゲタ醤油	ヒゲタシヨウ
0015333 9999 243421 HISSAN TRADING	美三商事	ヒシサンシヨウ
0015347 9086 257561 HITACHI TRANSPORT SYSTEM	日立物流	ヒタチブツリユウ
0015353 9999 115142 HITACHI CEMENT	日立セメント	ヒタチセメント
0015354 9999 121206 HEC	エイチイー-シー	エイチイー-シ-
0015363 9999 253522 HITACHI DENTISTS	日立電務	ヒタチデンチ
0015371 9999 271704 HIMAN KANKO KAIHATSU	備前観光開発	ヒマンカンコウカイハツ
0015372 9999 243422 HINO MOTOR SALES	日野自動車販売	ヒノジドウシャハンバイ
0015375 9999 255543 HINOMARU BUS	日ノ丸自動車	ヒノマルジドウシャ
0015398 5989 127262 H-ONE	エイチワン	エイチワン
0015424 9999 259582 NIPPON STEEL LOGISTICS NAGOYA	日鉄物流名古屋	ニツテツツリヨウナゴヤ
0015429 9999 271703 HIRAKO HOTEL	平岩ホテル	ヒラクホテル
0015448 9999 271704 FUKUIKEN SIGHT-SEEING	福井県観光開発	フクイケンカンコウカイハツ
0015450 9999 243429 LION OFFICE PRODUCTS	ライオン事務器	ライオンジムキ
0015453 9999 255542 FUKUI RAILWAY	福井鉄道	フクイテツドウ
0015489 9999 119186 FUKUDA METAL FOIL & POWDER	福田金属箔粉工業	フクダキンゾクハクフンコウギョウ
0015493 2291 101007 FURUTOME MEAT PACKERS	福岡ハム	フクオメハム
0015498 7871 107065 FUKUYI CHEMICAL INDUSTRY	フクビシ工業	フクビシカガクコウギョウ
0015500 9999 245441 FUKUYA	福屋	フクヤ
0015515 9906 243428 FUJII SANGYO	藤井産業	フジイサンギョウ
0015527 5212 115141 FUJI GLASS	不二硝子	フジガラス
0015530 9999 127262 FUJI MACHINERY	富士機械	フジキカイ
0015534 9999 241402 FUJIKI KOMUTEN	藤木工務店	フジキコムテン
0015552 2906 101010 FUJICCO	フジッコ	フジッコ
0015554 9999 245441 DEPARTMENT STORE FUJISAKI	藤崎	フジサキ
0015562 9999 131302 FUJINON	フジノン	フジノン
0015568 9999 121201 FUJI-SEIKI MACHINE WORKS	不二精機製造所	フジセイキセイゾウシヨ
0015575 4544 109082 MIRACA HOLDINGS	みらかホールディングス	ミラカホ-ルディングス
0015591 6945 123226 FUJITSU FRONTTECH	富士通フロンテック	フジツウフロンテック
0015596 9999 123224 FUJITSU TELECOM NETWORKS	富士通テレコムネットワークス	フジツウテレコムネットワ-クス
0015598 9999 121204 FUJI DIESEL	富士ディーゼル	フジディー-ゼ-ル
0015600 1775 241404 FUJI ELECTRIC ENGINEERING & CO	富士電機E & C	フジデンキイ-アンドシ-
0015610 1848 241402 FUJI P.S	富士ピー-エス	フジビ-エス
0015632 5199 113122 FUJI LATEX	不二ラテックス	フジラテックス
0015665 6347 121210 PLACO	プラコ	プラコ
0015689 9999 245444 BUNSHODO	文祥堂	ブンシヨウドウ
0015699 9929 243429 HEIWA PAPER	平和紙業	ヘイワシギョウ
0015700 9999 271702 KEIKYUKAIHATSU	京急開発	ケイキュウカイハツ
0015703 8276 245442 HEIWADO	平和堂	ヘイワドウ
0015735 9999 243423 HOKUSHUREN	北酒連	ホクシユレン
0015764 9999 115143 HOKURKU	北陸流通	ホクリク
0015768 9999 255542 HOKURIKU RAILROAD	北陸鉄道	ホクリクテツドウ
0015769 1930 241404 HOKURIKU ELECTRICAL CONSTRUCT	北陸電気工事	ホクリクデンキコウジ
0015771 9999 265641 HOKURIKU BROADCASTING	北陸放送	ホクリクホウソウ
0015773 9999 243426 HOSHI ITO	ホシ伊藤	ホシイトウ
0015774 9999 109083 HOSHI PHARMACEUTICAL	星製薬	ホシセイヤク
0015776 9999 103021 HOSOKAWA TEXTILE INDUSTRY	細川機業	ホソカワキギョウ
0015779 4274 107071 HOSoya PYRO-ENGINEERING	細川火工	ホソヤカコウ
0015785 1832 241404 HOKKAI ELECTRICAL	北海道電気工事	ホクカイデンキコウジ
0015796 9999 107063 HOKKAIDO SODA	北海道曹達	ホクカイドウソダ

K.2. 企業リスト: 単独本決算

0016927	8120	243426	OHKI	大木	オオキ
0016928	9999	259582	OSAKA KISEN	大阪機船	オオサカキセン
0016929	9999	271704	OSAKA INTERNATIONAL CONVENTION	大阪国際会議場	オオサカコクサイカイギシヨウ
0016930	5449	117162	OSAKA STEEL	大阪製鉄	オオサカセイテツ
0016931	9999	253521	OSAKA MOKUZAIIKAIKAN	大阪木材会館	オオサカモクザイカイカン
0016934	9999	101010	OTSUKA FOODS	大塚食品	オオツカシヨウヒン
0016935	9999	109083	OTSUKA PHARMACEUTICAL	大塚薬業	オオツカセイヤク
0016936	9999	271703	ONUMA SIGHTSEEING DEVELOPMENT	大沼観光開発	オオヌマシヨウカイハツ
0016937	9999	271704	OMURO SPA	大室温泉	オオムロオンセン
0016938	9999	269681	OKINAWA GAS	沖縄瓦斯	オキナワセイトウ
0016939	9999	101002	OKINAWA SUGAR MFG.	沖縄製糖	オキナワサウクウサイゴルフクラブ
0016940	9999	271704	ONOTEZAO INTERNATIONAL GOLF CL	表石国際ゴルフクラブ	オノテゾウゴルフクラブ
0016945	9999	271704	KASAMA GOLF CLUB	笠間ゴルフクラブ	カサマゴルフクラブ
0016946	9999	119185	KATAYAMA STRATECH	片山ストラテック	カタヤマストラテック
0016949	9999	271703	GAMAGORI TAKESHIMA KANKO	蒲郡竹島観光	ガマゴリタケシマカンコウ
0016951	8123	243424	T.KAWABE	川辺	カワベ
0016954	4547	109082	KISSEI PHARMACEUTICAL	キッセイ薬品工業	キッセイヤクヒンコウギヨウ
0016956	8060	243425	CANON MARKETING JAPAN	キャノンマーケティングジャパン	キャノンマ-ケティングジャパン
0016958	9999	271704	KIKUYORIKUKA KOSAN	菊陽緑化興産	キクヨウリヨクカウサン
0016959	9999	123222	KITASHIBA ELECTRIC	北芝電機	キタシバデンキ
0016960	9999	253521	KYUUEIKAI	共栄会	キョウエイカイ
0016961	9999	101010	KINKI COCA-COLA BOTTLING	近畿コカ-コーラボトリング	キンキコカ-ロボトリング
0016962	9999	257561	KINRITSUREX	近所レックス	キンソツレックス
0016964	9999	271704	KUKI-SHOBU INDUSTRIAL PARK WEL	久喜昌蒲工業団地管理センター	クキシヨウブキョウギウダンチカンリセンター-
0016965	9999	271704	KUMAMOTO COUNTRY CLUB	熊本ゴルフ倶楽部	クマモトカントリー-クラブ
0016966	9999	241402	KURIMOTO CONSTRUCTION INDUSTRY	熊本建設工業	クリモトケンセツコウギヨウ
0016967	9999	271704	KUWANA COUNTRY CLUB	桑名カントリー倶楽部	クワナカントリー-クラブ
0016969	9999	253521	GUNMA KENSETU KAIKAN	群馬建設会館	グンマケンセツカイカン
0016970	9999	245444	KOMATSU STORE	小松ストア	コマタストア
0016972	9999	271702	KORAKU KAIKAN	公楽会館	コウラクカイカン
0016974	9999	243427	KOKOKU HOUSING	興国ハウジング	コウコクハウジング
0016975	9999	241402	KONOIKE CONSTRUCTION	鴻池組	コウイケグミ
0016977	9999	101005	SUNTORY	サントリー	サントリ-
0016979	9999	253521	INDUSTRY AND TRADE CENTER	産業貿易センター	サンギョウボウエキセンター-
0016980	9999	243429	SANKI SANGYO	三光純業	サンコウジュンギョウ
0016981	9999	243426	SANKO JUNYAKU	三光純業	サンコウジュンギョウ
0016985	9999	241403	SHO-BOND	ショーボンド建設	シヨ-ボンドケンセツ
0016987	9999	253521	AUTOMOBILE ASSEMBLY HALL	自動車会館	ジドウシャカイカン
0016988	9543	269681	SHIZUOKAGAS	静岡ガス	シズオカガス
0016991	8194	245444	SHIMACHU	島忠	シマチユウ
0016994	9999	125241	SHIOTI SHIPBUILDING	信濃造船所	シニウセンシヨ
0016996	9999	271704	OKINAWA KANKO DEVELOPMENT	沖縄観光開発	シンオキナワカンコウカイハツ
0016999	9999	253521	SHINTENCHI	新天地	シンテンチ
0017000	9999	259582	SHINNIHONKAI FERRY	新日本海フェリー	シンニホンカイフェリ-
0017001	5542	117165	SHINHOHOKU STEEL	新報国製鉄	シンボウコクセイテツ
0017005	9999	271704	SETOUCHI KAIHATSU	瀬戸内開港	セトウチカイハツ
0017006	6144	121201	SEIBU ELECTRIC & MACHINERY	西部電機	セイブデンキ
0017007	9734	271704	SEIYOKEN	精興軒	セイヨウケン
0017009	9409	265641	TV ASAHI	テレビ朝日	テレビアサヒ
0017010	9999	252511	NATIONAL REAL ESTATE GUARANTEE	全国不動産信用保証	ゼンコクフドウサンシヨウホシヨウ
0017011	9999	253521	ZENNIHON TABAKO HANBAI CENTER	全日本たばこ販売センター	ゼンニホンタバコハンバイセンター-
0017012	8156	245444	SODA NIKKA	ソーダニッカ	ソダニッカ
0017013	9999	133325	SOPHIA MFG.	ソフィア	ソフィア
0017017	9999	271704	DAIKO ADVERTISING	大広	ダイコウ
0017018	4366	107071	DAITO CHEMIX	ダイトケミックス	ダイト-ケミックス
0017019	9930	245444	KITAZAWA SANGYO	北沢産業	キタザワサンギョウ
0017023	9999	269681	DAIWAGAS	大和ガス	ダイワガス
0017025	9999	253521	KANEHIDE KOSAN	金彦興産	カネヒデコサン
0017030	9999	271703	TATEYAMA KOGEN	立山高原	タテヤマコウケン
0017034	8185	245444	CHIYODA	チヨダ	チヨダ
0017035	9999	253521	CHIBAKEN KENSETSU SUGYO CENTER	千葉県建設センター	チバケンケンセツギヨウセンター-
0017038	5993	119186	CHITA KOGYO	知多鋼業	チタクコウギョウ
0017039	8145	243423	CHUBU SUISAN	中部水産	チュウブスイサン
0017040	9999	271704	TSUJIKAWA TOWER	辻川塔	ツジカワ タンコウ
0017041	9999	271704	TSUKUBA GOLF COURSE	筑波ゴルフコース	ツクバゴルフコース
0017042	8157	243428	TSUZUKI DENKI	都築電気	ツヅキデンキ
0017043	9999	259582	TSURUMARU SHIPPING	鶴丸海運	ツルマルカイウン
0017044	9999	252511	TKC FINANCE GUARANTEE	T K C 金融保証	テイケイシイキンユウホシヨウ
0017045	9999	117167	TETSUGEN	テツゲン	テツゲン
0017046	9999	121204	TOHATSU	トハツ	トハツ
0017047	9999	243422	TOYOTA COROLLA A1H0	トヨタコロラ愛豊	トヨタコロラ-ライイホウ
0017049	9999	271704	TOYAMA GOLF	富山ゴルフ	トヤマゴルフ
0017050	9999	133323	TOA	トア	ト-ア
0017052	9999	253521	DAIHATSU	ダイハツ	ダイハツ
0017053	9999	243429	TOHAN	トハン	トハン
0017054	9999	263621	TOKYO LUMBER TERMINAL	東京木材埠頭	トウキョウモクザイフトウ
0017057	9999	119186	TOHO SHEET & FRAME	東邦シートフレーム	トウホウシ-トフレ-ム
0017059	9999	113122	TOHOKU RUBBER	東北ゴム	トウホクゴム
0017062	9999	259582	USE SHIPPING & LOGISTICS	宇部興産海運	ウベコウサンカイウン
0017063	9999	123224	SANYO CONSUMER ELECTRONICS	三洋電機コンシューマエレクトロニクス	サンヨウデンキコンシューマエレクトロニクス
0017070	9999	271704	NAI KAI KAN KO KAIHATSU	内海観光開港	ナイカイカンコウカイハツ
0017071	9999	271704	NAKAYAMA COUNTRY CLUB	中山カントリークラブ	ナカヤマカントリー-クラブ
0017073	9999	253521	NEW NAGASAKI BUILDING	ニュー長崎ビルディング	ニューナガサキビルディング
0017076	9999	271704	NANGOKU INDUSTRIAL DEVELOPMENT	南国産業開発	ナンゴクサンギョウカイハツ
0017077	9999	241406	NITTAN	ニッタン	ニッタン
0017078	9999	243423	NIIGATA KENBEI	新潟ケンベイ	ニイガタケンベイ
0017079	9999	123229	NICHIDEN KOGYO	日電工業	ニチデンコウギョウ
0017084	9999	243425	DIGI NET	ディジ-ネット	ディジネット
0017087	9999	243426	MIITSU BUSSAN PLASTICS TRADE	三井物産プラスチックトレード	ミツイブツサンプラスチックトレ-ド
0017088	9999	253521	NIPPON PRESS CENTER	日本プレスセンター	ニッポンプレスセンター-
0017091	9999	271704	NIHON KANKO GOLF	日本観光ゴルフ	ニホンカンコウゴルフ
0017096	9999	243427	JAPAN HOUSING DISTRIBUTION	日本住宅物流センター	ニホンシヨウタクブツリユウセンター-
0017097	9999	265641	NIKKEI RADIO BROADCASTING	日経ラジオ社	ニッケイラジオシャ
0017098	9999	253521	JAPAN CENTRAL REAL ESTATE	日本中央地所	ニホンチュウオウジシヨ
0017099	9999	101009	NIPPON DAIRY CO-OPERATED	日本酪農協同	ニッポンラクノウキョウドウ
0017100	9999	253521	AGRICULTURAL ENGINEERING	農業土木会館	ノウキョウドウボクカイカン
0017101	9999	265642	NOSE ELECTRIC RAILWAY	能勢電鉄	ノセデンテツ
0017102	9999	271701	NUAKA THEATRICAL	野中興業	ノカコウギョウ
0017104	8251	245444	PARCO	パルコ	パルコ
0017105	9999	271703	PALACE HOTEL	パレスホテル	パレスホテル
0017107	9999	253521	HAKATA STATION BUILDING	博多ステーションビル	ハカタステ-ションビル
0017108	9999	263621	HAKATA PORT SILO	博多港サイロ	ハカタコウサイロ
0017109	9999	269681	HACHINOHE GAS	八戸ガス	ハチノヘガス
0017111	9999	271704	HANAYASHIKI GOLF CLUB	花屋敷ゴルフ倶楽部	ハナヤシキゴルフクラブ
0017113	9999	259582	HANKYU FERRY	丸の内フェリー	バンコウフェリ-
0017114	9999	271704	HANNO GOLF CLUB	飯能ゴルフ倶楽部	ハンノウゴルフクラブ
0017115	9999	243424	HIT UNION	ヒットユニオン	ヒットユニオン
0017117	9999	271704	HIDAKA COUNTRY CLUB	日高カントリー倶楽部	ヒダカカントリー-クラブ
0017118	7451	243423	RYUSHOKU	露良	リュウシヨク
0017121	9999	265643	HIROSHIWA TOURISM PROMOTION	広島観光開発	ヒロシマカンコウカイハツ
0017122	9999	271704	BINGO TOURIST ENTERPRISE	備後観光開発	ヒンゴカンコウ カイハツ
0017123	9999	123226	FUJISOKU	フジソク	フジソク
0017124	9999	241402	KEN KEN	建研	ケンケン
0017125	9999	243425	BROTHER SALES	ブラザー販売	ブラザー-ハンバイ
0017128	9999	245444	FUJISE	不二興	フジセ
0017129	9999	271704	ARECHI GOLF CLUB	阿部ゴルフ倶楽部	アベゴルフクラブ
0017130	9999	271704	KANI GOLF CLUB	河原ゴルフ倶楽部	カニゴルフクラブ
0017132	9999	263621	FUJI WAREHOUSE & TRANSPORT.	富士倉庫運輸	フジソウコウコン
0017134	9999	271704	FUCHU COUNTRY CLUB	府中カントリークラブ	フチュウカントリー-クラブ

0017135 9999 265641 FUKUI BROADCASTING	福井放送	フクイホウソウ
0017136 9999 253521 FUKUKA COUNTRY CLUB	福岡カントリー倶楽部	フクオカカントリー・クラブ
0017137 9999 271702 FUKUKA SPORTS CENTER	福岡スポーツセンター	フクオカスポ・ツェンター
0017139 9999 271704 FUKUYAMA KANKOKAIHATSU	福山観光開発	フクヤマカンコウカイハツ
0017143 9999 271705 HOTEL NEW AKAO	ホテルニューアカオ	ホテルニューアカオ
0017144 9999 101602 HOKURISEITO	北部製糖	ホクフセイトウ
0017145 9999 271704 HOKURIKU SIGHTSEEING AND DEVELP.	北陸観光開発	ホクリクカンコウカイハツ
0017150 9999 121210 HOSHIZAKI ELECTRIC	ホシザキ電機	ホシザキデンキ
0017151 9999 271704 BOSU COUNTRY CLUB	房総カントリークラブ	ホウソウカントリー・クラブ
0017153 9999 243425 MATSUMOTO	マツモト産業	マツモトサンギョウ
0017155 6592 123223 MABUCHI MOTOR	マブチモーター	マブチモーター
0017158 9999 123225 PANASONIC ELECTRONIC DEVICES	パナソニック エレクトロニクス	パナソニックエレクトロニクスデバイス
0017162 9999 103021 MIMASU	ミマス	ミマス
0017163 9999 131303 MITUTOYO	ミツトヨ	ミツトヨ
0017164 9999 115143 MITSUBISHI MATERIALS KENZAI	三菱マテリアル建材	ミツビシマテリアルケンザイ
0017165 9999 243424 MITSUMINE	三峰	ミツミネ
0017167 9999 271704 MIHARA KYOURANKAIHATSU	三原京覧開発	ミハラキヨウランカイハツ
0017168 9999 271704 MIMITSU KANKO KAIHATSU	美々津観光開発	ミツツカンコウカイハツ
0017169 9999 271704 MITSUKI KANKOKAIHATSU	御調観光開発	ミツキカンコウカイハツ
0017172 9999 253521 MEISAN	明産	メイサン
0017173 9999 123223 PANASONIC ELECTRIC WORKS FACIL	パナソニック電工施設照明	パナソニックデンコウシツシヨウメイ
0017176 1870 241403 YAHAGI CONSTRUCTION	矢作建設工業	ヤハギケンセツコウギョウ
0017177 9999 127262 YANAGAWA SEIKI	柳河精機	ヤナガワセイキ
0017179 9999 241403 ROYAL CONSTRUCTION	ロイヤル建設	ロイヤルケンセツ
0017183 9999 271702 YOKOHAMA STADIUM	横浜スタジアム	ヨコハマスタジアム
0017186 9999 253521 RYUTOU	りゅうとう	リュウトウ
0017188 9999 271704 DOGO KANKO GOLF	道後観光ゴルフ	ドウゴカンコウゴルフ
0017189 9999 123229 SUMITOMO WIRING SYSTEMS	住友電装	スミトモデンソウ
0017190 9999 271704 DENWITS JAPAN	デンワージャパン	デンワージャパン
0017191 8572 252511 ACOM	アコム	アコム
0017192 9999 123223 NAKAMICHI	ナカミチ	ナカミチ
0017194 8187 245444 KYOTARU	京樽	キョウタル
0017195 1984 241403 SANSHIN	三信建設工業	サンシンケンセツコウギョウ
0017197 9999 119183 TUYO EXTERIOR	東洋エクステリア	トウヨウエクステリア
0017198 4542 109082 MIKASA SEIYAKU	三益製薬	ミカサセイヤク
0017199 8186 245444 OTSUKA KAGU	大塚家具	オツツカカグ
0018011 8079 243423 SHOEI FOODS	正栄食品工業	シヨウエイシヨクヒンコウギョウ
0018039 8040 243424 TOKYO SOIR	東京ソワール	トウキョウソウール
0018060 6857 123226 ADVANTEST	アドバンテスト	アドバンテスト
0018063 6653 123226 SEIKO ELECTRIC	正興電機製作所	セイコウデンキセイサクシヨ
0018100 9692 271704 COMPUTER ENGINEER. & CONSULT.	シーエスシー	シーエスシー
0018115 6967 123225 SHINKO ELECTRIC INDUSTRIES	新光電気工業	シンコウデンキコウギョウ
0018144 7962 133324 KING JIM	キングジム	キングジム
0018173 6349 121210 KOMORI	小森コーポレーション	コムリコ・ボレ・シヨン
0018196 9999 252511 EAST JAPAN CONSTRUCTION SURETY	東日本建設保証	ヒガシニホンケンセツキョウホシヨウ
0018205 9999 241404 NANABOSHI	七波	ナナボシ
0018227 9845 107071 PARKER	パーカーコーポレーション	パーク・コーポレシヨン
0018359 9889 243426 JBCC HOLDINGS	J B C C ホールディングス	ジェイビー・シ・ホ・ルディングス
0018374 8574 252511 PROMISE	プロミス	プロミス
0018380 8424 252511 FUYU GENERAL LEASE	芙蓉総合リース	フヨウソウゴウリース
0018453 6414 121210 KAWASAKI THERMAL ENGINEERING	川重冷熱工業	カワシユウレイネツコウギョウ
0018462 4364 107071 MANAC	マナック	マナック
0018540 7740 131302 TAMRON	タムロン	タムロン
0018616 9999 243426 EIDEN	エイデン	エイデン
0018817 9999 129282 SR. SUNTOUR	S R サンツアー	エスアールサンツアー
0018818 2289 101007 SAGAMI HAM	相模ハム	サガミハム
0018826 9999 253521 SHIMODSEKI COMMERCE DEVELOP.	下関商業開発	シモセキシヨクコウカイハツ
0018832 6320 121206 SHIMADA	島田工業	シマダイコウギョウ
0018836 4965 107071 SODA AROMATIC	曹田香料	ソダヨウリョウ
0018843 8564 252511 TAKEFUJI	武富士	タケフジ
0018844 7989 133325 TACHIKAWA	立川プラインド工業	タチカワプラインドコウギョウ
0018869 6309 121210 TOMOE ENGINEERING	トモエ工業	トモエコウギョウ
0018876 1872 253522 AZEL	アゼル	アゼル
0018882 5196 113122 NITTA	ニッタク	ニッタク
0018885 2714 243426 PLA MATELS	プラマテルズ	プラマテルズ
0018892 2682 243427 JUTEK	ジューテック	ジューテック
0018897 6965 123229 HAMAMATSU PHOTONICS	浜松ホトニクス	ハママツホトニクス
0018901 9956 245442 VALOR	バロー	バロー
0018914 7917 107065 FUJIMORI KOGYO	藤森工業	フジモリコウギョウ
0018930 6295 243426 MITANI SANGYO	三谷産業	ミタニサンギョウ
0018949 9999 119183 YKK AP	Y K K A P	ワイケイケイエー・ピー
0018953 9999 255543 RYOBI HOLDINGS	両備ホールディングス	リヨビホールディングス
0018962 7211 127261 MITSUBISHI MOTORS	三菱自動車工業	ミツビシジドウシャコウギョウ
0020132 7882 107065 ARONKASEI	アロンカセイ	アロンカセイ
0020383 9999 259582 ASARI TANKER	朝日タンカー	アサリタンカー
0020727 6321 121204 ISHIKAWAJIMA TRANSPORT	石川島播磨機械	イシカワジマウパンキカイ
0021106 4951 107070 S.T.	エステー	エステ
0021250 6932 123229 ENDO LIGHTING	遠藤照明	エンドウシヨウメイ
0021291 9999 271704 ORIENTAL CONSULTANTS	オリエンタルコンサルタンツ	オリエンタルコンサルタンツ
0021357 6858 123229 ONO SOKKI	小野測器	オノソクキ
0021781 7297 133325 CAR MATE MFG.	カーマイト	カマイト
0021794 8196 245442 KASUMI	カスミ	カスミ
0021804 1376 235341 KANEKO SEEDS	カネコ種苗	カネコシユビョウ
0021863 9903 245444 KANSEKI	カンセキ	カンセキ
0022005 9470 271704 GAKKEN	学習研究社	ガクケンギョウ
0022095 8096 243428 KANEMATSU ELECTRONICS	兼松エレクトロニクス	カネマツエレクトロニクス
0022313 9999 127262 KEEPER	キーパー	キーパー
0022366 8215 243424 GINZA YAMAGATAYA	銀座山形屋	ギンザヤマガタヤ
0022383 2700 243423 KITOKU SHIRYO	木徳神機	キトクシンリョウ
0022485 9872 243427 KITAKEI	北恵	キタケイ
0022951 8168 245444 KEIYO	ケーヨー	ケヨー
0023057 6883 123226 NIDEC COPAL ELECTRONICS	日本電産コパル電子	ニホンデンサンコバルデンシ
0023220 4748 271704 KUDO KEIKAKU ENGINEERING	構造計画研究所	コウゴウケイカクケンキョウシヨ
0023388 9999 109082 SYMEX INTERNATIONAL REAGENTS	シスメックス国際試薬	シスメックスコクサイシヤク
0023446 7438 119186 KONDOTEC	コンドテック	コンドテック
0023509 6964 123225 SANKO	サンコ	サンコ
0024235 6340 121206 SHIBUYA KOGYO	渋谷工業	シバヤコウギョウ
0024709 9999 123225 SHIMMEI ELECTRIC	シムメイ電機	シムメイデンキ
0024830 9999 127262 I. S. PRECISION MACHINERY	アイエス精機	アイエスセイキ
0025065 8165 245444 SENSUKAI	千趣会	センシュカイ
0025150 9999 131303 SONY MANUFACTURING SYSTEMS	ソニーマニファクチュアリング	ソニーマニファクチュアリングシステムズ
0025165 9999 257561 TL LOGICOM	ティーエルロジコム	テイ・エルロジコム
0025193 4231 107071 TIGERS POLYMER	タイガースポリマー	タイガースポリマー
0025300 7968 133325 TAsAKI SHINJU	田崎真珠	タサキシンジュ
0025567 6862 123225 DAITSHIKU	大真空	ダイシンクウ
0025623 9999 133325 TAIYO KOGYO	太陽工業	タイヨウコウギョウ
0025667 9999 243428 DEODEO	デオデオ	デオデオ
0025679 6961 123223 ENPLAS	エンプラス	エンプラス
0025720 8166 245444 TAKA-Q	タカキュー	タカキュー
0026017 7895 107065 CHUD KAGAKU	中央化学工業	チュウオウカガク
0026387 8144 243428 DENKYOSHA	電響社	デンキヨウシャ
0026396 9999 271704 DENTSU TECH	電通テック	デンツウテック
0026660 8197 245442 TOKYU STORE CHAIN	東急ストア	トウキョウストア
0026693 8841 253521 TOC	テーオーシー	テ・オ・シー
0026863 9999 119184 TUNICHI KYOSAN CABLE	東日京三電線	トウニチキョウサンデンセン
0027029 8142 243423 TOHO	トホ	トホ
0027118 8751 271704 TIS	T I S	ティ・アイ・エス
0027139 6963 123225 ROHM	ローム	ローム
0027507 8192 245444 SIGMA GAIN	シグマ・ゲイン	シグマゲイン

0027558 6411 121210 NAKANO REFRIGERATORS
 0027648 8139 243429 NAGAHORI
 0027967 4463 107067 NICCA CHEMICAL
 0028267 9999 243429 JAPAN ALCOHOL TRADING
 0028353 9999 127262 NIPPON GASKET
 0028341 9999 269681 NIHONKAI GAS
 0028678 9753 271704 IX KNOWLEDGE
 0028708 3265 253521 HULIC
 0028715 9741 271704 HITACHI INFORMATION SYSTEMS
 0028808 9999 243425 MEMOREX TELEX JAPAN
 0028914 9716 271704 NOMURA
 0029300 6305 121204 HITACHI CONSTRUCTION MACHINERY
 0029452 8191 243429 HIKARI FURNITURE
 0029454 3948 133324 HIKARI BUSINESS FORM
 0029544 1987 241404 SOLCOM
 0029622 6960 123229 FURUDA DENSHI
 0029852 8092 243428 FUJITSU BUSINESS SYSTEMS
 0029982 9783 271704 BENESSE
 0030072 6814 123224 FURUNO ELECTRIC
 0030830 9896 243427 JK HOLDINGS
 0030961 1868 241405 MITSUI HOME
 0030975 6005 121204 MIURA
 0031002 9999 101010 MIKASA COCA-COLA BOTTLING
 0031577 8198 245442 MAXVALU TOKAI
 0031773 8137 243428 SUN-WA TECHNOS
 0031786 6300 121210 APIC YAMADA
 0031982 9370 263622 YUSEN AIR & SEA SERVICE
 0032163 8194 245442 LIFE
 0032401 9999 107071 WAKO PURE CHEMICAL INDUSTRIES
 0032449 9999 109082 SENJU PHARMACEUTICAL
 0035614 7265 127262 EIKEN INDUSTRIES
 0038045 7705 131303 GL SCIENCES
 0039008 9999 241403 KAWADA CONSTRUCTION
 0040780 9999 271703 KINTARO OUSEN
 0042068 8225 243429 TAKACHHO
 0048172 8858 253522 DIA KENSETSU
 0050945 6958 123225 CMK
 0051951 9999 243422 TOYOTA COROLLA FUKUOKA
 0061284 7897 133323 HOKUSHIN
 0065938 8596 252511 KYUSHU LEASING SERVICE
 0065946 9999 252511 UNIQ
 0067416 9999 123229 AMADA METRECS
 0069000 6142 121201 FUJI SEIKO
 0000570 9999 252511 HOKKADO CONSTRUCTION SURETY
 0001349 7433 243428 HAKUTO
 0001401 7551 243428 WEDS
 0001480 9999 101010 RYU SUI
 0001497 7822 133323 EIDAI
 0001745 9999 115146 CHUO SHOJI
 0001746 9712 271704 TRANSDIGITAL
 0001748 9999 252511 MUTUAL SERVICE AID
 0001754 9853 243428 FUJII ELECTRONICS
 0001756 9991 271704 GECOSS
 0001766 9652 271704 N.I.C.
 0001788 6593 123229 ROYAL ELECTRIC
 0001936 9711 271704 NIPPON COMPUTER SYSTEMS
 0001960 4843 271704 SANKU
 0002007 9999 253521 SEKISUI REAL ESTATE
 0002017 6658 123225 SHIRAI ELECTRONICS INDUSTRIAL
 0002018 6939 123225 UMC JAPAN
 0002020 8167 245442 MARUKYU
 0002031 9766 271704 KONAMI
 0002052 9999 253541 FRIEDEN
 0002076 9999 253521 SHIBASHI ENBUJO
 0002111 9899 271704 SUNDAYS SUN
 0002119 6942 123229 SOPHIA HOLDINGS
 0002120 9999 265641 HIROSHIMA FM BROADCASTING
 0002142 8170 245444 ADERANS HOLDINGS
 0002152 9999 265641 FM MAGASAKI
 0002195 9999 261601 NIPPON CARGO AIRLINES
 0002207 9999 121209 MEIKO SHOKAI
 0002214 6749 123223 MASPRO DENKOH
 0002219 9999 265641 AICHI TELEVISION BROADCASTING
 0002222 9999 133325 SONY MUSIC ENTERTAINMENT
 0002291 6920 123225 LASERTEC
 0002354 9999 107068 HARICE COSMETICS
 0002363 6947 123229 ZUKEN
 0002364 7902 133321 SONOCOM
 0002370 6862 123229 MINATO ELECTRONICS
 0002371 9995 243428 EASTON
 0002382 9999 271704 TAITO
 0002386 8201 245444 SAGAMI
 0002387 9885 243424 CHARLE
 0002448 3847 271704 PACIFIC SYSTEMS
 0002483 9876 245444 COX
 0002496 9717 271704 JASTEC
 0002529 1913 241405 ASAHII HOMES
 0002549 7743 131303 SEED
 0002631 9999 133325 TOKAI
 0002641 8207 271704 TEN ALLIED
 0002645 9999 271704 UTSUNOMIYA GOLF CLUB
 0002677 9542 269681 SHINNINON GAS
 0002709 6277 121210 HOSUKAWA MICRON
 0002738 9999 243427 DAIWA RAKUDA IND.
 0002865 9818 243429 DAIMARU ENAWIN
 0002901 9999 253521 DARWIN
 0002905 9999 101010 KIRIN BEVERAGE
 0002948 9999 253521 MUKINAGA DEVELOPMENT
 0003019 9999 271702 MATSUDO KOUSAN
 0003085 1879 241402 SHINNINON
 0003103 8864 253521 AIRPORT FACILITIES
 0003115 7444 243429 HARIMA-KYOWA
 0003211 9750 271704 SORUN
 0003241 9953 243426 EMORI
 0003256 9904 245444 VERITE
 0003315 8514 252511 SAKURA PARTNER
 0003430 9999 133325 CANON CHEMICALS
 0003443 4694 271704 BML
 0003447 2349 271704 NIPPON INFORMATION DEVELOPMENT
 0003454 9087 263622 TAKASE
 0003470 9999 241406 IBIDEN GREENTEC
 0003492 9638 271704 TDI
 0003499 2813 101008 WAKU SHOKUJIN
 0003502 5276 115143 ISHIKAWAJIMA CONST. MATERIAL
 0003542 9844 243428 USC
 0003550 9846 245442 TENWAYA STORE
 0003556 9612 271704 LUCKLAND
 0003571 9999 243428 IUK
 0003630 9999 252511 TOSHIN LOAN SERVICE

中野冷機
 ナガホリ
 日華化学
 日本アルコール販売
 日本ガスケット
 日本海ガス
 アイエックス・ナレッジ
 ヒューリック
 日立情報システムズ
 メモレックス・テレックス
 乃村工業社
 日立建機
 光製作所
 光ビジネスフォーム
 ソルコム
 フクダ電子
 富士通ビジネスシステム
 ベネッセコーポレーション
 古野電気
 JKホールディングス
 三井ホーム
 三浦工業
 ミカサ・コーポロトリング
 マックスバリュ東海
 サンワテクノス
 アビックヤマダ
 郵船航空サービス
 ライフコーポレーション
 和光純工業
 千寿製薬
 エイケン工業
 ジーエルサイエンス
 川田建設
 金太郎温泉
 和光エレクトロニクス
 タイア建設
 日本CMK
 トヨタカローラ福岡
 ホクシン
 九州リースサービス
 コネコ・コーポレーション
 アマダメトレックス
 富士精工
 北海道建設業信用保証
 伯東
 ウエッズ
 リフスイ
 永大産業
 中央商事
 トランスデジタル
 互助会保証
 和光エレクトロニクス
 ジェコス
 日本医療事務センター
 ローヤル電機
 日本コンピュータシステム
 三幸
 権利不動産
 シライ電子工業
 ユー・エム・シー・ジャパン
 丸久
 コナミ
 フリデー
 新橋湧泉閣
 サンデーサン
 ソフィアホールディングス
 広島エフエム放送
 アデランスホールディングス
 エフエム長崎
 日本貨物航空
 明光商会
 マスプロ電工
 テレビ愛知
 ソニーミュージックエンタテインメント
 レザーテック
 ナリス化粧品
 図研
 ソノコム
 ミナトエレクトロニクス
 イーストンエレクトロニクス
 タイトー
 さが美
 シャルレ
 パシフィックシステム
 コックス
 ジャステック
 旭ホームズ
 シード
 東海
 テンアライド
 宇都宮ゴルフクラブ
 新日本瓦斯
 ホソカワミクロン
 ダイワラクタ工業
 大丸エナワイン
 ダーウィン
 キリンビレージ
 森永開発
 松戸公産
 新日本建設
 空港施設
 ハリマ共和物産
 ソラン
 江村商事
 ペリテ
 さくらパートナー
 キヤノン化成
 ビー・エム・エル
 エヌアイシステム
 クラッセ
 イビディングリーディング
 情報技術開発
 和弘食品
 石川建設工業
 コーエスエフ
 大溝屋ストアド
 アイ・ユー・ケイ
 東信ローンサービス

ナカノレイキ
 ナガホリ
 ツツカカガク
 ニホンアルコールハンバイ
 ニホンガスケット
 ニホンカイガス
 アイエックスナレッジ
 ヒューリック
 ヒタチジヨウハウスシステムズ
 メモレックステレックス
 ナムラウガイシャ
 ヒタチケンキ
 ヒカリセイサクシヨ
 ヒカリビジネスフォーム
 ソルコム
 フクダデンシ
 フジツクビジネスシステム
 ベネッセコーポレーション
 フルデンキ
 ジエイケーホールディングス
 ミツイホーム
 ミワゴウキヨウ
 ミカサコカローポロトリング
 マックスバリュトウカイ
 サンワテクノス
 アビックヤマダ
 ユウセンコウクウサ・ビス
 ライフコーポレーション
 フジエレクトロニクス
 センジユウキヨウ
 エイケンコウキヨウ
 ジーエルサイエンス
 カワダケンセツ
 キヤタロウオンセン
 タイヤホ
 タイアケンセツ
 ニッポンシイエムケイ
 トヨタカローラフクオカ
 ホクシン
 キニユウコウリ・スサ・ビス
 コネコ・ポレ・シヨ
 アマダメトレックス
 フジセイコウ
 ホツカイドウケンセツキヨウシンヨウホシヨウ
 ハクドウ
 ウエッズ
 リフスイ
 エイディサンキヨウ
 チユウオウシヨウジ
 トランスデジタル
 コソコカキシヨウ
 和光エレクトロニクス
 ジェコス
 ニホンリヨウジムセンタ
 ローヤルデンキ
 ニッポンコンピユータシステム
 サンゴウ
 センゴウドウサン
 シライデンシヨウキヨウ
 ユー・エム・シー・ジャパン
 マルキヨウ
 コナミ
 フリデー
 シムラシエプロジェクト
 サンデーサン
 ソフィアホールディングス
 ヒロシマエフエムホウソウ
 アデランスホールディングス
 エフエムナガサキ
 エフエム長崎
 メイコウシヨウカイ
 マスプロデンキ
 テレビアイチ
 ソニー・ミュージックエンタテインメント
 レザーテック
 ナリスケシヨウヒン
 スケン
 ソノコム
 ミナトエレクトロニクス
 イーストンエレクトロニクス
 タイトー
 サガミ
 シャルレ
 パシフィックシステム
 コックス
 ジャステック
 アザシホームズ
 シード
 トウカイ
 テンアライド
 ウツノミヤゴルフクラブ
 シンボンガス
 ホソカワミクロン
 ダイワラクタコウキヨウ
 ダイマルエナワイン
 ダーウィン
 キリンビレージ
 モリナガカイハツ
 マツドウサン
 シンホンケンセツ
 クワクウシセツ
 ハリマキヨウワフツサン
 ソラン
 エモリシヨウジ
 ペリテ
 サクラバ・トナ
 キヤノンカセイ
 ビー・エム・エル
 エヌアイデル
 クラッセ
 イビディングリーディング
 シヨウホウキョシヨウカイハツ
 ワウキョウクヒン
 イシカワジマケンサイコウキヨウ
 ユー・エス・シア
 大溝屋ストア
 ラックランド
 アイユ・ケイ
 トウシンローンサービス

0003631 9999 243423 IBARAKIKEN CHUOSHOKUNIKU KOSHA
0003633 9999 252511 SHIKOKU NIPPON SHINPAN
0003634 8518 252511 JAPAN ASIA INVESTMENT
0003635 9999 235341 SOGANNOYA NOKO
0003636 9999 252511 NG MILKE
0003638 9999 271704 MUTSU-OGAWARA OIL STORAGE
0003639 9999 271704 NTT VISUAL COMMUNICATIONS
0003653 9999 271704 FUJIGAYA COUNTRY CLUB
0003672 9999 121210 EBARA HAMADA BLOWER
0003732 4548 109082 SEIKAGAKU
0003734 7935 153325 COMEI
0003740 4709 271704 INFORMATION DEVELOPMENT
0003763 3422 127262 MARUJUN
0003768 7927 133325 MUTO SEIKO
0003770 1828 241404 TANABE ENGINEERING
0003864 9908 243425 NIHON DENKEI
0003883 9999 253522 HINOKI REAL ESTATE
0003896 6278 121201 UNION TOOL
0003901 9999 252511 DAICHI
0003911 1735 241403 IDA TECHNOS
0003918 9941 243421 TAIYO BUSSAN
0003949 7455 245444 PARIS MIKI
0003987 9999 255443 ISHIKAWA HIRE & TAXI
0003988 9999 271702 NAGOYA TELEVISION TOWER
0003989 9999 269681 HIROSAKI GAS
0003990 9999 271704 NAGOYA SPORTS CENTER
0003992 9999 121206 MATUDA SEISAKUSHO
0003993 9999 271704 HIROSHIMA TOURIST & GOLFING
0003999 6145 121201 NITTOKU ENGINEERING
0004000 9769 271704 GAKKYUSHA
0004010 6860 123225 SUNX
0004011 8067 243424 TOMIYA APPAREL
0004012 7966 133325 LINTEC
0004013 9999 131303 ENPLAS OPTICS
0004014 9999 271704 JONATHANS
0004034 6919 123225 KEL
0004070 9999 243426 PALTAC KS
0004083 4915 107068 AVON PRODUCTS(JAPAN)
0004090 7955 133325 CLEANUP
0004109 6413 121210 RISO KAGAKU
0004111 9433 265641 KDDI
0004120 2593 101010 ITO EN
0004185 9999 271704 ABC
0004195 9758 271704 JAPAN SYSTEMS
0004196 8844 253522 COSMOS INITIA
0004209 8860 253522 FUJI
0004216 9999 243425 FONTAINE
0004240 9999 271704 HIGASHIMATSUYAMA COUNTRY CLUB
0004247 9999 245444 MX
0004285 7530 243425 NABCO DOOR
0004302 9837 243429 MURITU
0004333 6896 133325 KITAGAWA INDUSTRIES
0004459 9719 271704 SUMISHO COMPUTER SYSTEMS
0004467 4105 107071 MELTEX
0004490 9999 245444 FOOTWORK INTERNATIONAL
0004528 9999 271704 HATANO COUNTRY CLUB
0004597 6416 121209 KATSURAGAWA ELECTRIC
0004724 9999 121204 ISSEKI POLY-TECH
0004827 5188 113122 TEITO RUBBER
0004919 7462 245444 DAIIYA TSUSHO
0004958 9999 243426 UNIK
0005044 8073 243428 MAG NET
0005065 7474 271704 G.NETWORKS
0005067 9999 243422 Gifu HINDO MOTOR
0005088 9999 271703 TOYAMA KANKO KAIHATSU
0005095 9999 241402 KABUTO DECOM
0005190 4970 107071 TOYO GOSEI
0005197 6489 121210 MAEZAWA INDUSTRIES
0005241 8214 245444 AOKI HOLDINGS
0005244 7942 107065 J S P
0005258 9999 123225 SONY CHEMICAL & INFORMATION DE
0005261 4187 107071 OSAKA ORGANIC CHEMICAL IND.
0005262 9746 271704 TKC
0005265 8216 271704 DON
0005270 9999 243422 AUDI JAPAN
0005271 9999 265641 YOKOHAMA F.M. BROADCASTING
0005290 9749 271704 FUJI SOFT
0005301 9020 255541 EAST JAPAN RAILWAY
0005302 9022 255541 CENTRAL JAPAN RAILWAY
0005303 9021 255541 WEST JAPAN RAILWAY
0005310 9999 117162 TDA STEEL
0005340 6861 123226 KEYENCE
0005345 8848 253522 LEOPALACE21
0005346 9999 265641 SOFTBANK MOBILE
0005367 9999 271704 MEDIALEAVES
0005413 9322 263621 KAWANISHI WAREHOUSE
0005561 5817 119184 NIHON ELECTRIC WIRE & CABLE
0005562 9999 265641 TOYAMA FM BROADCASTING
0005563 9999 265641 FM YAMAGUCHI
0005591 4775 271704 SOGO MEDICAL
0005599 9999 123225 ROHM WAKO
0005600 9999 123225 ROHM APOLLO
0005601 8171 245442 MAXVALU CHUBU
0005604 7954 271704 JALECO HOLDING
0005635 9028 257561 ZERO
0005638 5933 119186 ALINCO
0005640 8218 245444 KOMERI
0005652 8028 245444 FAMILYMART
0005733 9999 107062 NITTO BION
0005751 3225 253522 TOKYO TATEMONO REAL ESTATE SAL
0005754 9715 271704 TRANSCOSMOS
0005755 9658 271704 BUSINESS BRAIN SHOWA.OTA
0005757 9799 271704 ASAHI INTELLIGENCE SERVICE
0005799 4847 271704 INTELLIGENT WAVE
0005832 9999 271704 IPEC
0005962 9687 271704 KSK
0006043 1908 241402 SAMPEI CONSTRUCTION
0006075 9999 123226 TESCON
0006083 9999 252511 ALL
0006086 5951 119186 DAIIICHI
0006151 9909 243428 AIKO
0006211 9820 243427 MT GENEX
0006248 9180 259582 SHINWA NAIKO KAIUN
0006401 9999 271704 TOKYO HAKUZEN
0006490 5819 119184 CANARE ELECTRIC
0006495 9999 271704 JAPAN ENGINEERING CONSULTANTS
0006550 9684 271704 SQUARE ENIX HOLDINGS
0006674 1995 241402 AS-SZKI
0006683 6295 121210 FUJI HENSOKUKI

茨城県中央食肉公社
四国日本信販
日本アジア投資
晋我の屋農興
エスシーエム
むつ小川原石油備蓄
エヌティエイビジュアル通信
藤ヶ谷カントリー倶楽部
荏原ハマダ送風機
生化学工業
コンヒ
フジオメーション・ディベロ
丸順
ムトー精工
田辺工業
日本電計
格不動産
ユニオンツール
第一コーポレーション
伊田テクノス
太平洋産
三城
百川交通
名古屋テレビ塔
弘前ガス
名古屋スポーツセンター
松田製作所
広島ゴルフ観光
日経エンジニアリング
実業社
サンクス
トミヤアパレル
リンテック
エンプラス オプティクス
ジョヤサン
ケル
バルタック K S
エイボン・プロダクツ
クリナップ
理想科学工業
K D O I
伊藤園
A B C
ジャパンシステム
コスモスエンジニア
フジ住手
フオンテニス
東松山カントリークラブ
エムエックス
ナブコドア
モルト
モルト工業
住商情報システム
メルテックス
フットワークインターナショナル
森野カントリー倶楽部
桂川電機
イセキ開発工業
帝都ゴム
ダイヤ通商
ユニック
M A G ねっと
ジーネットワークス
岐阜日野自動車
富士山観光
カブトデコム
東洋合成工業
前沢工業
A O K I ホールディングス
255
ソーニーケミカル&インフォメーション
大阪有機化学工業
T K C
どん
アグディジャパン
横浜エフエム放送
富士ソフト
東日本旅客鉄道
東海旅客鉄道
西日本旅客鉄道
トーエンスチール
トーエンス
レオパレス 2 1
ソフトバンクモバイル
メディアリウブ
川西倉庫
日本電線工業
富士山エフエム放送
エフエム山口
ソウゴメディカル
ローム・ワコー
ローム・アポロ
マックス(リウ)中部
ジャレコ・ホールディング
ゼロ
アルインコ
コメリ
ファミリーマート
日東ハイオン
東京建物不動産販売
トランスコスモス
ビジネスブレイン太田昭和
旭情報サービス
インテリジェントウェイブ
アイベック
K S K
三洋建設
テスコ
オールコーポレーション
日本技術開発
豊光電気
エムティエネックス
新和内航海運
東京博善
カナレ電気
日本技術開発
スクウェア・エニックス・ホール
A S - S Z K I
富士変速機

イハラケンテュウオウシヨクニクコウシヤ
シヨクニツボンシンパン
ニホンアジアトウシ
ソガノヤノウコウ
エスシーエムイグ
ムツオカワラセキユビテク
エヌティエイビジュアルツウシン
フジヤカントリー・クラブ
エハラハマダソウフウキ
セイカガクコウギヨウ
コンヒ
フジオメーション・ディベロ
マルジユン
ムトー・セイコウ
タナベコウギヨウ
ホンデンケイ
ビノキフトウサン
ユニオンツール
ダイテック・ボレ・シオン
イダテクノス
イタウブツサン
ミキ
イシカワコウツウ
ナゴヤテレビトウ
ヒロサキガス
ナゴヤスポ・ツセンタ
マツダセイサクシヨ
ヒロシマゴルフカンゴウ
日経エンジニアリング
ガツキユウシヤ
サンクス
トミヤアパレル
リンテック
エンプラスオプティクス
ジョヤサン
ケル
バルタックケイエス
エイボンプロダクツ
クリナップ
リツカガクコウギヨウ
K D O I
イトウエン
エー・ピー
ジャパンシステム
コスモスエンジニア
フジユウタク
フオンテニス
ヒガシマツヤマカントリー・クラブ
エムエックス
ナブコドア
モルト
モルトコウギヨウ
キタガワコウギヨウ
スマシヨウジヨウホウシステム
メルテックス
フットワーク・インター・ナショナル
ハタノカントリー・クラブ
カワガワデンケイ
イセキカイハツコウキ
テイトコム
ダイヤツウシヨウ
ユニック
マグネット
ジーネットワークス
シヨクニツボンシヤ
トヤマカンゴカイハツ
カブトデコム
トウヨウゴウセイコウギヨウ
マエザワコウギヨウ
アオキホーディングス
255
ソーニーケミカル&インフォメーション
オオサカユウキカガクコウギヨウ
テイケイシイ
ド
アグディジャパン
ヨコハマエフエムホウソウ
フジソフト
ヒガシニホンリヨカクテツドウ
トウカヨリヨカクテツドウ
ニシニホンリヨカクテツドウ
トアアシール
キーエンス
レオパレスニシヨウイチ
ソフトバンクモバイル
メディアリ・ウス
カワニシツウ
ホンデンセンコウギヨウ
トヤマエフエムホウソウ
エフエムヤマグチ
ソウゴメディカル
ロームワコー
ロームアポロ
マックスパルコユウブ
ジャレコ・ホールディング
ゼロ
アルインコ
コメリ
ファミリーマート
日東ハイオン
トウキョウタテモノフトウサンハンバイ
トランスコスモス
ビジネスブレインオオタシヨウ
アサヒシヨウホウサ・ビス
インテリジェントウェイブ
アイベック
ケイエスケー
サンバイケンセツ
テスコ
オールコーポレーション
ダイテック
アイコウデンキ
エムティエネックス
シンワインコウカイウン
トウキョウハクセン
カナレデンキ
日本技術開発
スクウェア・エニックス・ホールディングス
エイエスエス
フジハツコウ

K.2. 企業リスト: 単独本決算

0006690	9999	271704	STAT	スタット	スタット
0006725	9999	243428	BMB	B M B	ビ・エムビ・
0006749	5448	117162	TOKYO KOHTETSU	東京鋼鐵	トウキョウコウテツ
0006756	9816	243428	VERTEX LINK	バーテックス リンク	バ・テックスリンク
0006753	4291	271704	JIEC	ジェー・アイ・イー・シー	ジェ・アイ・イー・シ
0006774	6279	121210	ZUEKO	瑞光	ズエコウ
0006812	4961	107071	NICHYU GIKEN KOGYO	日油技研工業	ニチユウギケンコウギョウ
0006882	9999	243429	AIR WATER EMOTO	エア・ウォーター・エモト	エアウォータ・エモト
0006946	5387	115146	CHIYODA UTE	チヨダウテ	チヨダウ・テ
0006990	6222	121203	SHIMA SEIKI MFG.	島精機製作所	シマセイクセイサクシヨ
0007008	9999	271704	SAPPORO LION	サッポロライオン	サツホロライオン
0007088	9640	271704	SAISON INFORMATION SYSTEMS	シーズン情報システムズ	セゾンショウホウシステムズ
0007089	9698	271704	CREO	クレオ	クレオ
0007098	9897	243428	UNIDUX	ユニダックス	ユニダックス
0007107	9849	243429	KYODO PAPER HOLDINGS	共同紙販ホールディングス	キョウドウカミハンホ・ルディングス
0007140	9627	245444	AIN PHARMACIEZ	アインファーマシーズ	アインファ・マシ・ズ
0007162	8281	245444	XEBIO	ゼビオ	ゼビオ
0007164	9999	271704	RATING & INVESTMENT	格付投資情報センター	カクツクテウシジヨウホウセンター
0007165	9834	243424	RIO CHAIN HOLDINGS	リオチェーンホールディングス	リオチェンホ・ルディングス
0007180	4107	107071	ISE CHEMICALS	伊勢化学工業	イセカガクコウギョウ
0007184	6718	123224	AIPHONE	アイホン	アイホン
0007203	7937	133326	TSUTSUMI JEWELRY	ツツミ	ツツミ
0007215	9922	119186	HITACHI METALS TECHNO	日立精材	ヒタチキンザイ
0007220	9850	271704	GOURMET KINEYA	グルメキネヤ	グルメキネヤ
0007315	9999	133325	UBE-NITTO KASEI	宇部日東化成	ウベニットウカセイ
0007415	9957	243428	VITEC	バイテック	バイテック
0007519	6276	121210	NAVITAS	ナビタス	ナビタス
0007527	9999	253522	CESAR	セザールコーポレーション	セザールコーポレ・シヨシ
0007528	9999	243424	ATSUGI NYLON SYOJI	旭硝子ナイロン商事	アツギナイロシヨウジ
0007531	7958	107065	TENMA	テンマ	テンマ
0007533	9639	271704	SANKY FRONTIER	三協フロンティア	サンキョウフロンティア
0007543	6290	121210	S.E.S.	エス・イー・エス	エスイ・エス
0007566	9999	271704	EYEFUL HOME TECHNOLOGY	アイフルホームテクノロジ	アイフルホ・ムテクノロジ
0007587	6417	121210	SANKYO	SANKYO	サンキョウ
0007589	6498	121210	YOSHITAKE	ヨシタケ	ヨシタケ
0007571	4284	271704	SOLKYZ	ソルクシーズ	ソルクシ・ズ
0007573	9999	245442	MATSUMOTOKIYOSHI	マツモトキヨシ	マツモトキヨシ
0007630	6412	121210	HEIWA	ヘイワ	ヘイワ
0007631	9999	271704	AIYA	藍屋	アイヤ
0007633	9757	271704	FUNAI CONSULTING	船井総合研究所	フナイソウゴウケンキウシヨ
0007635	8287	245442	MAXVALU NISHINIHON	マックスバリュ西日本	マックスバリュニシニホン
0007636	6944	123225	AIREX	アイレックス	アイレックス
0007637	8289	245444	OLYMPIC	オリンピック	オリンピック
0007638	9999	243428	NIPPON DATA KIKI	日本データ機器	ニッポンデー・タ・キキ
0007644	9999	252511	FIRST CREDIT	ファーストクレジット	ファ・ストクレジット
0007647	8276	243428	FORMAL	フォーマル	フォー・バル
0007648	7950	107064	NIHON DECOLUXE	日本デコラックス	ニホンデコラックス
0007649	9759	271704	NSD	日本システムテイベロップメント	ニッポンシステムテイベロップメント
0007650	9999	121208	MAHLE IZUMI	マ・レイズミ	マ・レイズミ
0007652	9760	271704	SHINGAKUKAI	進学会	シンガクカイ
0007653	9999	123224	TAMA ELECTRIC	多摩電気工業	タマデンキコウギョウ
0007654	2812	101008	YALZU SUISANKAGAKU INDUSTRY	焼津水産化学工業	ヤルズスイサンカガクコウギョウ
0007655	9999	245444	DENKODD	デンコード	デンコード
0007656	5389	115146	NIPPON RESIBON	日本レヂボン	ニホンレヂボン
0007657	1875	241403	AKI MARINE	青木マリーン	アオキマリ・ン
0007658	9999	119186	KDK	K D K	ケ・デー・ケ
0007659	7921	133321	TAKARA PRINTING	タカラ印刷	タカラインサツ
0007660	9733	271704	MAGASE BROTHERS	ワオ・コーポレーション	ワオコ・ボレ・シヨシ
0007661	9730	271704	WAO	ワオ	ワオ
0007662	9835	245444	JUNTENDO	ジュンテンドー	ジュンテンドー
0007663	8850	253522	STARTS	スターツコーポレーション	スタ・ツコ・ボレ・シヨシ
0007664	9836	243424	LEVI STRAUSS JAPAN	リーバイ・ストラウス ジャパン	リーバイストラウスジャパン
0007666	9999	243426	ST. JUDE MEDICAL JAPAN	セント・ジュード・メディカル	セントジユ・ドメディカル
0007667	8587	252511	SPC	エス・ピー・シー	エス・ピー・シ
0007668	9999	245444	HQMAC	ホームマック	ホ・マック
0007669	9842	243429	ARCLUND SAKAMOTO	アークラントサカモト	ア・クラントサカモト
0007670	9853	271704	GINZA RENOR	銀座ルノアル	ギンザルノアル
0007671	2905	101010	OK FOOD INDUSTRY	オーケー食品工業	オー・ケ・シヨクヒンコウギョウ
0007672	9855	245444	KURUGANEYA	くらがねや	クログネヤ
0007673	9999	243426	ASTIS	アステイス	アステイス
0007674	9707	271704	MEDCA JAPAN	メデカジャパン	メデカ ジャパン
0007675	9861	271704	YOSHINOYA HOLDINGS	吉野家ホールディングス	ヨシノヤホ・ルディングス
0007676	5695	117167	POWDERTECH	パウダートテック	パウダ・テック
0007677	6147	121201	YAMAZAKI	ヤマザキ	ヤマザキ
0007678	6819	123223	OMEGA PROJECT HOLDINGS	オメガプロジェクト・ホールディ	オメガプロジェクトホ・ルディングス
0007679	11986	241406	NISSHO INTER LIFE	ニッショウインターライフ	ニッショウインタ・ライフ
0007680	9999	245444	FUTATA	フタタ	フタタ
0007681	9999	253522	ISUZU CONSTRUCTION	五十鈴建設	イズケンセツ
0007682	4626	107069	TAIYO INK	太陽インキ製造	タイヨウインキセイゾウ
0007683	9999	257561	BANDAI LOGIPAL	バンダイロジパル	バンドイロジパル
0007684	9854	243428	TSUZUKI DENSAN	都築電産	ツヅキデンサン
0007685	9897	271704	CAPCON	カプコン	カプコン
0007686	9696	271704	WITH US	ウィザス	ウィザス
0007687	9887	271704	MATSUYA FOODS	松屋フーズ	マツヤフ・ズ
0007688	9890	245444	MAKIYA	マキヤ	マキヤ
0007689	6918	123225	AVAL DATA	アバルデータ	アバ・ルデー・タイラムダ
0007690	6917	123224	TDK-LAMBDA	T D K ラムダ	トド・ケー・タイラムダ
0007691	9817	243429	GOTU	ゴト	ゴト
0007692	2909	101010	TOKATSU FOODS	トオカツフーズ	トオカツフ・ズ
0007693	9999	243429	AMWAY JAPAN	日本アムウェイ	ニホンアムウェイ
0007694	9695	271703	KAMOGAWA GRAND HOTEL	鴨川グランドホテル	カモガワグランドホテル
0007695	7939	119186	KENSHU	ケンシュ	ケンシュ
0007696	9892	243429	HIMIKO	響呼	ヒミコ
0007697	2293	101007	TAKIZAWA HAM	滝沢ハム	タキザワハム
0007698	9999	245444	HOME WIDE	ホームワイド	ホ・ムワイド
0007699	6929	123225	NIPPON CERAMIC	日本セラミック	ニホンセラミック
0007722	9999	115144	MISAWA CERAMICS	ミサワセラミック	ミサワセラミック
0007749	8577	252511	LUPRO	ロプロ	ロプロ
0007779	9838	245444	TRAVELER	トラベラー	トラベラ
0007790	9622	271704	SPACE	スペース	スベ・ス
0007917	9866	245442	MARUKYO	マルキョウ	マルキョウ
0007927	6928	123225	ENOMOTO	エノモト	エノモト
0007932	4082	107071	DAIICHI KIGENSO KAGAKU KOGYO	第一稀元素化学工業	ダイイチキゲンソカガクコウギョウ
0007984	9854	245444	AIGAN	アイガン	アイガン
0008083	9895	243425	CONSEC	コンセック	コンセック
0008126	2292	101010	S FOODS	エスフーズ	エスフ・ズ
0008173	9999	271704	CORNET	コルネット	コルネット
0008197	9999	271704	GREEN HOUSE	グリーンハウス	グリー・ンハウス
0008232	9133	259583	TOEI REEFER LINE	東洋リーフライン	トウエイリ・ファ・ライン
0008244	8851	253522	NESSHIN FUJISAN	ニッシンフジサン	ニッショウフヂサン
0008252	9702	271704	ISS	アイエスビ	アイエスビ
0008289	9999	121210	UHT	U H T	ユ・エイチ・ティ
0008290	7925	107065	MAEZAWA KASEI INDUSTRIES	前沢化成工業	マエザワカセイコウギョウ
0008334	9999	257561	KANTO SEINO TRANSPORTATION	関東西濃運輸	カントウセイノウウツク
0008383	6916	123225	I-O DATA DEVICE	アイ・オー・データ機器	アイオーデータキキ
0008387	5987	121210	KYORITSU AIR TECH	協立エアテック	キョリツエアテック
0008411	6289	121204	GIKEN SEISAKUSHO	技研製作所	ギケンセイサクシヨ
0008448	1878	241402	DAITO TRUST CONSTRUCTION	大東建設	ダイトウケンタク
0008452	9623	271704	CANON SOFTWARE	キャノンソフトウェア	キャノンソフトウエア

0008470	2814	101008	SATO FOODS INDUSTRIES	佐藤食品工業	サトウシヨクヒンコウギョウ
0008551	1778	241404	FURUKAWA ENGINEERING & C	古河総合設備	フルカワソウゴウセツビ
0008589	5935	119186	GANTAN BEAUTY	元日ビューティ工業	ガンタンビューティコウギョウ
0008629	5187	113122	CREATE MEDIC	クリエートメディック	クリエートメディック
0008640	6789	123229	ROLAND DG	ロラントディー・ジー	ロラントディー・ジー
0008642	4789	271704	SYSTEMS ENGINEERING LABORATORY	エンジニアラボ	エンジニアラボ
0008655	4954	107071	MARKTEC	マークテック	マークテック
0008680	9631	245444	YAMADA DENKI	ヤマダ電機	ヤマダデンキ
0008701	6150	121201	TAKEDA MACHINERY	タケダ機械	タケダキカイ
0008738	9823	245442	MAMMY MART	マミーマート	マミ・マート
0008893	9999	252511	HIMAWARI INVESTMENT	ひまわりインベストメント	ヒマウリインベストメント
0008935	4696	271704	MYSTAR ENGINEERING	マイスターエンジニアリング	マイスター・エンジニアリング
0008945	9999	243429	MAKE	メイク	メイク
0008954	9613	265641	NTT DATA	エヌ・ティ・ティ・データ	エヌティティデ・タ
0008955	9999	119186	HORY	ホリー	ホリ
0008956	6149	121201	ODAWARA ENGINEERING	小田原エンジニアリング	オダワラエンジニアリング
0008961	1789	241404	YAMAKA ELECTRIC CONSTRUCTION	リーダ電機	ヤマカデンキョウ
0009031	5941	119186	NAKANISHI MFG	中西製作所	ナカニセイサクシヨ
0009061	7875	133321	TAKEDA PRINTING	竹田印刷	タケダインサツ
0009062	9880	243428	INNUTECH	イノテック	イノテック
0009068	9827	243429	LILYCOLOR	リリカラ	リリカラ
0009087	9999	245444	OLYMPIC SPORTS	オリンピックスポーツ	オリンピックスポ・ツ
0009098	8667	123224	LEADER ELECTRONICS	リーダー電子	リーダ・デンシ
0009106	6418	123229	JAPAN CASH MACHINE	日本金銭機械	ニホンキンセンキカイ
0009111	3598	103025	YAMAKI	山喜	ヤマキ
0009140	9939	245444	SUMIYA	すみや	スミヤ
0009199	6914	123226	OPTEX	オプテックス	オプテックス
0009222	9999	271704	PACIFIC CONVENTION PLAZA YOKOH	横浜国際平和会議場	ヨコハマコウサイヘイワカウギジヨウ
0009224	9999	265641	FM AOMORI	エフエム青森	エフエムアオモリ
0009226	9999	271704	ELECTRONIC LIBRARY	エレクトロニック・ライブラリー	エレクトロニックライブラリ
0009227	9999	271703	HOTEL NEW OTANI TAKAOKA	ホテルニューオタニ二高岡	ホテルニュー・オタニタカオカ
0009228	9999	255542	AIZU TETSUDO	会津鉄道	アイツテツドウ
0009229	9999	255542	NAGARAGAWA RAILWAY	長良川鉄道	ナガラガワテツドウ
0009230	9999	255542	AICHI LOOP LINE	愛知環状鉄道	アイチカンシヨウテツドウ
0009254	9999	245444	GEA REACLE	ジオ・リ・エス	ゼアリ・クル
0009259	9999	271704	IGS	アイ・ジー・エス	アイ・ジ・エス
0009328	9999	243422	TOYOTA COROLLA Gifu	トヨタカローラ岐阜	トヨタカローラギフ
0009329	9828	271704	GENKI SUSHI	元気寿司	ゲンキスシ
0009397	9901	271704	ZICT	ジクト	ジクト
0009404	2816	101008	DAISHO	ダイショー	ダイショウ
0009408	8515	252511	AIFUL	アイフル	アイフル
0009436	9822	245444	CHRONICLE	クロニクル	クロニクル
0009439	4242	107071	TAKAGI SEIKO	タカギセイコ	タカギセイコ
0009488	2815	101008	ARIAKE JAPAN	アリアケジャパン	アリアケジャパン
0009588	9924	245442	DOMY	ドミ	ドミ
0009604	9999	265641	CHUBU TELECOMMUNICATIONS	中部テレコミュニケーション	チュウブテレコミュニケ・シヨウ
0009605	9999	255542	YAMAGATA RAILWAY	山形鉄道	ヤマガタテツドウ
0009606	9999	265641	NCT	エヌ・シー・ティ	エヌシイテイ
0009793	9474	271704	ZENRIN	ゼンリン	ゼンリン
0009799	9999	123225	BUFFALO	バッファロー	バッファロー
0009813	9999	253522	SENKO SANGYO	センコー産業	センコ・サンギョウ
0009813	9999	245442	HI-KART	ハイカー	ハイカー
0009880	9680	271704	KYOSEI RENTEMU	共成レンテム	キョウセイレンテム
0009946	9905	245444	KOJITU	コジツ	コ・ジツ
0009959	6298	121210	Y.A.C	ワイエイシイ	ワイエイシイ
0009971	2910	101010	ROCK FIELD	ロック・フィールド	ロックファイールド
0010117	9999	271704	MEIDEN ENGINEERING	明電エンジニアリング	メイデンエンジニアリング
0010131	9999	127262	ASAHI SANGYO	朝日商	アサヒサンギョウ
0010198	9544	269681	HIGASHINIHON GAS	東日本ガス	ヒガシニホンガス
0010259	9999	271704	SRL	エスアールエル	エスアールエル
0010320	4462	107071	ISHIHARA CHEMICAL	石原薬品	イシハラヤクヒン
0010322	1880	241402	SURUGA CORPORATION	スルガコーポレーション	スルガコ・ボレ・シヨウ
0010374	2904	101010	ICHIHARA KAMABOKO	いずみサカマホウ	イチハラカマボコ
0010394	9999	252511	HYOON FACTORS	正簿鮮	ヒョウンファクタ
0010385	9999	265641	J-WAVE	ジェイ・エフ・エフ	ジエイウエフ
0010429	7266	129283	IMASEN ELECTRIC INDUSTRIAL	今山電機製作所	イマセンデンキセイサクシヨ
0010501	9888	243425	UEX	UEX	ウエクス
0010503	8148	243429	UEHARA SEI SHOJI	上原成商事	ウエハラセイシヨウジ
0010516	1994	241406	TAKAHASHI CURTAIN WALL	高橋カーテンウォール工業	タカハシカーテンウォールコウギョウ
0010588	9857	243425	EW4	エフフォー	エフ
0010570	9898	243429	SAKHA DIAMOND	サハダイヤモンド	サハダイヤモンド
0010577	9999	243424	ITARIYARD	イタリヤード	イタリヤード
0010712	9900	271704	SAGAMI CHAIN	サガミチェーン	サガミチェーン
0010739	9999	255542	NOTO RAILWAY	のと鉄道	ノトテツドウ
0010765	9999	263621	KAMIYOTTO OIL STORAGE	上石島油槽	イサマサカマホウ
0010773	4839	265641	WQW	ワイキューブ	ワクワウ
0010787	9999	252511	DIAMOND MORTGAGE	ダイヤモンド抵当証券	ダイヤモンドテイトウシヨウケン
0010801	9999	241403	JO CONSTRUCTION	ジェイオー建設	ジエイオーケンセツ
0010927	7414	243425	ONOKEN	小野建	オノケン
0011046	9999	271704	GAKKO TOSHO	学校図書	ガッコウトシヨ
0011056	9999	271704	SEINKUMI INFORMATION SERVICE	信給情報サービス	セイキンミジヨウホウサ・ビス
0011100	9813	121210	TOKKI	トッキ	トッキ
0011122	8037	243429	KAMEI	カメイ	カメイ
0011197	5928	119183	ALMETAX MANUFACTURING	アルメタックス	アルメタックス
0011274	9912	243428	DAIWAHO INFORMATION SYSTEM	ダイワボウ情報システム	ダイワボウジヨウホウシシステム
0011337	9999	243426	ATUL	アトル	アトル
0011351	9947	245444	IMAGE HOLDINGS	イマージュホールディングス	イマ・ジユホ・ルディングス
0011418	9878	245444	SEKIDO	セキド	セキド
0011616	7517	243428	KURDO ELECTRIC	黒田電気	クロダデンキ
0011657	9961	271704	M.O.TEC	エムオーテック	エムオ・テック
0011693	9621	271704	CTI ENGINEERING	建設技術研究所	ケンセツキジツケンキョウシヨ
0011725	6297	121204	KOKEN BORING MACHINE	研研工業	ケンケンコウギョウ
0011767	9999	121204	HANIX INDUSTRY	ハニックス工業	ハニックスコウギョウ
0011790	4761	271704	SAKURA KCS	さくらケーシーエス	サクラケ・シ・エス
0011852	3434	127262	ALPHA	アルファ	アルファ
0011865	9999	243429	KOKURA ENTERPRISE	小倉興産	コクラコウサン
0011918	7949	119186	KOMATSU WALL INDUSTRY	小松ウォール工業	コマツウォールコウギョウ
0012088	4555	109082	SAWAI PHARMACEUTICAL	沢井製薬	ザワイセイヤク
0012095	9999	271704	KITANKAZOKU	北の家族	キタカゾク
0012101	9999	133325	NIPPON FILING	日本ファイリング	ニホンファイリング
0012105	7432	243429	DALTON	ダルトン	ダルトン
0012187	9999	119186	SUNPOT	サンポット	サンポット
0012203	9999	252511	SANYO SHINPAN FINANCE	三洋信販	サンヨウシンパン
0012210	9999	243429	NP TRADING	日本紙通商	ニッポンカミツシヨウ
0012224	9793	271704	DAISEKI	ダイセキ	ダイセキ
0012225	7486	243429	SANRIN	サンリン	サンリン
0012358	7880	107065	NANBU PLASTICS	南部分化成	ナンブカセイ
0012423	1757	241405	TOHO GLOBAL ASSOCIATES	東邦グローバルアソシエイツ	トウホウグローバルアソシエイツ
0012462	6922	123224	SHOWA INFORMATION SYSTEMS	昭和情報機器	シヨウワシヨウホウキ
0012472	9999	241404	SHOWA TECHNOS	昭和テクノス	シヨウワテックノス
0012550	6299	121206	KOBELCO ECO-SOLUTIONS	神鋼環境ソリューション	シンコウカンキョウソリユ・シヨウ
0012577	9669	271704	AUCNET	オークネット	オークネット
0012665	7711	123229	SUKEGAWA ELECTRIC	助川電気工業	スヶガワデンキコウギョウ
0012681	9916	243426	VITAL-NET	バイタルネット	バイタルネット
0012703	6820	123224	IDCM	アイコム	アイコム
0012749	9607	271704	ABI ADVERTISING PROMOTION	アビプロモーション	アビプロモ・シヨウ
0012758	6286	121210	SEIKO	セイコ	セイコ
0012848	9999	253521	ANA REAL ESTATE	全日本ビルディング	ゼンニツクビルディング
0012939	9999	103026	DIO CHEMICALS	ダイオ化成	ダイオカセイ

0012995	1904	241406	TAISEI ONCHO	大成温調	タイセイオンチヨウ
0013033	9367	263622	DAITO KOUN	大東港運	ダイトウコウウン
0013066	9797	271704	NIPPON ENGINEERING CONSULTANTS	大日本コンサルタンツ	ダイニッポンコンサルタンツ
0013117	9999	253521	DIAMOND CITY	ダイヤモンドシティ	ダイヤモンドシティ
0013124	2902	101010	TAIYO KAGAKU	太陽化学	タイヨウカガク
0013256	9982	243424	TAKIHYO	タキヒヨウ	タキヒヨウ
0013304	9937	245444	CECILE	セシール	セシール
0013557	9943	271704	COCOS JAPAN	ココスジャパン	ココスジャパン
0013613	9999	265641	TELEVISION OSAKA	テレビ大阪	テレビオオサカ
0013629	9513	267661	ELECTRIC POWER DEVELOPMENT	電源開発	デンゲンカイハツ
0013676	9729	271704	TOKAI	トウカイ	トウカイ
0013833	9999	271704	SOTETSU KIYOIO	相鉄工業	ソウテツキキョウ
0013839	9999	241403	TOKYO HOSOH KOGYO	東京鐘装工業	トウキョウホソウコウギョウ
0013874	4561	109082	DENKA SEIKEN	デンカ生研	デンカセイケン
0013886	6315	121210	TOWA	TOWA	トウワ
0013888	7851	133321	KAWASE COMPUTER SUPPLIES	カワセコンピュータサプライ	カワセコンピュータサプライ
0013970	9999	131303	TOHOKU RICOH	東北リコー	トウホクリコー
0014000	9686	271704	TOYO TEC	東洋テック	トウヨウテック
0014056	9999	243424	YAGI	ヤギコーポレーション	ヤギコーポレシヨウ
0014091	9682	271704	DTS	DTS	デイティエスト
0014141	9999	241403	TONE GED TECH	利根地下技術	トネチカギジユツ
0014160	8147	243426	TUMITA	トミタ	トミタ
0014325	7715	131303	NAGANO KEIKI	長野計器	ナガノケイキ
0014354	7442	243429	NAKAYAMAFUKU	中山福	ナカヤマフク
0014407	9999	119185	NARASAKI SEISAKOSYO	桶崎製作所	ナラサキセイサクシヨ
0014430	1783	241403	A.C HOLDINGS	A.Cホルディングス	エー・シー・ホルディングス
0014487	9946	245442	MINISTOP	ミニストップ	ミニストップ
0014536	9999	243429	JAPAN CBM	シチズンシービーエム	シチズンシービーエム
0014570	9999	241402	SEKISUI HOUSE HOKURIKU	積水ハウス北陸	セキスイハウスホクリク
0014656	6293	121210	NISSEI PLASTIC INDUSTRIAL	日精樹脂工業	ニッセイジシユコウギョウ
0014708	2877	101010	NIITOBEST	日東ベスト	ニットウベスト
0014720	9999	119186	NHK PRECISION	日発精密工業	ニッパツセイミツコウギョウ
0014729	9913	243429	NIPPO	日産産業	ニッポンサンギョウ
0014792	6943	123226	NIHON KAIHEIKI IND.	日本開閉器工業	ニッポンカイヘイキコウギョウ
0014830	7714	131303	MORITEX	モリテックス	モリテックス
0014848	9873	271704	KENTUCKY FRIED CHICKEN JAPAN	日本ケンタッキーフライドチキン	ニホンケンタッキーフライドチキン
0014906	8654	253522	JAPAN LIVING SERVICE	日住サービス	ニチジュウサービス
0014965	1907	241405	TOHOKU MISAWA HOMES	東北ミサワホーム	トウホクミサワホーム
0014978	9927	245444	WATT MANN	ワットマン	ワットマン
0014991	6935	123224	JAPAN DIGITAL LABORATORY	日本デジタル研究所	ニホンデジタルケンキウジヨ
0015006	9432	265641	NIPPON TELEGRAPH & TELEPHONE	日本電信電話	ニッポンデンシンデンワ
0015020	1998	241403	NIPPON DOKEN	日本土建	ニホンドケン
0015033	7943	115143	NICHIHA	ニチハ	ニチハ
0015050	6870	123229	FENWAL CONTROLS OF JAPAN	日本フェンウォール	ニホンフエンウォール
0015119	9999	253521	NEW SAPPORO BUILDING	ニュー札幌ビル	ニウ・サツホロビル
0015203	9999	253521	KAGAMIGAHARAKAIHATSU	各務原開発	カガミガハラカイハツ
0015204	9999	271703	SHIMIZATO KANKOKAIHATSU	新湊北開発	シメizatカウコウカイハツ
0015222	7425	243425	HATSUHO SHOUJI	初穂商事	ハツホシヨウジ
0015309	7491	245444	OA SYSTEM PLAZA	オーエー・システム・プラザ	オーエー・システムプラザ
0015367	4826	271704	COMPUTER INSTITUTE OF JAPAN	C I J	シー・アイジー
0015386	9999	271704	TSUKUBA CENTER	つくば研究支援センター	ツクバケンキウシケンセンター
0015389	9999	255442	MIKA RAILWAY	三木鉄道	ミカテドウ
0015394	9999	101005	MONDE DISTILLERIES	モンデ醸造	モンデシユソウ
0015395	9999	133321	KANSAI KOSAIKO	関西広済堂	カンサイコウサイドウ
0015408	9999	271703	FUJI REX	富士レックス	フジレックス
0015551	9999	243424	NICHIMEN INFINITY	ニチメン インフィニティ	ニチメンインフィニティ
0015555	6258	121210	HIRATA	平田機工	ヒラタキコウ
0015571	4554	109082	FUJI PHARMA	富士製薬工業	フジセイヤクコウギョウ
0015604	7450	245444	SUNDAY	サンデー	サンデー
0015608	7299	127262	FUJI OOZU	フジオセックス	フジオセックス
0015609	9999	101006	FUJI BAKING GROUP	フジパングループ本社	フジパングループホンシャ
0015613	9061	257561	FUJI LOGISTICS	富士物流	フジロジク
0015615	9999	121201	FUJI HONING INDUSTRIAL	富士ホーニング工業	フジホーニングコウギョウ
0015619	4552	109082	JCB PHARMACEUTICALS	ジェービー・カルリサーチ	ジェービーカルリサーチ
0015640	4368	107071	FUSO CHEMICAL	扶桑化学工業	フソウカガクコウギョウ
0015652	9999	252511	REAL ESTATE GUARANTEE	不動産信用保証	フトウサンシヨウホシヨウ
0015653	6839	123223	FUNAI ELECTRIC	船井電機	フナイデンキ
0015704	6262	121207	PEGASUS SEWING MACHINE MFG.	ペガサスマシン製造	ペガサスマシンセイソウ
0015778	1906	241405	HOSUDA	細田工務店	ホダコウムケン
0015925	9984	243429	SOFTBANK	ソフトバンク	ソフットバンク
0015961	9999	245441	HOKKAIDO MARUI IMAI	北海道丸井今井	ホッカイドマルイマイ
0016001	9663	271704	NAGAWA	ナガワ	ナガワ
0016008	5278	115143	EBATA	エバタ	エバタ
0016013	9999	245444	SHINDEN	真電	シンデン
0016015	7923	105042	TDI	トディン	トディン
0016022	9657	271704	COMTEC	コムテック	コムテック
0016023	9999	253521	SEKIWA REAL ESTATE CHUBU	積和不動産中部	セキワフトウサンチュウブ
0016024	9999	271704	SBI PARTNERS	SBIパートナーズ	エスビ・アイバ・トナース
0016025	9654	271704	KOEI	コーエー	コウエイ
0016032	9656	271702	GREENLAND RESORT	グリーンランドリゾート	グリーンランドリゾート
0016033	9999	271704	ASAHI BEER SYSTEM	アサヒビールシステム	アサヒビールシステム
0016040	9651	271704	JAPAN PROCESS DEVELOPMENT	日本プロセス	ニッポンプロセス
0016045	9999	127262	TECHNOL EIGHT	テクノエイト	テクノエイト
0016046	9928	271704	MIROKU JYOH SERVICE	ミロク情報サービス	ミロクジヨウホウサービス
0016049	9999	241403	SHINNIHON	新日本国土工業	シンニホンコトコウギョウ
0016063	9650	271704	TECMO	テックモ	テックモ
0016065	2876	101010	JC COMSA	ジェーシー・コムサ	ジェーシーコムサ
0016069	7928	133325	ASAHI KAGAKU KOGYO	旭化学工業	アサヒカガクコウギョウ
0016070	9942	271704	JOYFULL	ジョイフル	ジョイフル
0016071	9647	271704	KYOWA ENGINEERING CONSULTANTS	協和コンサルタンツ	キョウワコンサルタンツ
0016075	2912	101010	KANEZAKI	カネザキ	カネザキ
0016077	5906	133325	MK SEIKO	エムケー精工	エムケーセイコウ
0016083	9945	271704	PLENUS	プレナム	プレナム
0016088	4917	107068	MANDQM	マンダム	マンダム
0016093	9948	245442	ARCS	アークス	アークス
0016094	9949	245442	TAIYO	タイヨー	タイヨー
0016095	9950	271704	HACHI-BAN	ハチパン	ハチパン
0016099	9999	123229	HUKUBU	北部通信工業	ホクブツウシニコウギョウ
0016101	9999	133325	BELTECH	ベルテック	ベルテック
0016105	9999	243423	DOUTOR COFFEE	ドールコーヒー	ドールコーヒー
0016106	6419	121209	MARS ENGINEERING	マースエンジニアリング	マースエンジニアリング
0016108	2612	101008	KADOKA SESAME MILLS	かどや製油	カダヤセイユ
0016109	9999	245444	SARI	ザリ	ザリ
0016110	9959	245444	ASEI HOLDINGS	アサードホルディングス	アサードホルディングス
0016111	3952	105042	CHUGH PACK INDUSTRY	中央紙器工業	チュウオウシキコウギョウ
0016112	5757	119186	SAN-ETSU METALS	サンエツ金属	サンエツキンゾウ
0016117	2594	101010	KEY COFFEE	キーコーヒー	キーコーヒー
0016121	9999	253522	SHINKO KOSAN	神興興産	シンコウコウサン
0016125	9999	271704	SHUGAKUSHA	修学社	シユウガクシャ
0016129	9630	271704	UP	アップ	アップ
0016135	9629	271704	PCA	ピーシー・エー	ピーシーエー
0016141	7906	133325	YONEX	ヨネックス	ヨネックス
0016142	9628	271704	SAN HOLDINGS	サンホルディングス	サンホルディングス
0016143	5990	119186	SUPER TOOL	スーパーツール	スーパーツール
0016145	1378	236341	YUKIGUNI MAITAKE	雪国まいたけ	ユキグニマイトケ
0016146	1737	241406	MESCO	井井金属エンジニアリング	メイメイキンゾウエンジニアリング
0016147	8571	252511	NIS GROUP	NISグループ	エイエスグループ
0016148	9999	245442	FUKUHARA	福原	フクハラ
0016149	9968	245444	ICHIYA	イチヤ	イチヤ

0016154	9624	271704	CHODAI	長大	チヨウダイ
0016155	7899	107071	MICS CHEMICAL	M I C S 化学	ミツクスカガク
0016156	9999	117167	BRIDGESTONE METALPHA	ブリヂストンメタルファ	ブリヂストンメタルファ
0016163	1999	241403	SAITA	サイタホールディングス	サイタホ - ルディングス
0016166	9983	245444	FAST RETAILING	ファーストリテイリング	ファーストリテイリング
0016173	9989	245444	SUNDRUG	サンドラッグ	サンドラッグ
0016176	6908	123225	IRISO ELECTRONICS	イリス電子工業	イリスデンシコウギョウ
0016178	9994	245444	YAMAYA	やまや	ヤマヤ
0016181	1795	241406	MASARU	マサル	マサル
0016182	9999	123225	CANON COMPONENTS	キャノンコンポーネッツ	キャノンコンポ - ネッツ
0016195	5216	115141	KURAMOTO	クラモト製作所	クラモトセイサクシヨ
0016204	9999	245444	NEW FAMILY	ニューファミリー	ニューファミリー
0016208	7889	133325	KUWAYAMA	クワヤマ	クワヤマ
0016210	9610	271704	WILSON LEARNING WORLDWIDE	ウィルソン・ラーニング	ウィルソナラ - ニングワ - ルドワイド
0016224	9999	271704	MITO COUNTRY CLUB	水戸カンツリ - 倶楽部	ミトカンツリ - クラブ
0016225	7440	245444	KRAFT	クラフト	クラフト
0016232	7445	245444	RIGHT ON	ライトオン	ライトオン
0016396	1798	241402	MORIYA	守谷商会	モリヤシヨウカイ
0016416	4699	271704	UCHIDA ESCO	ウチダエスコ	ウチダエスコ
0016424	9999	271704	DAITEC	ダイテック	ダイテック
0016436	1840	241402	TSUCHIYA HOLDINGS	土屋ホールディングス	ツチヤホ - ルディングス
0016458	7493	245442	MARUMIYASTORE	マルミヤストア	マルミヤストア
0016484	7416	245444	HARUYAMA TRADING	はるやま商事	ハルヤマシヨウジ
0016497	9983	245442	YAMAZAWA	ヤマザワ	ヤマザワ
0016534	3599	103025	CO-COS NOBUOKA	ココ・コス信同	ココ・コスノボオカ
0016539	9955	243423	YONKUYU	ヨンキユウ	ヨンキユウ
0016567	9999	107071	YAMAMOTO CHEMICALS	山本化成	ヤマモトカセイ
0016607	8747	252511	YUTAKA SHOJI	豊商事	ユタカシヨウジ
0016650	7410	243425	YOKUHAMA STEEL	横浜鋼業	ヨコハマコウギョウ
0016732	9999	131303	RIGAKU	リガク	リガク
0016792	6272	121210	RHEON AUTOMATIC MACHINERY	レオン自動機	レオンジドウキ
0016848	9999	243424	WORLD	ワールド	ワールド
0016953	9999	271704	KANKO NIPPON	観光日本	カンコヨニッポン
0016973	9999	271703	KOBE PORTOPIA HOTEL	神戸ポートピアホテル	コノポ - トピアホテル
0017400	8568	252511	SHINKI	シンキ	シンキ
0017477	8746	252511	DAIICHI COMMODITIES	ダイイチ商品	ダイイチシヨウヒン
0017493	5386	115146	TSURUYA	ツルヤ	ツルヤ
0017494	2222	101006	KOTOBUKI SPIRITS	寿スピリッツ	コトブキスピリッツ
0017603	9966	245444	FUJIKYU	藤久	フジキユウ
0017608	9616	271703	KYORITSU MAINTENANCE	共立メンテナンス	キョウリツメンテナンス
0017652	9972	243425	ALTECH	アルテック	アルテック
0017721	3951	133321	ASAHI PRINTING	朝日印刷	アサヒインサツ
0017791	1844	241403	OHMORI	大盛工業	オオモリコウギョウ
0017935	9999	271704	TOKYO KOZOSUSHI	東京小僧ushi	トウキョウコゾウシ
0017938	9999	245444	YAMAKI	ヤマキ	ヤマキ
0017984	7458	243429	DAIICHIKOSHU	ダイイチ商社	ダイイチコウシヨウ
0017986	9971	245442	COBEYU	カウボイ	カウボイ
0017993	9625	271704	CERESPO	セレスポ	セレスポ
0017994	9978	245444	BUNKYODO GROUP HOLDINGS	文教堂グループホールディングス	ブンキョウドウグル - ブホ - ルディングス
0017997	6421	121209	CANON FINETECH	キャノンファインテック	キャノンファインテック
0018004	7296	127262	FCC	エフ・シー・シー	エフ・シー・
0018007	9999	271704	SQUARE	スクエア	スクエア
0018008	9826	245444	JUGIA	J E U G I A	ジュー - ジャ
0018057	7510	243428	TAKEBISHI	たけびし	タケビシ
0018102	9999	243423	JAPAN ROYAL JELLY	ジャパノールヤルゼリー	ジャパノール - ヤルゼリ -
0018117	9999	119183	SHIN NIKKEI	新日軽	シンニッケイ
0018197	2268	101009	B-R 31 ICE CREAM	B・R 31 アイスクリーム	B・R 31 - アイスクリ - ム
0018224	8230	245444	HASEGAWA	はせがわ	ハセガワ
0018297	9999	252511	WEST JAPAN CONSTRUCTION SURETY	西日本建設業保証	ニシニホケンセツキョウホシヨウ
0018308	9709	271704	NIPPON COMPUTER SYSTEM	日本コンピューター・システム	ニッポンコンピュ - タシステム
0018332	9936	271704	OHSHO FOOD SERVICE	王将フードサービス	オウジョウフ - ドサ - ビス
0018367	6594	123229	NIDEC	日本電産	ニホンデンサン
0018387	8278	245442	FUJII	フジ	フジ
0018473	2221	101006	IWATSUKA CONFECTIONERY	岩崎製菓	イワツカセイカ
0018498	4365	107071	MATSUMOTO YUSHI-SEIYAKU	松本油脂製菓	マツモトユシセイヤク
0018502	6826	123224	HONDA TSUSHIN KOGYO	本多通信工業	ホンダツウシンコウギョウ
0018516	9999	127262	OHI SEISAKUSHO	大井製作所	オオイセイサクシヨ
0018541	9999	117167	NITTO METAL	日東金属	ニットウキンゾク
0018695	6291	121210	AIRTECH JAPAN	日本エア・テック	ニホンエア - テック
0018752	9999	271704	NIKKEI	日本経済新聞社	ニッケイサイジシンプンシヤ
0018798	2579	101010	COCA-COLA WEST HOLDINGS	ココ・コーラウエストホールディ	ココロ - ラウエストホ - ルディングス
0018948	9999	243426	ASTEM	アステム	アステム
0018998	5015	243429	BP CASTROL	ビー・ピー・カストロール	ビ - ビ - カストロ - ル
0019033	9368	257561	KIMURA UNITY	キムラユニティ	キムラユニティ -
0019227	9977	245442	AKKI SUPER	アキスパー	アキス - パ -
0019228	9979	271704	DAISYO	大庄	ダイシヨウ
0019229	9980	245444	MARUKO	マルコ	マルコ
0019460	9999	241404	DAIWA SYSTEM CONSTRUCTION	大和通信建設	ダイワツウシンケンセツ
0019501	9058	257561	TRANCOM	トランコム	トランコム
0020017	8851	253522	URBAN LIFE	アーバンライフ	アーバンライフ
0020097	4625	107069	ATONIX	アトニクス	アトニクス
0020479	9999	243428	TECHNICAL MANAGEMENT	テクニカルマネージメント	テクニカルマネ - ジメント
0020632	9321	263621	I-LOGISTICS	アイ・ロジスティクス	アイロジステクス
0020710	2901	101010	ISHIGAKI FOODS	石垣食品	イシガキシヨウヒン
0021038	5909	119186	CORONA	コロナ	コロナ
0021084	8749	252511	AGE KOEKI	エイコウキ	エイコウキ
0021160	8208	245444	ENCHO	エンチョウ	エンチョウ
0021265	9832	245444	AUTOBACS SEVEN	オートバックスセブン	オートバックスセブン
0021475	8692	252511	DAIKO CLEARING SERVICES	だいこう証券ビジネス	ダイコウシヨウケンビジネス
0021656	9755	271704	OYO	応用地質	オウヨウチシツ
0021692	9999	252511	OKATO SHOJI	岡藤商事	オカトウシヨウジ
0021780	9999	245444	KAHMA	カマ	カマ
0021901	8154	243428	KAGA ELECTRONICS	加賀電子	カガデンシ
0022094	4955	107071	AGRO-KANESHO	アグロ・カネショウ	アグロカネシヨウ
0022159	2220	101006	KAMEDA SEIKA	亀田製菓	カメダセイカ
0022206	7703	131303	KAWASUMI LABORATORIES	川澄化学工業	カワスミカガクコウギョウ
0022209	6292	121210	KAWATA MFG.	カワタ	カワタ
0022257	9919	245442	KANSAI SUPER MARKET	関西スーパーマーケット	カンサイス - パ - マ - ケット
0022264	9999	245444	YGAS	ギガス	ギガス
0022329	8229	245442	CFS	C F S コーポレーション	シ - エフエスコ - ボレ - ション
0022344	9369	263622	K.R.S.	キューソー流通システム	キュー - ソ - リユウツウシステム
0022365	9999	123225	KYOCERA KINSEKI	京セラキンセキ	キョウセラキンセキ
0022380	8160	271704	KISDJ	木曾路	キソジ
0022392	7960	153525	PARAMOUNT BED	パラマウントベッド	パラマウントベッド
0022432	7953	107069	KIKUSUI CHEMICAL IND.	菊水化学工業	キクスイカガクコウギョウ
0022433	6912	123229	KIKUSUI ELECTRONICS	菊水電子工業	キクスイデンシコウギョウ
0022861	9999	245444	ONEZONE	ワンゾーン	ワンゾ - ン
0023059	9999	243425	CANON SYSTEM & SUPPORT	キャノンシステムアンドサポート	キャノンシステムアンドサポ - ト
0023061	7945	119186	COMANY	コムニ	コムニ
0023185	4962	107071	GGD CHEMICAL	G D 化学工業	グイダカガクコウギョウ
0023459	9999	243425	SPDC	サウヂイ石油化学	サウヂイセキユカガク
0023583	6825	123229	PATLITE	パトライト	パトライト
0023858	8150	243428	SANSHIN ELECTRONICS	三信電気	サンシンデンキ
0023927	9366	263622	SANRITSU	サンリツ	サンリツ
0024129	8227	245444	SHIMAMURA	しまむら	シマムラ
0024135	2578	101010	SHIKOKU COCA COLA BOTTLING	四国コカ・コーラボトリング	シコクコカ - コーラボトリング
0024267	9984	243425	ITEC	アイ・テック	アイ - テック
0024425	5953	121204	SHOWA MANUFACTURING	昭和鉄工	シヨウワテツコウ
0024434	9999	243426	SHOWA PHARMACEUTICAL	昭和薬品	シヨウワヤクヒン

0024455	6273	121210	SMC	S M C	エスエムシ-
0024562	6274	121210	SHINKAWA	新川	シンカワ
0024712	9819	245442	SUPER DAIEI	スーパー大栄	ス・バ・ダイエイ
0024736	9987	243426	SUZUKEN	スズケン	スズケン
0024896	9999	271704	SEGA	セガ	セガ
0024917	9999	271704	CRG SOLUTIONS	C R C ソリューションズ	CRCSソリューションズ
0024921	9740	271704	CENTRAL SECURITY PATROLS	C S P	セントラルセキュリティ
0025090	2916	101010	SEMBA TOHKA IND.	仙波糖化工業	センパトウカトウキヨウ
0025091	9824	243425	SENSHU ELECTRIC	泉州電業	センシュウデンキヨウ
0025185	7965	123223	ZUJIRUSHI	象印マホービン	ゾウジシマホ・ピン
0025216	9999	153325	TAKARA	タカラ	タカラ
0025244	9999	245444	DAIKI	ダイキ	ダイキ
0025427	9785	271704	DAISHINTO	大新東	ダイシントウ
0025445	9907	243428	DAIDENSHA	大電社	ダイデンシャ
0025449	7609	243428	DAITO ELECTRON	ダイトエレクトロン	ダイトエレクトロン
0025580	6459	121210	DAIWA INDUSTRIES	大和冷機工業	ダイワレイキヨウキヨウ
0025605	7449	243429	TAIYO KOGYO	大洋興業	タイヨウコウキヨウ
0025659	1799	241403	DAIICHI KENSETSU	第一建設工業	ダイイチケンセツコウキヨウ
0025790	4681	271703	RESORTTRUST	リゾートトラスト	リゾートトラスト
0025835	7239	127262	TACHI-S	タチエス	タチエス
0025891	8217	245442	OKUWA	オクワ	オ・クワ
0025965	4743	243428	ITFOR	アイティフォー	アイティフォー
0026063	9852	243426	CRUD BUSSAN	中央物産	チュウオウブツサン
0026171	3592	103025	CHOYA	C H O Y A	チヨウヤ
0026173	6897	119186	TWINBIRD	ツインバード工業	ツインバ・ドコウキヨウ
0026177	9935	245444	AZUMI	あずみ	アズミ
0026285	9812	243427	T.O. OGASAWARA	テ・オ・オガサワラ	テ・オ・オガサワラ
0026305	6146	131303	DISCO	ディスコ	ディスコ
0026315	9999	271704	II	アイエックス	アイエックス
0026643	8071	243428	TOKAI BUSSAN	東海物産	トウカイブツサン
0026648	9761	271704	TOKAI LEASE	東海リース	トウカイリース
0026753	9999	253521	TOKYO SHOKEN BUILDING	東京証券会館	トウキョウシヨウケンカイカン
0026822	9615	271704	TOKYO BISO KOGYO	東京美装工業	トウキョウビスヨウコウキヨウ
0026900	9999	107065	KYOCERA CHEMICAL	京セラケミカル	キョウセラケミカル
0027227	4553	109082	TOWA PHARMACEUTICAL	東和薬品	トウワヤクヒン
0027389	9864	245444	NAKAI	ナカイ	ナカイ
0027442	4627	107069	NATOCO	ナトコ	ナトコ
0027578	9830	243425	TRUSCO NAKAYAMA	トラスコ中山	トラスコナカヤマ
0027713	7417	243425	NANYO	南陽	ナンヨウ
0027719	9999	245442	NIKO NIKO DO	ニッコ堂	ニッコドウ
0027745	8086	131303	NIPRO	ニプロ	ニプロ
0027749	8248	245444	NISSEN HOLDINGS	ニッセンホールディングス	ニッセンホ・ルディングス
0027852	9699	271704	NISHIO RENT ALL	西尾レントオール	ニシオレントオール
0027946	9833	243425	ELK	エルクコーポレーション	エルクコ・ポレ・シオン
0028109	9865	243428	NISSHO ELECTRONICS	日商エレクトロニクス	ニッショウエレクトロニクス
0028147	6284	121210	NISSEI ASB MACHINE	日精エ・エス・ビー機械	ニッセイエ・エスビー・キカイ
0028194	6151	121210	NITTO KOKKI	ニッテコ	ニッテウキ
0028271	6930	123224	NIPPON ANTENNA	日本アンテナ	ニッポンアンテナ
0028317	4106	107071	N.E. CHEMCAT	エヌ・イー ケムキャット	エヌイ・ケムキャット
0028443	5279	115143	NIHON KOGYO	日本興業	ニホンコウキヨウ
0028448	8595	252511	JAFCO	ジャフコ	ジャフコ
0028480	8205	243423	SHAKLEE GLOBAL GROUP	シャックリー・グローバル・グループ	シャックリー・グロ・バルグル・ブ
0028554	7287	127262	NIPPON SEIKI	日本精機	ニッポンセイキ
0028572	2914	101010	JAPAN TOBACCO	日本たばこ産業	ニホンタバコサンギョウ
0028663	9999	241406	NIPPON DRY-CHEMICAL	日本ドライケミカル	ニッポンドライケミカル
0028736	8209	271704	FRIENDLY	フレンドリー	フレンドリー
0028881	2918	101006	WARABEYA NICHUO	わらべや日洋	ワラベヤニチヨウ
0028982	5194	113122	NICHIRIN	日清	ニチリン
0028940	6254	121210	NOMURA MICRO SCIENCE	野村マイクロサイエンス	ノムラマイクロサイエンス
0028972	9870	243422	HANATEN	ハナテン	ハナテン
0029002	9999	133325	BANDAI	バンダイ	バンダイ
0029133	8200	271704	RINGER HUT	リンガーハット	リンガ・ハット
0029152	9999	121210	HAMADA PRINTING PRESS	ハマダ印刷機械	ハマダインサツキカイ
0029262	7956	133325	PIGEM	ピージェム	ピージェム
0029272	6866	123226	HIOKI E. E.	日置電機	ヒヨキデンキ
0029321	4654	271704	NICHIZO TECH	ニチゾウテック	ニチゾウテック
0029341	5944	119186	HITACHI POWDERED METALS	日立粉末冶金	ヒタチフンマツヤキン
0029343	6910	123229	HITACHI MEDICAL	日立メディコ	ヒタチメディコ
0029628	3515	103026	FUJII	フジコー	フジコー
0029666	8087	243425	FURUSATO INDUSTRIES	フルサト工業	フルサトコウキヨウ
0029769	5185	113122	FUKOKU	フコク	フコク
0029789	7957	133324	FUJICOPIAN	フジコピアン	フジコピアン
0029810	9999	101010	FUJI COCA-COLA BOTTLING	富士コカ・コーラボトリング	フジコカコ・ラボトリング
0029854	9999	243428	FUJITSU ELECTRONICS	富士通エレクトロニクス	フジツウエレクトロニクス
0029865	9999	243428	FUJI ELECTRIC RETAIL SYSTEMS	富士電機リテールシステムズ	フジデンキリテールシステムズ
0029873	9999	243426	ALFRESA	アルフレッサ	アルフレッサ
0030003	3600	103021	FUJIK	フジックス	フジックス
0030051	6986	123225	FUTABA	双葉電子工業	フタバデンシヨウキヨウ
0030148	3593	103026	HOGY MEDICAL	ホギメディカル	ホギメディカル
0030202	9667	271704	HORIPRO	ホリプロ	ホリプロ
0030260	9999	245444	TAKARUBUNE	宝船	タカラブネ
0030347	2906	101010	HOKKOKU	ホクコク	ホクコク
0030384	9999	109082	HOKURIKU SEIYAKU	北陸製薬	ホクリクセイヤク
0030387	1989	241404	HOKURIKU DENWA KOUJI	北陸電話工事	ホクリクデンワコウジ
0030437	9999	121205	MAKI MFG.	マキ製作所	マキセイサクシヨウ
0030618	6907	131303	GEDMATC	ジオマテック	ジオマテック
0030834	9874	245442	MARUWA	丸和	マルワ
0030845	7565	243428	MANSEI	万世電機	マンセイデンキ
0030930	9999	271704	MITSUI KNOWLEDGE INDUSTRY	三井情報開発	ミツイヨウホウカイハツ
0030952	9999	253522	MITSUI REAL ESTATE SALES	三井不動産販売	ミツイドウサンハンバイ
0031032	7441	243429	MISUMI	M i s u m i	ミスミ
0031049	5820	119184	MITSUBOSHI	三菱	ミツボシ
0031107	7931	123229	MIRAI INDUSTRY	未来工業	ミライコウキヨウ
0031126	9999	131301	CITIZEN FINETECH MIYOTA	シチズンファインテックミヨタ	シチズンファインテックミヨタ
0031444	9999	243424	MORIRIN	モリリン	モリリン
0031479	3594	103026	MORISHITA	モリシタ	モリシタ
0031520	8279	245442	YAKKO	ヤココ	ヤココ
0031576	6821	123224	VERTEX STANDARD	バーテックス スタンダード	バーテックススタンダード
0031594	7298	127262	YACHIYO INDUSTRY	八千代工業	ヤチヨウキヨウ
0031667	6941	123225	YAMAICHI ELECTRONICS	山一電機	ヤマイチデンキ
0031776	7525	243425	RIX	リックス	リックス
0032136	2290	101007	YONEKYU	ヨネキユウ	ヨネキユウ
0032154	7294	127262	YOROZU	ヨロズ	ヨロズ
0032168	8202	245444	LAX	ラックス	ラックス
0032285	8068	243428	RYOYO ELECTRO	豊洋エレクトロ	リョウヨ・エレクトロ
0032448	7230	127262	NISSIN KOGYO	日信工業	ニッシンコウキヨウ
0032535	7503	243425	IMI	アイ・エム・アイ	アイエムアイ
0032832	2907	101010	AHJIKAN	あじかん	アジカン
0033191	8219	243424	AOYAMA TRADING	青山商事	アオヤマシヨウジ
0033660	9999	115143	ASAHIDANKI	旭ダンケ	アサヒダンケ
0033981	9992	243426	RKENGREEN	理研グリーン	リョウケン
0034364	1997	241406	AKATSUKI EAZIMA	曙飯島工業	アカツキイシマコウキヨウ
0035456	9914	243425	UEMATSU SHOKAI	楢橋商会	ウエマツシヨウカイ
0035637	7745	131303	A & D	エー・アンド・デー	エー・アンド・デイ
0035802	6905	123225	COSEL	コーセル	コーセル
0035812	8206	245444	STELLAR GROUP	ステラ・グループ	ステラグループ
0035938	7877	107065	EIDAI KAKO	永大化工	エイトダイカク
0036006	9999	271704	EITARO	栄太郎	エイトロウ
0036122	9999	245444	ONWARD TRADING	オンワード商事	オンワ・ドシヨウジ

0036178 6294 121204 OKADA AIYON
0036231 9999 121202 ORII & MEC
0037230 9923 243428 DAITO ME
0037870 9815 243428 CATENA
0037892 9678 243426 KANAMOTO
0040206 9999 241404 APEC
0040238 9685 271704 KYODO COMPUTER HOLDINGS
0040455 9742 271704 INES
0041039 1764 241402 KUDO
0041570 3420 119186 KFC
0041852 9973 243423 KOZUSUSHI SO-HONBU
0041943 9867 243428 SOLEKIA
0042217 9931 271704 KAZOKUTEI
0042263 9814 243429 ASICS TRADING
0042997 9996 243423 SATOH
0044097 9641 271704 SACDS
0044100 7922 133321 SANKO SANGYO
0044983 4628 107069 SK KAKEN
0045059 2903 101010 SHINDBU FOODS PRODUCTS
0045104 3597 103025 JICHODO
0045213 7473 243422 SHIZUOKA SUBARU MOTOR
0045534 9974 245442 BELC
0047675 7457 243425 SEKI TECHNOOTRON
0047956 7413 243423 SOKENSHA
0048847 4649 271704 TAISEI
0051105 1405 241405 SALA HOUSE
0051490 1905 241404 TENOX
0051997 9999 245444 TURIJ
0052771 4746 271704 TOUKEI COMPUTER
0053032 1990 241404 TOHOKEN SYSTEM ENGINEERING
0053100 9999 241406 TOHOKU ENTERPRISE
0054134 9744 271704 MEITEC
0055588 9648 271704 WESCO
0056484 9728 271704 NIPPON KANZAI
0056668 9677 271704 NIMON JUMBO
0056747 6415 131303 NISCA
0057355 9999 257561 NOHI SEINO TRANSPORTATION
0058442 9999 245444 TOSTEM VIVA
0058846 9999 245441 SAKURANO DEPARTMENTSTORE
0059712 7959 133325 OLIVER
0060043 6420 121210 FUKUSIMA INDUSTRIES
0060194 7947 133325 FP
0061586 9679 271704 HORAI
0061872 9975 245442 MARUYA
0061991 6485 119186 MAEZAWA KYUSO INDUSTRIES
0062685 7896 133323 SEVEN INDUSTRIES
0062758 2434 271704 MARUSEI
0063448 9962 243425 MISUMI GROUP
0063700 9999 253522 MINOWA REAL ESTATE
0064411 6280 121206 MEIKI
0064876 5284 115143 YAMAU
0065024 9999 271704 EIGHT CONSULTANTS
0065202 4957 107071 YASUHARA CHEMICAL
0065765 9847 243428 SOLISTE
0065883 9859 245442 U. STORE
0066338 5280 115143 YOSHICON
0067581 9999 253521 OAM GREEN CLUB
0069889 8283 245444 K3 HOLDINGS
0068138 9856 243422 KU HOLDINGS
0068245 9999 271704 SRA
0068247 9999 271704 BEACON INFORMATION TECHNOLOGY
0068358 9843 245444 NITORI
0068378 9748 271704 NJK
0069435 9694 271704 HITACHI SOFTWARE ENGINEERING
0068446 8298 243422 FAMILY
0068520 9691 271704 RYOMO SYSTEMS
0070213 9999 252511 JAPAN SECURITIES AGENTS
0070514 8511 252511 JAPAN SECURITIES FINANCE
0070515 8512 252511 OSARA SECURITIES FINANCE
0070516 8513 252511 CRUBU SECURITIES FINANCE
0091001 2913 101010 FUJI FOODS
0091009 9999 252511 CREDIA
0091020 7516 245444 KOHMAN SHOJI
0091021 9969 271704 SHOKUBUN
0091024 7412 271704 ATON
0091038 9999 133325 ROKI TECHNO
0091104 6639 123226 CONTEC
0091149 9944 243424 IMPACT 21
0090411 9999 107071 KOHJIN
0000448 7447 243424 NAGALIEBEN
0000647 9999 107070 LIN CHEMICAL
0000814 9999 243425 KOKKO STEEL WORKS
0000823 9999 241403 DAITETSU KOGYO
0001129 9999 121210 ASAHI SEIKO
0001346 9999 123223 SHINWA
0001764 4658 271704 NIPPON KUCHO SERVICE
0001822 7521 243426 MUSAHI
0001825 5982 119186 MARUZEN
0002008 7620 243429 YAMATO MATERIAL
0002013 7862 133321 TOPPAN FORMS
0002117 2819 101008 EBARA FOODS INDUSTRY
0002141 6724 123224 SEIKO EPSON
0002156 7744 131303 NORITSU KOKI
0002181 2693 243425 YKT
0002231 6664 123229 OPTOELECTRONICS
0002269 6387 121210 SAMCO
0002278 6266 121210 TAZMO
0002280 6337 121210 TESEC
0002295 6890 123229 FERRITEC
0002296 6871 123229 MICRONICS JAPAN
0002310 4739 271704 ITOCHU TECHNO-SOLUTIONS
0002323 7631 243428 MACNICA
0002325 9999 243428 ELSENA
0002330 7558 243429 TOMEN ELECTRONICS
0002365 6868 123225 TOKYO CATHODE LABORATORY
0002366 6344 121210 CANON MACHINERY
0002372 2657 243428 INTERNIX
0002376 9999 243428 MARUBENI INFOTEC
0002381 7468 243428 AMSC
0002397 2331 271704 SOROH SECURITY SERVICES
0002978 7515 245442 MARUYOSHI CENTER
0003006 9600 271704 I-NET
0003128 4342 271704 SECOM JOSHINETSU
0003363 3735 271704 HITACHI SYSTEMS & SERVICES
0003464 7426 243427 YAMADAI
0003504 3799 271704 KEVHARE SOLUTIONS
0003663 2922 101010 NAIDORI
0003837 9035 257561 DAICHI KOUTSU SANGYO
0003912 7505 243428 FUSO DENTSU

オカダアイオン
オリイメック
ダイト-エムイ-
カテナ
カナモト
アベック
共同コンピュータホールディング
アイネス
工藤建設
ケ-エフ-シー
小嵜寿し本部
ソレキア
家族亭
アシックス商事
サト-商会
サコス
三光産業
エスケ-化研
シノフフーズ
自衛堂
静岡スバル自動車
ベルック
セキテックノトロン
創健社
大成
サ-ラ住宅
テノックス
トリイ
東計電算
東邦建
東北エンタープライズ
メイテック
ウエスコ
日本管財
オリバー
ニスカ
瀬飛西濃運輸
トステムビバ
さくら野百貨店
オリバー
福島工業
エフビコ
ホウライ
マルヤ
前沢給装工業
セブン工業
丸セ
ミスミグループ本社
箕輪不動産
名機製作所
ヤマワ
エイトコンサルティング
ヤスハラケミカル
ソリスト
ユ-ストア
ヨシコン
オーランドエムグリーンクラブ
ケ-ユ-ホルディングス
ケ-ユ-ホルディングス
S R A
ピーコン インフォメーション
ニトリ
NJ J K
日立ソフトウェアエンジニアリング
ファミリ-
両毛システムズ
日本証券代行
日本証券金融
大阪証券金融
フジ証券金融
チシス
クレディア
コーナン商事
ショクブン
アトム
ロキテック
コンテック
インパクト 2 1
興人
ナガイレ-ベン
L I N CHEMICAL
国光製鋼
大鉄工業
旭精工
シノワ
日本空調サービス
ムサシ
マルゼン
ヤマトマテリアル
トッパン・フォームズ
エバラ食品工業
セイコーエプソン
ノーリツ機械
Y K T
オプトエレクトロニクス
サムコ
タツモ
テセック
フェローテック
日本マイクロニクス
伊藤忠テクノソリューションズ
マクニカ
エルセナ
トーマスエレクトロニクス
東京カソード研究所
キヤノンマシナリ-
インターニクス
丸紅インフォテック
アムスク
総合警備保障
マルヨシセンター
アイネット
セコム上信越
日立システムアンドサービス
山大
キーウェアソリューションズ
なとり
第一交通産産
扶桑電通

オカダアイオン
オリイメック
ダイト-エムイ-
カテナ
カナモト
アベック
キョウドウコンピユ-タホ-ルディングス
アイネス
クドクケンセツ
ケ-エフ-シー
コソクスシホフ
ソレキア
カゾクテイ
アシックスショウジ
サト-ショウカイ
サコス
サンゴウサンギョウ
エスケ-カケン
シノフフ-ズ
ジテヨウドウ
シオカスバルジドウシヤ
ベルック
セキテックノトロン
ソウケンシヤ
タイセイ
サ-ラジユウタク
テノックス
トリイ
トワイデサン
トワホウケン
トワホウケンタ-プライズ
メイテック
ウエスコ
ニホンコンザイ
ニスカヤシボ-
ニスカ
ノフヒセイノウコンユ
トステムビバ
オリバーヒヤツカテナ
オリバー
フクシマコウギョウ
エフビコ
ホウライ
マルヤ
マエザワキョウソウコウギョウ
セブンコウギョウ
丸セ
ミスミグル-フホフシヤ
ミノワフドウサン
メイキセイサクシヨ
エイトコンサルティング
ヤスハラケミカル
ソリスト
ユ-ストア
ヨシコン
オーランドエムグリ-ンクラブ
ケ-ユ-ホルディングス
ケ-ユ-ホルディングス
エスア-ルエ-
ピーコンインフォメ-シヨnteクノロジ-
ニトリ
エスジェ-ケ-
日立ソフトウェアエンジニアリング
ファミリ-
リヨウモウシテムズ
ニホンシヨウケンダイコウ
ニホンシヨウケンキンユウ
オオサカシヨウケンキンユウ
チシスシヨウケンキンユウ
チジフ-ズ
クレディア
コ-ナンシヨウジ
ショクブン
アトム
ロキテック
コンテック
インパクトニジユウイチ
コウジシ
ナガイレ-ベン
ラインケミカル
コウユウセ-コウ
ダイテツコウギョウ
アサヒセイコウ
シノワ
ニホンクウチヨウサ-ビス
ムサシ
マルゼン
ヤマトマテリアル
トッパン・フォームズ
エバラシヨウケンコウギョウ
セイコーエプソン
ノーリツコウキ
ウイケイテイ
オプトエレクトロニクス
サムコ
タツモ
テセック
フェローテック
ニホンマイクロニクス
イトウチユウテクノソリユ-シヨンス
マクニカ
エルセナ
トーマスエレクトロニクス
トウキョウカソ-ドケンキユウジヨ
キヤノンマシナリ-
インタ-ニクス
マルベニインフォテック
アムスク
ソウケンケイヒシヨウ
マルヨシセンター
アイネット
セコムシヨウシツ
ヒタチシステムアンドサ-ビス
ヤマダイ
キーウェアソリユ-シヨンス
なとり
ダイイチコウツウサンギョウ
フドウテック

0003923	9999	271704	CMC	シイエム・シイ	シイエムシイ
0004004	5977	119186	SUMCO TECHXIV	SUMCO TECHXIV	サムコテックシブ
0004046	4783	271704	NIPPON COMPUTER DYNAMICS	日本コンピュータ・ダイナミクス	ニホンコンピユ・ダイナミクス
0004076	2551	101008	MARUSAN-AI	マルサンアイ	マルサンアイ
0004110	4307	271704	NOMURA RESEARCH INSTITUTE	野村総合研究所	ノムラゴウケンキユウシヨ
0004153	7648	243423	TOKAI	トウカン	トウカン
0004397	2747	245442	HOKUYU LUCKY	北雄ラッキー	ホクヨウラツキ
0004650	3238	253522	CENTRAL GENERAL DEVELOPMENT	セントラル総合開発	セントラルソゴウカイハツ
0004662	4629	107069	DAISHIN CHEMICAL	大伸化学	ダイシンカガク
0004802	2307	271704	CROSS CAT	クロスキャット	クロスキャット
0004820	4832	271704	JFE SYSTEMS	JFEシステムズ	ジエフエフイ・システムズ
0004883	7465	245442	MAIYU HOKKAIDO	マックスバリュ北海道	マックスバリュホツカイドウ
0004930	9999	123225	CITIZEN FINE TECH	シチズンファインテック	シチズンファインテック
0004957	7644	243426	TOKIWA YAKUJIN	常盤薬品	トキワヤクヒン
0005059	9999	123225	CITIZEN ELECTRONICS	シチズン電子	シチズンデンシ
0005161	9791	271704	BOKEN TECHNO	ビケンテクノ	ピケンテクノ
0005165	7577	245444	PASSPORT	パスポート	パスポート
0005248	9999	243423	NIPPON ACCESS	日本アクセス	ニッポンアクセス
0005382	6482	121210	YUSHIN PRECISION EQUIPMENT	ユウシン精機	ユウシンセイキ
0005401	4557	109082	MEDICAL & BIOLOGICAL LABORATOR	医学生物学研究所	イクシクセイブツガクケンキユウジヨ
0005422	4348	271704	INFOCOM	インフォコム	インフオコム
0005445	1770	241404	FUJITA ENGINEERING	藤田エンジニアリング	フジタエンジニアリング
0005553	7820	133323	NIHON FLUSH	ニホンフラッシュ	ニホンフラッシュ
0005590	4812	271704	INFORMATION SERVICES DENTSU	電通国際情報サービス	デンツウコクサイジヨウホウサ・ビス
0005595	9999	241405	TOYOTA WOODYOU HOME	トヨタウッドユーホーム	トヨタウッドユ・ホム
0005670	4636	107069	T&K TOKA	T & K TOKA	テイ・アンドケイトウカ
0005724	9999	109082	KYORIN PHARMACEUTICAL	杏林製薬	キョウリンセイヤク
0005737	7856	133325	HAGIHARA INDUSTRIES	萩原工業	ハギハラコウギョウ
0005785	9976	245444	SEKICHU	セキチュウ	セキチュウ
0005882	7894	107065	MARUTO SANGYO	丸東産業	マルトウサンギョウ
0006024	6265	121206	MYOTOKU	妙徳	ミョウトク
0006049	4640	271704	ANDOR	アンドール	アンドール
0006082	9999	271704	BELLSYSTEM24	ベルシステム24	ベルシステムニジュウヨン
0006138	9056	257561	HUTECH NORIN	ヒューテックノリオン	ヒュウテックノリオン
0006200	4495	107067	NIITAKA	ニイタカ	ニイタカ
0006330	4349	271704	TISC	テック	テック
0006366	9999	271704	NIPPON TIMESHARE	日本タイムシェア	ニッポンタイムシェア
0006410	6722	123229	A & T	エイアンドティ	エイアンドティ
0006471	2881	101010	KS FROZEN FOODS	ケイエス冷凍食品	ケイエスレイトウシヨクシン
0006535	2590	101010	DYDO DRINCO	ダイドードリンコ	ダイドードリンコ
0006661	6430	121210	DAIKOKU DENKI	ダイコク電機	ダイコクデンキ
0006762	9780	271704	HARIMA BSTEM	ハリマビステム	ハリマビステム
0006789	9999	271704	BELX	ベルックス	ベルックス
0006807	9990	245444	TOKYO DERICA	東京デリカ	トウキョウデリカ
0006815	2778	245444	PALEMO	パレモ	パレモ
0006850	2651	245444	LAWSON	ローソン	ローソン
0007085	2817	101008	GABAN	ギャバン	ギャバン
0007329	7891	107065	JAPAN U-PICA	日本ユピカ	ニホンユピカ
0007387	6893	123226	TIETECH	タイテック	タイテック
0007703	7624	243425	NAITO	NaIT O	ナイトウ
0007871	2332	271704	QUEST	クエスト	クエスト
0007987	7628	243425	SEASHI TECHNICA	オウシシテクニカ	オウシシテクニカ
0008012	9999	245444	HARUYAMA CHAIN	はるやまチェーン	ハルヤマチエーン
0008050	6428	121210	OIZUMI	オーイズミ	オウイズミ
0008159	9739	271704	NIPPON SYSTEMWARE	日本システムウェア	ニッポンシステムウェア
0008167	7569	245444	MONTECARLO	モンテカルロ	モンテカルロ
0008219	7513	245444	KUJIMA	コジマ	コジマ
0008226	4971	107071	MEC	メック	メック
0008264	6832	123225	AOI ELECTRONICS	アオイ電子	アオイデンシ
0008432	6738	123225	TOHKEN	東研	トウケン
0008531	4736	271704	NIPPON RAD	日本ラッド	ニッポンラッド
0008568	7574	243428	KYOSHIN TECHNOSONIC	共信テクノソニック	キョウシンテックノソニック
0008577	7857	133321	SEKI	セキ	セキ
0008581	7859	133325	ALMEDIO	アルメディア	アルメディア
0008586	9999	241405	MISAWA HOMES SAN-IN	ミサワホームサンイン	ミサワホームサンイン
0008639	6927	123223	PHOENIX ELECTRIC	フェニックス電機	フェニックスデンキ
0008646	9999	271704	SOFTSCIENCE	ソフトサイエンス	ソフトサイエンス
0008657	7636	245444	HANDSMAN	ハンズマン	ハンズマン
0008667	2059	101001	UNICHARM PETCARE	ユニcharmペットケア	ユニcharmペットケア
0008746	4638	271704	MEIGO NETWORK JAPAN	明光ネットワークジャパン	メイコウネットワ・クジャパン
0008754	7623	245444	SUNAUTAS	サンオータス	サンオータス
0008771	8742	252511	KOBAYASHI YOKO	小林洋行	コバヤシヨウコウ
0008794	1762	241405	TAKAMATSU CONSTRUCTION GROUP	高松コンストラクショングループ	タカマツコンストラクショングル・ブ
0008811	2777	243429	CASSINA IXC	カッシーナ・イクスシー	カウシン・イクスシー
0009126	7446	243426	TDHOKU CHEMICAL	東北化学工業	トウホウカガクヤクヒン
0009159	9999	243428	DODWELL BMS	ドッドウェル ビー・エム・エス	ドッドウェルビー・エムエス
0009233	9999	121204	KIKOSHA	キコ社	キコウシャ
0009278	2469	271704	HIBINO	ヒビノ	ヒビノ
0009343	2376	271704	SCINEX	サイネックス	サイネックス
0009346	9999	271704	MEFUS	メフオス	メフオス
0009402	6837	123225	KYOSHA	協成	キョウセイ
0009416	2797	243429	SEGAMI MEDICS	セガミメディクス	セガミメディクス
0009425	9999	245444	C TWO-NETWORK	シートゥーネットワーク	シートゥーネットワ・ク
0009447	7429	245444	SEIJO	セイジョウ	セイジョウ
0009475	9999	253522	MORISHO	モリショー	モリショー
0009476	9999	245444	LEO	レオ	レオ
0009494	2924	101010	IFUJII SANGYO	イフジ産業	イフジサンギョウ
0009504	7483	243429	DOSHISHA	ドウシシャ	ドウシシャ
0009561	8869	253522	MEIWA ESTATE	明和地所	メイワジシヨ
0009582	8875	253522	TOUEI HOUSING	東栄住宅	トウエイジヨウタク
0009627	9999	245444	MR. JOHN	ミスタージョン	ミスタ・ジョン
0009631	2058	101010	HIGASHIMARU	ヒガシマル	ヒガシマル
0009811	4713	271704	NISSIN ELECTRONICS SERVICE	日信電子サービス	ニッシンデンシサ・ビス
0009851	4685	271704	RYOYU SYSTEMS	ライヨシステムズ	リョウヨウシステムズ
0009887	9999	271704	SHINKIN BANKS INFORMATION	しんきん情報システムセンター	シンキンジヨウホウシステムセンター
0009944	9999	271702	THREE HUNDRED CLUB	スリーハンドレッドクラブ	スリーハンドレッドクラブ
0010107	6736	123225	SUN	サン電子	サンデンシ
0010106	9999	121202	SURUGA SEIKI	駿河精機	スルガセイキ
0010325	2750	243423	S. TSHIMITSU	石光商事	イシミツシヨウジ
0010383	9999	243429	ITOI	伊藤イ	イトウイ
0010433	3955	133324	IMURA ENVELOPE	イムラ封筒	イムラフウトウ
0010460	7427	243429	ECHO TRADING	エコーレーディング	エコーレ・ディング
0010736	9999	271704	TRANS-TOKYO BAY HIGHWAY	東京湾横断道路	トウキョウバンオウダンドウロ
0010737	9999	271704	JAPAN UNDERGROUND OIL STORAGE	日本地下石油備蓄	ニホンチカセキヒチク
0010741	9999	253521	TAKAMATSU AIRPORT BLDG.	高松空港ビル	タカマツクウコウビル
0010761	9999	263621	SHIRASHIMA OIL STORAGE	白島石油備蓄	シラシマセキユヒチク
0010772	9999	271704	KANSAI INTERNATIONAL AIRPORT	関西国際空港	カンサイコウサイクウコウ
0010777	9999	263621	SHIBUSHI OIL STORAGE	志布志石油備蓄	シブシセキユヒチク
0010800	9999	271704	JAPAN NUCLEAR FUEL	日本原子力発電	ニホンゲンネン
0010806	9999	271704	MAKUHARI MESSE	幕張メッセ	マハリメッセ
0010811	9999	265641	FM802	F M 8 0 2	エフエムハチマルニ
0010817	9999	271704	MASHIKE GOLF CLUB	増毛ゴルフ倶楽部	マシケゴルフクラブ
0010825	9999	265641	BAY FM	ベイエフエム	ベイエフエム
0010831	9999	265641	TV HOKKAIDO BROADCASTING	テレビ北海道	テレビホツカイドウ
0010859	3892	105042	OKAYAMA PAPER INDUSTRIES	岡山製紙	オカヤマセイシ
0010954	6729	123223	OKUYO	オクヨウ	オクヨウ
0010963	9999	237362	OVERSEAS PETROLEUM	海外石油開発	カイガイセキユカイハツ
0010989	9999	127262	SOHSHIN	ソーシン	ソウシン
0011111	9999	245444	BETTER LIFE	ベターライフ	ベタ・ライフ

0011305	1774	241403	KIDOH CONSTRUCTION	機動建設工業	キドウケンセツコウキョウ
0011360	2327	271704	NS SOLUTIONS	新日鉄ソリューションズ	シンニツテツソリューションズ
0011366	9999	119183	FUJI LIGHT METAL	不二ライトメタル	フジライトメタル
0011361	7533	243429	GREEN CROSS	グリーンクロス	グリーンクロス
0011407	9034	257561	NANSO TRANSPORT	南船運通	ナンセンユウツウケン
0011453	5971	119186	KYOMAKOCYOYO	共和工業所	キョウマクコウキョウシヨ
0011521	7506	243426	HOUSE OF ROSE	ハウス オブ ローゼ	ハウスイフローゼ
0011614	7488	243425	YAGAMI	ヤガミ	ヤガミ
0011634	9999	265641	GUNMA TV	群馬テレビ	グンマテレビ
0011647	8458	252511	DAIWA SMBC CAPITAL	大和 S M B C キャピタル	ダイワエスエムビ・シ・キャピタル
0011676	9999	253621	KEIYO TOCHI KAIHATSU	京葉土地開発	ケイヨクトチカイハツ
0011823	5285	115143	YAMAKI	ヤマキ	ヤマキ
0011871	4918	107068	IVY COSMETICS	アイビー化粧品	アイビ・ケシヨウヒン
0011973	2325	271704	NIPPON JOGESUIDO SEKKEI	日本上下水道設計	ニホンジョウグスイドウセツケイ
0011978	7869	123229	NIHON FORM SERVICE	日本フォームサービス	ニホンフォームサービス
0012037	6303	121206	SASAKURA ENGINEERING	ササクラ	ササクラ
0012366	9999	133324	SHACHIHATA	シヤチハタ	シヤチハタ
0012536	6734	123229	NEWTECH	ニューテック	ニュー・テック
0012552	9999	243425	SUMISHO METALEX	住商メタレックス	スミシヨウメタレックス
0012621	4651	271704	SANIX	サニックス	サニックス
0012636	7607	243425	SHINWA	進和	シンワ
0012738	8870	253522	SUMITOMO REAL ESTATE SALES	住友不動産販売	スミトモフドウサンハンバイ
0012760	9999	107071	SEIKO CHEMICAL INDUSTRIES	星光化学工業	セイコウカガクコウキョウ
0012836	8439	252511	CENTURY LEASING SYSTEM	センチュリー・リーシング・システム	センチュリー・リーシングシステム
0012888	1779	241402	MATSUMOTO KENKO	松本建工	マツモトケンコウ
0012893	4235	107071	DAIICHI KASEI	第一化成	ダイイチカセイ
0013024	7839	133325	SHOEI	S H O E I	シヨウエイ
0013136	7597	243428	SAKAE ELECTRONICS	栄電子	サカエデンシ
0013247	9999	257561	TOKAI SEINO TRANSPORTATION	東海西濃運輸	トウカイセイノウウンユ
0013255	9999	245442	JAPAN	ジャパン	ジャパン
0013349	7855	133321	CARDINAL	カーディナル	カ・ディナル
0013583	4315	271704	NISSIN HEALTHCARE FOOD SERVICE	日清医療食品	ニッシンイリョウシヨクビン
0013650	6869	123229	SYMEX	シスメックス	シスメックス
0013858	7722	131303	KOKUSAI	国際計測器	コクサイケイソクキ
0013990	9999	119186	TODALD	トダロ	トダロ
0014033	8879	253522	TOKYU LIVABLE	東急リハブル	トウキョウリハブル
0014038	6655	123226	TOYO ELECTRIC	東洋電機	トウヨウデンキ
0014117	8928	253522	ANABUKI KOSAN	穴吹興産	アナブキコウサン
0014159	7867	133325	TOMY	タカラトミー	タカラトミー
0014236	7559	243423	GLOBAL FOOD CREATORS	ジーエフシー	ジーエフシー
0014276	4719	271704	ALPHA SYSTEMS	アルファシステムズ	アルファシステムズ
0014421	7887	133323	NANKAI PLYWOOD	南海プライウッド	ナンカイプライウッド
0014427	5979	119186	KANESO	カネソウ	カネソウ
0014469	2831	101010	HAGOROMO FOODS	はごろもフーズ	ハゴロモフーズ
0014595	2599	101010	JAPAN FOODS	ジャパンフーズ	ジャパンフーズ
0014638	9999	271704	NTT FINANCE	NTTファイナンス	エヌティ・ティ・ファイナンス
0014888	4356	271704	APPLIED TECHNOLOGY	応用技術	オウヨウキジツツ
0014933	2359	271704	CORE	コア	コア
0015027	4799	271704	AGREX	アグレックス	アグレックス
0015092	6891	123226	ETA ELECTRIC IND.	イーター電機工業	イー・ター・デンキコウキョウ
0015162	9999	265641	KYUSHU TELECOMMUNICATION	九州通信ネットワーク	キョウシユコウツウシンネットワ・ク
0015171	9999	265641	TULIP-TV	チューリップテレビ	チュウリップテレビ
0015177	7637	243425	HAKUDO	白濁	ハクドウ
0015191	9999	271701	HICOM	ハイコム	ハイコム
0015193	9999	271703	ITAMI CITY HOTEL	伊丹シティホテル	イタミシティホテル
0015197	4109	107071	STELLA CHEMIFA	ステラ ケミファ	ステラケミファ
0015205	9999	271704	NUKYU TOURIST	農協観光	ノウキョウカンコウ
0015213	9999	265641	KISS-FM KOBE	KISS-FM K O B E	キスエフエムコウベ
0015217	9999	253521	NAGASAKI LAND DEVELOPMENT	長崎土地開発	ナガサキチチカイハツ
0015243	9999	265641	FM-GITA	エフエム大分	エフエムオオイト
0015244	9999	271704	KEIHANNA INTERACTION	けいはんな	ケイハンナ
0015245	9999	269582	KAIJO AKUSESU	海上アグセス	カイジョウアグセス
0015256	9999	265641	TVQ KYUSHU BROADCASTING	ティー・ワイ・キュー九州放送	テイ・ワイ・キュー・キョウシユホウソウ
0015257	9999	271704	SCIENECRE CREATE	サイエンシークリエイト	サイエンシークリエイト
0015360	9999	123229	HITACHI HIGH-TECH ELECTRONICS	日立ハイテク電子エンジニアリング	ヒタチハイテクデンシエンジニアリング
0015431	9999	271704	A & I SYSTEM	イー・アンド・アイ システム	イー・アンド・アイシステム
0015559	8570	252511	AEDN CREDIT SERVICE	イオンクレジットサービス	イオンクレジットサービス
0015574	9999	121209	FUJI XEROX	富士ゼロックス	フジゼロックス
0015589	5965	119186	FUJIKAKI	フジマック	フジマック
0015593	7854	133325	FUJI SEAL INTERNATIONAL	フジシールインターナショナル	フジシールインターナショナル
0015599	4676	265641	FUJI MEDIA HOLDINGS	フジ・メディア・ホールディング	フジメディアホールディングス
0015833	1763	241405	HOKURIKU MISAWA HOMES	北陸ミサワホーム	ホクリクミサワホーム
0016144	7901	133321	MATSUMOTO	マツモト	マツモト
0016158	6654	123226	FUJI ELECTRIC INDUSTRY	不二電機工業	フジデンキコウキョウ
0016168	7893	133321	PREHEXUS	プレヘクス	プレヘクス
0016170	9999	243425	ZAOH	森王産業	ソウオウサンキョウ
0016175	9617	271704	ZENKYOKEN	全教研	ゼンキョウケン
0016179	8080	245442	JOIS	ジョイス	ジョイス
0016180	2915	101008	KENKO MAYONNAISE	ケンコーマヨネーズ	ケンコ・マヨネーズ
0016187	1379	235341	HOKUTU	ホクト	ホクト
0016190	7419	245444	NOJIMA	ノジマ	ノジマ
0016191	7421	271704	KAPPA CREATE	カッパ・クリエイト	カッパクリエイト
0016213	7434	243425	OTAKE	オータケ	オ・タケ
0016215	9608	271704	FUKUYAMA CONSULTANTS	福山コンサルタント	フクヤマコンサルタント
0016218	1788	241403	SANTO	三興工業社	サントコウキョウシヤ
0016221	9609	271704	VENTURE LINK	ベンチャー・リンク	ベンチャ・リンク
0016222	9999	245444	G & S	ジーアンドエス	ジヤンドエス
0016223	5384	115146	FUJIMI INC.	フジミインコーポレーテッド	フジミインコ・ボレ・テツド
0016226	6900	123225	TOKYO DENPA	東京電波	トウキョウデンバ
0016231	5983	119184	IWABUCHI	いわぶち	イワブチ
0016236	9795	271704	STEP	ステップ	ステップ
0016241	9999	241402	SAWAKO	サワークー・コーポレーション	サワークー・コ・ボレ・シヨン
0016247	2917	101010	OHMORIYA	大森屋	オホモリヤ
0016248	9792	271704	NICHII GAKKAN	ニチイ学館	ニチイガクカン
0016251	7885	133325	TAKANO	タカノ	タカノ
0016254	7453	245444	RYOHIN KEIKAKU	良品計画	リョウヒンケイカク
0016256	9999	245444	HOT SPAR CONVENIENCE NETWORKS	ホットスパーパーコンビニエンスネット	ホツトスパー・コンビニエンスネットワ・クス
0016263	4960	107071	CHEMIPRO KASEI KAISHA	ケムプロ化成	ケムプロカセイ
0016271	7456	243429	MATSUDA SANGYO	松田産業	マツダサンキョウ
0016276	7273	113122	IKUYO	イクヨ	イクヨ
0016277	5344	115146	MARUWA	M A R U W A	マルワ
0016278	9055	257561	ALPS LOGISTICS	アルプス物流	アルプスブツリユウ
0016281	4033	107062	NITTO FC	ニッポフエフシー	ニツトウエフシ
0016282	9789	271704	EIKOH	栄光	エイコウ
0016284	9788	271704	NAC	ナック	ナック
0016286	1780	241402	YAMAURA	ヤマウラ	ヤマウラ
0016289	7461	243427	KIMURA	キムラ	キムラ
0016299	7463	243427	ADVAN	アドヴァン	アドヴァン
0016301	7464	243429	SAPTEC	セフテック	セフテック
0016311	2919	101010	MARUTAI	マルタイ	マルタイ
0016312	9999	271704	CATS	キャッツ	キャッツ
0016313	8866	253521	COMMERCIAL RE	コマーシャル・アールイー	コマ・シャル・ルイ
0016314	9784	271704	JAPAN INDUSTRIAL TESTING	日本工業検査	ニホンコウキョウケンサ
0016315	9782	271704	DMS	ディーエムエス	デイ・エムエス
0016316	9999	243429	TAYLOR MADE GOLF	テイラーメイドゴルフ	テイラ・メイゴルフ
0016317	9999	245442	FUJII	ふじ	フジ
0016318	7475	245444	ALBIS	アルビス	アルビス
0016320	7476	243429	AS ONE	アズワン	アズワン
0016321	9999	271704	SAINT MARC CAFE	サンマルクカフェ	サンマルクカフェ

K.2. 企業リスト: 単独本決算

0016323	4556	109082	KAINOS LABORATORIES	カイノス	カイノス
0016324	7482	243429	SHIMOJIMA	シモジマ	シモジマ
0016327	6898	123225	TOMITA ELECTRIC	トミタ電機	トミタデンキ
0016332	9778	271704	SUBARU	スバル	スバル
0016334	9999	153526	NIPPON STRAW	日本ストロー	日本ストロー
0016335	9999	131303	RICOH SEIKI	リコー精器	リコーセイキ
0016337	5956	119186	TOSO	トソー	トソー
0016339	3891	105042	NIPPON KODOSHI	ニッポン高度紙工業	ニッポンコウドシコウギョウ
0016340	9435	265641	HIKARI TSUSHIN	光通信	ヒカリツウシン
0016342	9999	243429	TAIKAN	タイカン	タイカン
0016344	9776	271704	SAPPORO CLINICAL LABORATORY	札幌臨床検査センター	札幌ロリンショウケンセンター
0016345	2878	101010	AKAGI SUTSUN	赤城水産	アカギスイサン
0016352	9999	245444	MINE-MART	マインマート	マインマート
0016358	5970	127263	KIKUCHI	菊池プレス工業	キクチプレスコウギョウ
0016359	9999	245444	KANSAI KS DENKI	関西ケーズデンキ	カンサイケー・ズデンキ
0016360	1771	241406	NIPPON KANRYU INDUSTRY	日本乾溜工業	ニホンカンリョウコウギョウ
0016362	6423	121210	ABILLI	アビリット	アビリット
0016363	7874	107071	SURUGA	スルガ	スルガ
0016364	7501	243429	TIEMCO	ティムコ	ティムコ
0016365	4642	271704	ORIGINAL ENGINEERING CONSULTAN	オリジナル設計	オリジナルセツケイ
0016368	9999	252511	GE SANYO CREDIT	G E 三洋クレジット	ジ・イ・サンヨウクレジット
0016369	7502	243429	PLAZA CREATE	プラザクリエイト	プラザクリエイト
0016376	4920	107068	NIPPON SHIKIZAI	日本色材工業研究所	ニホンシキザイコウギョウケンキョウシヨ
0016377	9999	271704	JUSPHOTO	ジャスフオット	ジャスフオット
0016378	6894	123225	PULSTEC INDUSTRIAL	パルステック工業	パルステックコウギョウ
0016380	9999	252511	GLOBALY	グローバル	グローバル
0016381	9999	245444	HAMAKATSU	浜勝	ハマカツ
0016388	9091	287561	SENKON LOGISTICS	センコン物流	センコンブツリユウ
0016392	9999	103026	CHAGUIT	チャグット	チャグット
0016417	9999	123223	TOHOKU PIONEER	東北パイオニア	トウホクパイオニア
0016433	7271	127262	YASUNAGA	ヤスナガ	ヤスナガ
0016438	4337	271704	PIA	ピア	ピア
0016512	9999	252511	GAKKEN CREDIT	学研クレジット	ガクケンクレジット
0016528	6158	121201	WAIDA MFG.	和田製作所	ワダサクシヨ
0016604	7878	133325	KOSAIKOGEI	カウチ薬品	コウサイコウダク
0016661	9036	257561	TOHBU NETWORK	東部ネットワーク	トウブネットワーク
0016864	9999	271704	SANKEI SHIMBUN	産業経済新聞社	サンキョウケイザイシンブンシヤ
0017036	9999	271704	CHIGIN NETWORK SERVICE	地銀ネットワークサービス	チキンネットワークサービス
0017116	2675	271704	DYNAC	ダイナック	ダイナック
0017222	8737	252511	KURUKAWA-KITOKU FINANCIAL HOLD	黒川木徳フィナンシャルホールデ	クロカウキトクフィナンシャルホルディングス
0017223	2690	245444	SOFMAP	ソフマップ	ソフマップ
0017224	7212	127262	F-TECH	エフテック	エフテック
0017289	9999	243426	HOKUYAKU	ほくやく	ホクヤク
0017290	9999	245444	SUNKUS & ASSOCIATES	サンクスアンドアソシエイツ	サンクスアンドアソシエイツ
0017324	2773	243425	MUTUAL	ミューチュアル	ミュー・チュアル
0017326	2664	245444	CAWACHI	カワチ薬品	カワチヤクヒン
0017373	9999	253521	INTELLIGENT COSMOS RESEARCH IN	インテリジェント・コスモス	インテリジエントコスモスケンキョウキコ
0017375	9999	271703	HOTEL HAMATSU	ホテルはまづ	ホテルハマト
0017421	3316	243428	TOKYO NISSAN COMPUTER SYSTEM	東京日産コンピュータシステム	トウキョウニッサンコンピユ・タシステム
0017429	9999	119186	NIPPON MINING & METALS	日鉱金属	ニッコウキンゾク
0017453	2598	101010	ASAHI SOFT DRINKS	アサヒ飲料	アサヒインリョウ
0017454	6737	123223	EIJO NAKAO	栄条	ナオ
0017459	9999	271703	KANAZAWA MIYAKO HOTEL	金沢都ホテル	カナザワミヤコホテル
0017462	9999	271704	KINREI	キンレイ	キンレイ
0017468	5456	117162	ASAHI INDUSTRIES	朝日工業	アサヒコウギョウ
0017472	9999	265641	I-TELEVISION	あいテレビ	アイテレビ
0017473	9999	253521	RINKU GATE TOWER	りんくうゲートタワービル	リンクウゲ・トクワ・ビル
0017474	9999	255442	KANSAI RAPID RAILWAY	関西高速鉄道	カンサイコウダクテドウ
0017475	9999	255442	TOKYO WATERFRONT AREA	東京臨海高速鉄道	トウキョウリンカイコウゾクテツドウ
0017488	9437	265641	NTT DOCOMO	エヌ・ティ・ティ・ドコモ	エヌテイティドコモ
0017495	9999	133325	NISSO INDUSTRY	ニッソー	ニッソー
0017571	9999	245444	NIKKU SANGYO	ニッケ産業	ニッケサンギョウ
0017622	5973	119186	TUAMI	トゥーアミ	トゥーアミ
0017656	4752	271704	SENAI SYSTEM ENGINEERING	センサイシステムエンジニアリング	センサイシステムエンジニアリング
0017660	2921	101010	FUKUSHIMA FOODS	フクシマフーズ	フクシマフーズ
0017679	9999	245444	AMC	エー・エム・シー	エ・エムシ
0017693	9997	245444	BELLUNA	ベルーナ	ベルーナ
0017710	8566	252511	RICOH LEASING	リコーリース	リコーリース
0017834	7478	245444	BLUE GRASS	ブルーグラス	ブル・グラス
0017842	2694	271704	G TASTE	ジーテイスト	ジ・テイスト
0017848	9999	245444	TSURUHA	ツルハ	ツルハ
0017885	9999	271704	PREC INSTITUTE	プレック研究所	プレックケンキョウシヨ
0017910	7494	245444	KONAKA	コナカ	コナカ
0017995	4644	271704	IMAGINEER	イマジニア	イマジニア
0017998	9999	121210	SAMMY	サミー	サミー
0018005	9999	271704	SUMITOMO MITSUI AUTO SERVICE	住友三井オートサービス	スミトモミツイオ・トサ・ビス
0018023	9999	271704	OSAKA TEXTILE RESORCE CENTER	大阪繊維リソースセンター	オサカセンリソ・センター
0018024	9999	265641	FM KYUSU	エフエム九州	エフエムキョウシユウ
0018025	9999	253521	ARIC	エリック	エ・リック
0018033	9999	253521	YUKUHAMA PORT INT. CARGO	横浜港国際物流センター	ヨコハマコウコクサイリョウツウセンター
0018036	9999	265641	TOHOKU INTELLIGENT TELECOM.	東北インテリジェント通信	トウホクインテリジエントツウシン
0018044	9999	131303	ADVANCE	アドバンス	アドバンス
0018051	9999	271704	SANYO KAIHATSU	山陽開発	サンヨウカイハツ
0018053	9999	271704	YOKKAICHI COUNTRY CLUB	四日市カントリー倶楽部	ヨツカイチカンツリ・クラブ
0018056	9999	253521	OSAKA GOLF CLUB	大阪ゴルフクラブ	オサカゴルフクラブ
0018064	9999	253521	KUGA GOLF TUTI	古賀ゴルフ土地	コガゴルフトチ
0018065	7538	243423	DAISUI	大水	ダイスイ
0018066	9999	253521	MIYAGIKENKENSETSUKAIKAN	宮城県建設会館	ミヤギケンケンセツカイカン
0018076	9999	255442	THE TAKAMATSU KOTOHIRA	高松琴平電気鉄道	タカマツコトヒラデンキテツドウ
0018085	9999	257561	NIPPON MAIL TRANSPORTATION	日本郵便送達	ニホンユウビンテイソウ
0018105	9999	253521	TOKYO TELEPORT CENTER	東京テレポートセンター	トウキョウテレポ・トセンタ
0018108	9999	271703	HUTEL SHUHO	ホテル翔舞	ホテルショウボウ
0018125	9999	252511	NEW BUSINESS INVESTMENT	新規事業投資	シンキョウコウトウシ
0018132	9999	265641	JAPAN IMAGE COMMUNICATIONS	ジャパンイメージコミュニケーションズ	ジャパンイメ・ジコムニケ・シヨンス
0018136	9999	271704	ADN	エーディーエヌ	エ・ディー・エヌ
0018142	9999	252511	TOYOTA FINANCE	トヨタファイナンス	トヨタファイナンス
0018143	9999	261601	HOKKAIDO INT. AIRLINES	北海道国際航空	ホッコウドコクコウコウコウ
0018146	9999	265641	TOCHIGI TELEVISION BROADCASTING	とちぎテレビ	トチギテレビ
0018148	9999	253521	MARUJIN HOLDINGS	丸仁ホールディングス	マルジンホ・ルディングス
0018157	9999	241404	KOUMA KENSETSU CONSTRUCTION	光和建設	コウワケンセツ
0018189	2665	243428	MITSUI KNOWLEDGE INDUSTRY	三井情報	ミツイジョウボウ
0018395	2354	271704	YASKAWA INFORMATION SYSTEMS	安川情報システム	ヤスカワジョウボウシステム
0018439	3713	271704	NETMARKS	ネットマークス	ネットマークス
0018454	4684	271704	OBIC	オービック	オービック
0018468	6727	123229	WACOM	ワコム	ワコム
0018474	3381	243429	BIZNET	ビスネット	ビスネット
0018544	9377	263622	AGP	エージービー	エ・ジ・ビー
0018643	9999	271702	NIIGATA RUSIIAN VILLAGE	新潟ロシア村	ニイガタロシアムラ
0018645	9999	115144	OTSUKA OHMI CERAMIC	大塚オホミ陶業	オツカオ・ミトウギョウ
0018648	9999	271704	SENDAI SOFTWARE CENTER	仙台ソフトウェアセンター	センダイソフトウェアセンター
0018652	9999	253521	HIROSHIMA CHIKAGAI KAIHATSU	広島地下街開発	ヒロシマチカガイカイハツ
0018659	1716	241406	DAI-ICHI CUTTER KOGYO	第一カッター工業	ダイイチカツタ・コウギョウ
0018661	9999	265641	F.M. TOCHIGI	エフエムトチギ	エフエムトチギ
0018665	9999	265641	TOKYO METROPOLITAN TELEVISION	東京メトロポリタンテレビジョン	トウキョウメトロポリタンテレビジョン
0018666	9999	265641	HOKURIKU MEDIA CENTER	北陸メディアセンター	ホクリクメディアセンター
0018672	9999	271704	HALEX	ハレックス	ハレックス
0018718	9999	133325	HONNA GOLF	本間ゴルフ	ホンマゴルフ
0018726	5903	119186	SHINPO	シンポ	シンポ
0018874	8905	253521	AEON MALL	イオンモール	イオンモ・ル

0018941	9999	243428	YASHIMA DENKI	八洲電機	ヤシマデンキ
0018959	8895	253522	ARNEST ONE	アーネストワン	ア・ネストワン
0018993	4641	271704	ALTECH	アルプス技研	アルプスキケン
0018996	6307	121210	SANSEI	サンセイ	サンセイ
0019020	7870	133321	FUKUSHIMA PRINTING	福島印刷	フクシマインサツ
0019072	7532	271704	WATAMI	ワタミ	ワタミ
0019087	9999	271704	ORIX FACILITIES	オリックス・ファシリティーズ	オリックスファシリテイーズ
0019163	4711	271704	TOKYU COMMUNITY	東急コミュニティー	トウキョウコミュニテイーズ
0019164	6899	123224	ASTI	A S T I	アスティ
0019173	6384	121210	SHOWA SHINKU	昭和真空	シヨウワシンクウ
0019335	4735	271704	KYOSHIN	京進	キョウシン
0019350	9999	271704	SHIDAX FOOD SERVICE	シダックスフードサービス	シダックスフ・ドサ・ビス
0019384	7730	131303	MANI	マニー	マニー
0019443	9447	265641	MARUBENI TELECOM	丸紅テレコム	マルベニテレコム
0019456	4326	271704	INTAGE	インテージ	インテージ
0019462	1790	241402	HEIMA OKUDA	平和興	ヘイワオクダ
0019463	9611	271704	D WUNDERLAND	ディーワンダーランド	デイ・ワンダーランド
0019464	3953	105042	OHMURA SHIGYO	大村紙業	オオムラシギョウ
0019465	7430	245444	SANWADO	サンワドー	サンワドー
0019466	7747	131303	ASAHI INTECC	朝日インテック	アサヒインテック
0019467	7613	243428	SIIX	シークス	シークス
0019485	9323	263621	NIPPON LOGISTECH	日本ロジステック	ニッポンロジステック
0019513	7448	245444	JEANS MATE	ジーンズメイト	ジーンズメイト
0019524	2335	271704	CUBE SYSTEM	キューブシステム	キューブシステム
0019533	4770	271704	ELMIC WESCOM	エルミック・ウェスコム	エルミツクウエスコム
0019538	9999	245442	S.S.V.	エス・エス・ブイ	エスエสบイ
0019545	9999	271704	INTERNATIONAL DESIGN CENTER	国際デザインセンター	コクサイデザインセンター
0019546	8787	252511	UCS	U C S	ユースエス
0019556	9999	263521	FILSAMI	フィルサムイー・エル	フィルサムイーエル
0019558	4712	271702	ADOBES	アドアーズ	アドア・ス
0019575	9999	257561	DAIMA LOGISTICS	大和物流	ダイワブツリユウ
0019577	9999	252511	ZAIKEI JUTAKU KINYU	財形住宅金融	ザイケイジユウタクキンユウ
0019578	7713	131303	SIGMA KOKI	シグマ光機	シグマコウキ
0019580	9790	271704	FUKUI COMPUTER	福井コンピュータ	フクイコンピュータ
0019598	4926	107068	HABA LABORATORIES	ハバ研究所	ハバラボケキユウジヨ
0019600	9999	123226	DIGITAL ELECTRONICS	デジタル	デジタル
0019608	7544	245444	THREE F	スリーエフ	スリー・エフ
0019615	9999	265641	ZIP-FM	Z I P - F M	ジップエフエム
0019626	4769	271704	INFORMATION CREATIVE	インフォメーションクリエーティブ	インフォメ・ジョンクリエ・ティブ
0019637	7504	243429	KOHSOKU	高速	コウソク
0019641	7477	243429	MURAKI	ムラキ	ムラキ
0019648	9999	107071	CCI	シーシーアイ	シ・シ・アイ
0019650	8793	252511	NEC CAPITAL SOLUTIONS	N E C キャピタルソリューション	エヌイーシーキャピタルソリューション
0019662	9999	241405	MISAWA HOMES KYUSHU	ミサワホーム九州	ミサワホームキウシュウ
0019677	3741	271704	SEC	セック	セック
0019717	4708	271704	MOSHI MOSHI HOTLINE	もしもしホットライン	モシモシホットライン
0019727	9603	271704	HIS	エイチ・アイ・エス	エイチアイエス
0019755	3040	243428	SOLITON SYSTEMS	ソリトンスYSTEMS	ソリトンスYSTEMS
0019818	9999	133325	BANPRESTO	バンプレスト	バンプレスト
0019874	4921	107068	FANCL	ファンケル	ファンケル
0020186	9794	271703	KARAKAMI KANKOH	カラカミコンコウ	カラカミカンコウ
0020263	4750	271704	DAISAN	ダイサン	ダイサン
0020364	7611	271704	HIDAY HIDAKA	ハイデイ日高	ハイデイヒダカ
0020399	4237	107071	FUJIPREMIUM	フジプレミアム	フジプレミアム
0020619	7596	245444	UORIKI	ウオリキ	ウオリキ
0020650	4670	271704	SETA	セタ	セタ
0020687	6842	123226	UNIPULSE	ユニパルス	ユニパルス
0020900	2703	243428	LITE-ON JAPAN	ライトオン	ライトオン
0020902	7605	245444	FUJIT	フジ・コーポレーション	フジコ・ボレ・シオン
0021037	1761	241406	HITACHI PLANT CONSTRUCTION & S	日立プラント建設サービス	ヒタチプラントケンセツサービス
0021059	1758	241403	TAIYO KISOKOYO	太陽基礎工業	タイヨウキソコウキョウ
0021062	7535	243425	GOODMAN	グッドマン	グッドマン
0021152	9999	271704	FUODSNET	フーズネット	フーズネット
0021169	4667	271704	AI SAN TECHNOLOGY	アイサンテクノロジー	アイサンテクノロジ
0021183	7428	271704	GLOBAL ACT	グローバルアクト	グローバルアクト
0021216	2666	245444	AUTOWAVE	オートウェーブ	オートウェーブ
0021226	7554	271704	KOURAKUEN	幸楽苑	コウラクエン
0021244	9057	257561	ENSHU TRUCK	遠州トラック	エンシュートラック
0021426	4696	271704	JUSTISYSTEMS	ジャスティシステム	ジャスティシステム
0021579	6405	121210	SUZUMO MACHINERY	鈴巻器具	スズモクキヨウ
0021606	4732	271704	USS	ユー・エス・エス	ユー・エス・エス
0021612	8877	253522	NIHON ESLEAD	日本エスリード	ニホンエスリード
0021633	5987	119186	ONEX	オーネックス	オーネックス
0021707	7746	131303	OHAMOTO GLASS	岡本硝子	オカモトガラス
0021736	7649	245444	SUIT HOLDINGS	スウィットホールディングス	スウィットホールディングス
0021787	2655	245442	MAKVALU TOKUKU	マックスバリュ東北	マックスバリュトウホク
0021796	4757	271704	INTELLIGENCE	インテリジエンス	インテリジエンス
0021808	6874	123226	KYORITSU ELECTRIC	協立電機	キョウリツデンキ
0021817	4683	271704	HORIUCHI COLOR	堀内カラー	ホリウチカラー
0021841	4351	271704	YAMADA SERVICE SYNTHETIC OFFI	山田債権回収管理総合事務所	ヤマダサービスカイシユウカンリソウゴジュシ
0021864	7548	245444	TRANKS JAPAN	テクノクスジャパン	テクノクスジャパン
0021911	1766	241405	TOKEN	東建コーポレーション	トウケンコーポレ・シオン
0021934	7524	271704	MARCHE	マルシェ	マルシェ
0021940	3421	119186	INABA SEISAKUSHO	稲葉製作所	イナバセイスアクショ
0021960	6824	123229	NEW COSMOS ELECTRIC	新コスモス電機	シンコスモスデンキ
0021989	7518	243429	NET ONE SYSTEMS	ネットワンシステムズ	ネットワンシステムズ
0022031	4690	271702	ROUND ONE	ラウンドワン	ラウンドワン
0022045	7227	127262	ASKA	アスカ	アスカ
0022046	2395	271704	SHIN NIPPON BIOMEDICAL LABORAT	新日本科学	シンニホンカガク
0022098	7514	245444	HIMARAYA	ヒマラヤ	ヒマラヤ
0022161	9037	257561	HAMAKYOREX	ハマキョウレックス	ハマキョウレックス
0022166	9999	243426	TUKAITDHO	東海東邦	トウカイトウホク
0022184	7597	243429	TOKYO KIHU	東京興産	トウキョウキホク
0022211	7581	271704	SAIZERIYA	サイゼリヤ	サイゼリヤ
0022214	5907	119186	JFE CONTAINER	J F E コンテナー	ジエイエフイーコンテナー
0022230	5380	115144	SHINTO	新東	シントウ
0022242	2294	101010	KAKIYASU HONTEN	柿安本店	カキヤスホンテン
0022305	2324	271704	PEOPLE STAFF	ピープルスタッフ	ピープルスタッフ
0022321	2719	245444	KITAMURA	キタムラ	キタムラ
0022355	2660	245444	KIRINDO	キリン堂	キリンドウ
0022382	7598	245444	NICE CLAUPE	ナイスクラブ	ナイスクラブ
0022434	7553	245444	SAZABY LEAGUE	サザビリーグ	サザビ・リーグ
0022475	7615	245444	KYOTO KIMONO YUZEN	京都きもの友禅	キョウトキモノユゼン
0022480	3313	245444	BOKOFF	ブックオフコーポレーション	ブックオフコーポレ・シオン
0022621	4756	271704	CULTURE CONVENIENCE CLUB	カルチャークンビニエンス・クラブ	カルチャークンビニエンスクラブ
0022657	9999	241402	HONEBUTOJUTAKU	ホネブツユウタク	ホネブツユウタク
0022658	4298	271704	PROTO	プロトコーポレーション	プロトコ・ボレ・シオン
0022750	4678	271704	SHUEI YOBIKO	秀英予備校	シユウエイヨビコウ
0022756	4744	271704	METS	メッツ	メッツ
0022818	6876	123229	KOHA	光浩	コウハ
0022848	9999	271704	NEC SOFT	N E C ソフト	エヌイーシーソフト
0022898	9999	243429	SUNVIC	サンビック	サンビック
0022903	3353	245444	MEDICAL IKKOU	メディカル光	メディカルイツコウ
0022925	8887	253522	RIBERESUTE	リベレステ	リベレステ
0022957	7590	243429	TAKASHU	タカショー	タカショー
0022967	2769	271704	KARULA	カルラ	カルラ
0022976	4343	271702	AEON FANTASY	イオンファンタジー	イオンファンタジー
0023078	6402	121210	KANEMATSU ENGINEERING	兼松エンジニアリング	カネマツエンジニアリング
0023126	4922	107068	KOSE	コセー	コセー

K.2. 企業リスト: 単独本決算

0023201	3317	271704	FLYING GARDEN	フライングガーデン	フライングガ - デン
0023220	7868	133321	KOSAIDO	廣濟堂	コウサイドウ
0023420	7860	133325	AVEX GROUP HOLDINGS	エイベックス・グループ・ホール	エイベックスグル - ブホ - ルディングス
0023601	2923	101010	SATO FOODS	サトウ食品工業	サトウシヨクヒンコウキヨウ
0023849	9899	271704	TOSA KANKO SISETU	土佐観光施設	トサカントウケンセツ
0023851	9999	271704	HOKKAIDO FOOTBALL CLUB	北海道フットボールクラブ	ホクカイドウフットボ - ルクラブ
0023871	6518	123229	SANSO ELECTRIC	三相電機	サンソウデンキ
0023942	3424	119186	MIYAKO	ミヤコ	ミヤコ
0024033	8874	253522	JOINT	ジョイント・コーポレーション	ジョイントコ - ボレ - ション
0024042	9999	271704	CREATIVE	クリエイティブ	クリエイティブ
0024044	9999	271704	FELIX	フェリックス	フェリックス
0024091	5345	115146	NIHON CERATEC	日本セラテック	ニホンセラテック
0024099	4700	271704	ACCES	アクセス	アクセス
0024109	9787	271704	AEON DELIGHT	イオンデライト	イオンデライト
0024137	9999	271701	MOVIE TELEVISION	ムービーテレビジョン	ムービーテレビジョン
0024138	2391	271704	PLANET	プラネット	プラネット
0024142	9999	271704	RENTRAK JAPAN	レントラックジャパン	レントラックジャパン
0024144	3773	271704	ADVANCED MEDIA	アドバンス・メディア	アドバンスメディア
0024274	9448	265641	INVOICE	インボイス	インボイス
0024275	9999	271701	KADOKAWA HERALD PICTURES	角川ヘラルド・ビクチャーズ	カドカワヘラルドビクチャ - ス
0024286	2326	271704	DIGITAL ARTS	デジタルアーツ	デジタルア - ツ
0024287	2329	271701	TUHKUSHINSHA FILM	東北新社	トウホクシンシャ
0024314	3326	245444	RUNSYSTEM	ランシステム	ランシステム
0024331	7853	133325	YAMATO	Y A M A T O	ヤマト
0024340	1729	241405	SANKO SOFLAN HOLDINGS	三光ソフロンホールディングス	サンコソフロンホ - ルディングス
0024360	7635	243427	SUGITA ACE	杉田エース	スギタエ - ス
0024491	2776	243424	CRYMSON	クリムゾン	クリムゾン
0024545	2378	271704	RENAISSANCE	ルネサンス	ルネサンス
0024598	7415	245444	SHINSEIDO	新井書店	シンセイドウ
0024676	3722	271704	VERISIGN JAPAN	日本ベリサイン	ニホンベリサイン
0024687	9999	245441	JIMOS	J I M O S	ジモス
0024738	9999	243422	QUIN LAND	クインランド	クインランド
0024762	6726	119182	OSAKA TITANIUM TECHNOLOGIES	大阪チタニウムテクノロジーズ	オオサカチタニウムテクノロジ - ス
0024786	4650	271702	SUGAI ENTERTAINMENT	スクエイエンタテインメント	スクエイエンタテインメント
0024797	2303	271704	DAWN	ドーン	ドーン
0024821	2370	271704	MEDINET	メディネット	メディネット
0024831	7480	243428	SUZUDEN	スズデン	スズデン
0024931	7706	131303	CENTRAL UNI	セントラルユニ	セントラルユニ
0025039	2724	243429	INSPIRE	インスパイア	インスパイア
0025081	3058	245444	SANYODO BOOKS	三洋堂書店	サンヨウドウショテン
0025145	9999	271704	INTEC SYSTEMS INSTITUTE	インテックシステム研究所	インテックシステムケンキウシヨ
0025205	4325	271701	BANDAI VISUAL	バンダイビジュアル	バンダイビジュアル
0025225	7268	129283	TATSUMI	タツミ	タツミ
0025357	2687	245444	CVS BAY AREA	シー・वाई・エス・ベイエリア	シー - ヴァイエスベイエリア
0025424	2305	271704	STUDIO ALICE	スタジオアリス	スタジオアリス
0025438	4994	107065	TATSEI LAMICK	大成ラミック	ダイセイラミック
0025498	4339	245641	STARCAT CABLE NETWORK	スターキャット・ケーブルネット	スタ - キャットケ - ブルネットワ - ク
0025502	8919	253522	YASURAGI	やすらぎ	ヤスラギ
0025676	7643	245442	DAIICHI	ダイイチ	ダイイチ
0025737	2676	243428	TAKACHIO KOHEKI	高千穂交野	タカチホコウエキ
0025768	6424	121210	TAKAMISAWA CYBERNETICS	高見沢サイバネティクス	タカミザワサイバネティクス
0025993	7608	243429	SK JAPAN	スクエイジャパン	スクエイジャパン
0026014	9053	257561	CHUONYU	中央運輸	チュウオウウンク
0026062	9478	133325	SE HOLDINGS AND INCUBATIONS	S E ホールディングス・アンド・	エイエ - ホ - ルディングスアンドインキュベ -
0026125	5381	115146	NIHON MICRO COATING	日本マイクロコーティング	ニホンマイクロ - ティング
0026143	4738	271704	HITACHI BUSINESS SOLUTION	日立ビジネスソリューション	ヒタチビジネスソリュ - ション
0026167	1750	241404	KANAC	カナカック	カナカック
0026172	6875	123226	MEGACHIPS	メガチップス	メガチップス
0026278	4687	271704	TDC SOFTWARE ENGINEERING	ティーディーシーソフトウェア	テイ - ディ - シ - ソフトウエアエンジニアリング
0026599	8886	253522	WOOD FRIENDS	ウッドフレンズ	ウッドフレンズ
0026626	6668	123225	ADETEC PLASMA TECHNOLOGY	アドテックプラズマテクノロジ	アドテックプラズマテックノロジ -
0026636	7604	271704	UMENOHANA	梅の花	ウメノハナ
0026842	2744	243425	WIN INTERNATIONAL	ウィーン・インターナショナル	ウィーン・インターナショナル
0027456	4766	271704	FA	エイ	エイ
0027482	3321	243428	MITACHI	ミタチ産業	ミタチサンギョウ
0027858	7500	243428	NISHIKAWA KEISOKU	西川計測	ニシカウケイソク
0028111	8927	253522	MEIHO ENTERPRISE	メイホウエンタープライズ	メイホウエンタ - プライズ
0028344	9999	253522	CLEARHASSSET	クリアアセット	クリアアセット
0028356	4293	271704	SEPTENI HOLDINGS	セブテニー・ホールディングス	セブテニホ - ルディングス
0028399	2322	271704	NEC FIELDING	エス・エフ・フィールドィング	エス・エフ - フィールドィング
0028753	8910	253522	SUNCITY	サンシティ	サンシティ
0028958	6324	121210	HARMONIC DRIVE SYSTEMS	ハーモニック・ドライブ	ハ - モニックドライブシステムズ
0029091	7570	243427	HASHIMOTO SOGYO	橋本総業	ハシモトソウギョウ
0029185	6904	123224	HARADA IND.	原田工業	ハラダコウギョウ
0029261	9999	271704	KONAMI SPORTS & LIFE	コナミスポーツ&ライフ	コナミスポ - ヴァンドライフ
0029284	2410	271704	CAREER DESIGN CENTER	キャリアデザインセンター	キャリアデザインセンタ -
0029845	2799	243429	NEXUS	ネクサス	ネクサス
0029850	7844	133325	MARVELOUS ENTERTAINMENT	マーベラスエンターテインメント	マ - ベラスエンタ - テイメント
0029859	6476	121210	FUJI TECHNICA	富士テクニカ	フジテクニカ
0029871	2375	271704	THREEPRO GROUP	スリープログループ	スリ - プログル - プ
0029878	8462	252511	FUTURE VENTURE CAPITAL	フューチャー・ベンチャーキャピタル	フューチャ - ベンチャ - キャピタル
0029885	4309	271704	ERGO - BRAINS	エルゴ・ブレインズ	エルゴブレインズ
0029892	9999	123225	NORTH	ノース	ノース
0029897	3715	271704	DWANGO	ドワンゴ	ドワンゴ
0029909	6163	121202	HITACHI ZOKEN FUKUI	エイチアンドエフ	エイチアンドエフ
0029932	2653	245442	AEON KYUSHU	イオン九州	イオンキョウシュウ
0029967	9999	265641	CABLE TELEVISION TOYAMA	ケーブルテレビ富山	ケ - ブルテレビトヤマ
0029968	9999	265641	TOYOHASHI CABLE NETWORK	豊橋ケーブルネットワーク	トヨハシケ - ブルネットワ - ク
0029970	9999	271702	OSAKA CITYDOME	大阪シティドーム	オオサカシテイド - ム
0029972	9999	271704	HAGI GOLF KURABU	萩ゴルフ倶楽部	ハキゴルフクラブ
0029976	9999	271704	TAKARA COMMUNITY	宝コミュニティ	タカラコミュニティ
0029977	9999	271704	VEGALTA SENDAI	ベガルト仙台	ベガルトセンダイ
0029979	9999	271704	KUMON INSTITUTE OF EDUCATION	公文教育研究会	クモンキョウイクケンキウウカイ
0029981	4299	271704	HIMACS	ハイマックス	ハイマックス
0029988	9999	271704	JAPAN FUTURE INFORMATION TECHN	日本フイツツ	ニホンフイツツ
0029996	9999	271704	SKY PERFECT JSAT	スカパーJ S A T	スカパ - ジェイサット
0030001	9999	101010	KE	ケイビー	ケイビー
0030002	6314	121210	ISHII TOOL & ENGINEERING	石井工作研究所	イシイコウサクケンキウシヨ
0030006	7508	245444	G-7 HOLDINGS	G - 7 ホールディングス	ジー - セブテンホ - ルディングス
0030007	7509	245444	I. A GROUP	アイエ - グループ	アイエ - グル - プ
0030008	9999	271704	GAUKIKUSHA	学芸社	ガクイクシヤ
0030009	9999	243429	ZYPRD	ジプロ	ジプロ
0030012	8868	253522	URBAN	アーバンコーポレイション	ア - バンコ - ボレイション
0030013	7873	133325	ARRR	アーク	アーク
0030014	7512	245442	AEON HOKKAIDO	イオン北海道	イオンホッカイドウ
0030015	9475	133325	SHOBUNSHA PUBLICATIONS	昭文社	ショウブンシャ
0030016	8744	252511	UNICOM GROUP HOLDINGS	ユニコムグループホールディング	ユニコムグル - ブホ - ルディングス
0030017	9999	271704	WOODLAND	ウッドランド	ウッドランド
0030019	9999	241406	PICDI	ピコイ	ピコイ
0030020	7519	243424	GOYO INTEK	五洋インテックス	ゴウヤインテックス
0030021	7520	245442	ECDS	エクス	エクス
0030022	7523	245444	ART VIVANT	アルビバン	アルビバン
0030025	4653	271704	DAIHOH	ダイオーズ	ダイオ - ズ
0030028	9039	257561	SAKAI MOVING SERVICE	サカイ引越センター	サカイヒツコシセンタ -
0030030	9999	271704	NOVA	ノヴァ	ノヴァ
0030031	4656	271704	SUN LIFE	サン・ライフ	サン - ライフ
0030032	7527	243429	SYSTEMSOFT	システムソフト	システムソフト
0030034	4657	271704	ENVIRONMENTAL CONTROL CENTER	環境管理センター	カンキョウカンリセンタ -
0030035	9999	243426	ANDO CHEMICAL WORKS	安藤薬業公司	アンドウヤクギョウコウシ

0030038 4659 271704 AJIS
 0030039 7532 245444 DON QUIJOTE
 0030040 5286 115143 TAKEI
 0030041 4963 107071 SEIKO PMC
 0030042 4663 271704 JAPAN ASIA GROUP
 0030044 6898 123229 ACMOS
 0030045 5697 117167 SANJU
 0030047 4664 271704 JAPAN RELIANCE SERVICE
 0030048 5900 119186 DAIKEN
 0030050 7872 133325 ESTELLE
 0030052 5960 119186 TANAKA GALVANIZING
 0030053 9999 123229 JAPAN LSI CARD
 0030055 4666 271704 PARK 24
 0030056 9436 265641 OKINAWA CELLULAR TELEPHONE
 0030057 4669 271704 NIPPAN RENTAL
 0030058 4671 271704 FALCO BIOSYSTEMS
 0030059 9476 271704 CHUOKEIZAI-SHA
 0030061 7541 245444 MEGANE TOP
 0030064 6885 123228 MIYACHI
 0030066 9999 123229 GRAPHIC PRODUCTS
 0030067 7542 243429 BISCAYE HOLDINGS
 0030070 4674 271704 CRESKO
 0030071 7545 245444 NISHIMATSUYA CHAIN
 0030073 9999 245444 BAMYAN
 0030075 4675 271704 NS ENVIRONMENTAL SCIENCE
 0030076 4558 109083 CHUKYO IYAKUHN
 0030077 7550 271704 ZENSHO
 0030078 9999 271702 KAN DESIGN
 0030079 7552 243429 HARPINET
 0030081 7555 243429 OTA FLORICULTURE AUCTION
 0030082 9999 101010 QSAI
 0030083 9999 271704 SUMISHO ELECTRONICS
 0030084 4679 271704 TAYA
 0030085 6881 123225 KYUDEN
 0030087 7560 245444 UNIMAT LIFE
 0030088 7561 245444 HURKLEY
 0030089 7562 245444 ANRAKUTEI
 0030090 7771 131303 NIHON SEIMITSU
 0030091 7564 245444 WORKMAN
 0030092 6879 123229 PHOTOGRON
 0030094 7866 133325 ATLAS
 0030095 7228 127262 DAYTONA
 0030096 7566 243429 JAPAN CARE SERVICE GROUP
 0030097 9999 271704 DRAKE BEAM MORLIN-JAPAN
 0030098 7865 133325 PEOPLE
 0030099 9477 271704 KADOKAWA GROUP HOLDINGS
 0030100 7568 245444 CLEY
 0030101 1761 241405 MISAWA HOMES HOKKAIDO
 0030102 4689 271704 YAHOO JAPAN
 0030103 9999 123229 COLIN
 0030106 1390 245444 AKITAWA FOODS & FARMS
 0030109 7863 133325 HIRAGA
 0030110 2224 101006 COMO
 0030113 7575 243429 JAPAN LIFELINE
 0030114 7578 245444 NICHIRYOKU
 0030115 9999 245444 ORIGIN TOSHU
 0030116 4696 271704 VATARE WEDDING
 0030117 6323 121201 RORZE
 0030119 9999 271704 ZERO
 0030120 1763 241405 TSUCHIYA TWOPY HOME
 0030121 7583 243427 TSUSHO
 0030122 7585 271704 KAN-NANMARU
 0030123 6877 123229 OBARA
 0030125 6327 121202 KITAGAWA SEIKI
 0030126 7586 245444 TERASHIMA
 0030127 7587 243428 PALTEK
 0030130 7861 133321 TOKYO LITHMATIC
 0030131 8871 253522 GOLDCREST
 0030132 9999 243429 DITCIBBE
 0030136 8872 253521 ABLE
 0030137 9999 271704 PLAZA CREATE IMAGING
 0030138 2830 101010 AOHATA
 0030139 4704 271704 TREND MICRO
 0030141 6425 121210 ARUZE
 0030143 6885 123229 JAPAN ELECTRONIC MATERIALS
 0030144 5162 113122 ASAHI RUBBER
 0030145 8508 252511 IKKO
 0030147 4705 271704 CLIP
 0030149 7591 243428 EXCEL
 0030150 7593 243428 VT HOLDINGS
 0030151 9999 253521 SEKIWA REAL ESTATE CHUGOKU
 0030152 9999 271704 FUJITSU FSAS
 0030153 4707 271704 KITAC
 0030154 6840 123225 ADTEC
 0030157 7595 243428 ARGD GRAPHICS
 0030158 7599 243422 GULLIVER INTERNATIONAL
 0030159 7600 243425 JAPAN MEDICAL DYNAMIC MARKETIN
 0030160 4714 271704 RISO KYOIKU
 0030161 9373 271704 NIKKO TRAVEL
 0030163 4716 271704 ORACLE JAPAN
 0030164 7601 245444 POPLAR
 0030165 7603 245444 MAC HOUSE
 0030166 7602 243422 CARCHS HOLDINGS
 0030167 5287 115143 ITO YOGYO
 0030168 4718 271704 WASEDA ACADEMY
 0030169 9999 271704 LEOC KITANIHON
 0030171 9999 241405 MISAWA HOMES TOKAI
 0030174 4720 271704 JOHAN ACADEMIC PREPARATORY
 0030175 3423 119186 S E
 0030176 9999 271704 FUJI STAFF
 0030177 7219 127262 HKS
 0030178 1744 241402 KYOEI SANGYO
 0030179 4722 271704 FUTURE ARCHITECT
 0030180 4723 271704 RADIA HOLDINGS
 0030181 1743 241403 KOATSU KOGYO
 0030182 4724 271704 SHICHIE
 0030183 4726 271704 SOFTBANK TECHNOLOGY
 0030184 7606 245444 UNITED ARROWS
 0030185 4727 271704 ASIA PACIFIC SYSTEM RESEARCH
 0030186 4293 107071 PRIVEE FUND GROUP
 0030187 9374 263622 TRUSTEX HOLDINGS
 0030188 4728 271704 TOSE
 0030189 8493 252511 INTER
 0030190 9449 265641 GMD INTERNET
 0030191 6638 123224 TAMAGAWA HOLDINGS
 0030192 5217 115141 TECHNIO QUARTZ
 0030193 9999 271704 KONAMI STUDIOS
 0030194 7610 245444 TAY TWO

エイジス
 ドン・キホーテ
 武井工業所
 星光PMC
 日本アジアグループ
 アクモス
 サンユウ
 アール・エス・シー
 ダイケン
 エステール
 田中華鉛筆舎
 日本エルエスアイカード
 パーク24
 沖縄セルラー電話
 ニッパンレンタル
 ファルコバイオシステムズ
 中央経済社
 メガネット
 ミヤチテクノス
 グラフィックプロダクツ
 ビスケーホールディングス
 クレスコ
 西松屋チェーン
 パーミン
 エヌエ環境
 中京医薬品
 ゼンシヨー
 環デザイン
 ハセネット
 大田花き
 キューサイ
 住商エレクトロニクス
 田谷
 キョウデン
 コマネットライフ
 ハークスレイ
 安楽亭
 日本精密
 ワークマン
 フォトリソ
 アトラス
 デイトナ
 ジャパンケアサービスグループ
 日本ドレーク・ビーム・モリン
 ビーブル
 舟川グループホールディングス
 グレックス
 ミサワホーム北海道
 ヤフー
 日本コーリン
 ヤマノホールディングス
 秋山牧園
 平賀
 コモ
 日本ライフライン
 ニチリョク
 オリジン興秀
 フタバエディング
 ローゼ
 ゼロ
 土屋ツーバイホーム
 通商
 かんなん丸
 OBARA
 北川精機
 寺島薬局
 PALTEK
 東京リスマチック
 ゴールドクレスト
 デジキューブ
 エイブル
 プラザクリエイトイメージング
 アオハタ
 トレンドマイクロ
 アルゼ
 日本電子材料
 朝日ラボ
 イッコ
 クリップコーポレーション
 エクセル
 VITEC
 福和不動産中国
 富士通エフサス
 キタック
 アドテック
 アルゴグラフィックス
 ガリバーインターナショナル
 日本エム・ディ・エム
 リソー教育
 ニッコウトラベル
 日本オラクル
 ポプラ
 マックハウス
 カーチスホールディングス
 イト・ヨー・キョー
 早稲田アカデミー
 レオック北日本
 ミサワホーム東海
 城南進学研究所
 エスイー
 フジスタッフ
 エッチ・ケー・エス
 キョーエイ産業
 フューチャーアーキテクト
 ラディアホールディングス
 コアツ工業
 シチエ
 ソフトバンク・テクノロジー
 コナイテッドアローズ
 アジアバイオシステムズ総研
 プリヴェーファンドグループ
 トラステックスホールディングス
 トーセ
 インター
 GMDインターネット
 多摩川ホールディングス
 テクノクォーツ
 コナミスタジオ
 ティー

エイジス
 ドンキホーテ
 タケイコウキョウシヨ
 セイコウビ・エムシ
 日本アジアグループ
 アクモス
 サンユウ
 アールエスシー
 ダイケン
 エステール
 タカカエンメツキ
 ニホエルエスアイカド
 パ・クニジヨウ
 オキナワセルラ・デンワ
 ニッパンレンタル
 ファルコバイオシステムズ
 チュウオウケイザイシヤ
 メガネット
 ミヤチテクノス
 グラフィックプロダクツ
 ビスケ・ホールディングス
 クレスコ
 ニシマツチエー
 パーミン
 エスエスキャンキョウ
 チュウキョウヤクシン
 ゼンシヨ
 カンデザイン
 ハセネット
 オオタカキ
 キューサイ
 スミシヨウエレクトロニクス
 タヤ
 キョウデン
 コマネットライフ
 ハークスレイ
 アンラクテイ
 ニホンセイミツ
 ワークマン
 フォトリソ
 デイトナ
 ジャパンケアサービスグループ
 ニホンドレーク・ビーム・モリン
 ビーブル
 カドカワグループホールディングス
 グレックス
 ミサワホーム北海道
 ヤフー
 ニッポンコーリン
 ヤマノホールディングス
 秋山ラボクエン
 ヒラガ
 コモ
 ニホンライフライン
 ニチリョク
 オリジントウシヨウ
 フタバエディング
 ローゼ
 ゼロ
 ツチヤツ・バイホーム
 ツウシヨウ
 カンナム丸
 OBARA
 キタガワセキ
 テラシマヤツキョク
 パルテック
 トウキョウリスマチツク
 ゴールドクレスト
 デジキューブ
 エイブル
 プラザクリエイトイメージング
 アオハタ
 トレンドマイクロ
 アルゼ
 日本電子サイリョウ
 アサヒラボ
 イッコ
 クリップコーポレーション
 エクセル
 VITEC
 セキョウドウサンチュウゴク
 フジツエフサス
 キタック
 アドテック
 アルゴグラフィックス
 ガリバーインターナショナル
 ニホンエムディエム
 リソーケウイク
 ニッコウトラベル
 ニホンオラクル
 ポプラ
 マックハウス
 カチスホールディングス
 イト・ヨー・キョー
 ワセダアカデミー
 レオックキタニホン
 ミサワホームトウカイ
 ショウサンシンガクケンキョウシヤ
 エスイー
 フジスタッフ
 エッチケ・エス
 キョーエイザンキョウ
 フューチャーアーキテクト
 ラディアホールディングス
 コアツコウギョウ
 シチエ
 ソフトバンクテクノロジー
 コナイテッドアローズ
 アジアバイオシステムズ総研
 プリヴェーファンドグループ
 トラステックスホールディングス
 トーセ
 インター
 ジェムオーインター・ネット
 多摩川ホールディングス
 テクノクォーツ
 コナミコンピュータエンタテインメントスタジオ
 ティー

0030195 4731 271704 UNIVERSAL HOME
0030196 8876 253521 RELO HOLDINGS
0030197 7612 243429 COMMONWEALTH ENTERTAINMENT
0030199 6469 121210 HODEN SEIMITSU KAKO KENKYUSHO
0030200 7614 245444 OM2 NETWORK
0030201 9438 265641 MTT
0030203 4733 271704 OBIC BUSINESS CONSULTANTS
0030204 7616 271704 COLOWIDE
0030206 5855 119186 ASAHII PRETEC
0030207 8489 252511 CREDIT ORGANIZATION OF SMALL A
0030208 7617 245442 OZEKI
0030210 4734 271704 BEING
0030211 1742 241404 SECUM TECHNO SERVICE
0030212 7618 245444 PC DEPOT
0030213 7858 107071 ONO SANGYO
0030214 7619 243428 TANAKA
0030215 7621 271704 URAI
0030217 7622 271704 YAKINIKUYA SAKAI
0030218 8878 253522 JAPAN GENERAL ESTATE
0030220 9999 271702 SHIDAX COMMUNITY
0030222 7625 271704 GLOBAL-DINING
0030223 9439 265641 BIG GROUP
0030224 7627 271704 NAKAU
0030225 6336 121210 ISHII HYOKI
0030226 1739 241405 SEED
0030228 4740 271704 NEW DEAL
0030229 9999 271704 INTERNET RESEARCH INSTITUTE
0030230 9999 243423 MURACHIKU
0030231 8900 263522 IIDA HOME MAX
0030232 7630 271704 ICHIBANYA
0030233 7634 243429 HOSHIRYO-SANKI
0030235 7633 243429 NESTAGE
0030236 4080 107071 TANAKA CHEMICAL
0030239 1738 241406 NITTOH
0030240 6467 121210 NICHIDAI
0030241 4745 271704 TOKYO INDIVIDUALIZED EDUCATION
0030242 7638 245444 CIMA
0030243 4747 271704 E-MACHITOWN
0030244 9999 271704 COLOWIDE WEST JAPAN
0030246 4749 271702 ADAVAX
0030248 4751 271704 CYBERAGENT
0030249 7640 245444 TOP CULTURE
0030250 9999 271704 LIVEDOOR HOLDINGS
0030251 7641 245444 FOR YOU
0030254 4755 271704 RAKUTEN
0030255 4754 271704 TSUNET
0030256 4346 271704 NEWYZ
0030257 7645 245444 TOYS R US-JAPAN
0030258 9441 265641 BELL-PARK
0030259 9999 271704 CIS
0030261 9999 271704 MEDIA INNOVATION
0030262 9204 261601 SKYMARK AIRLINES
0030263 7646 245442 PLANT
0030265 7647 243429 ONTSU
0030266 4760 271704 ALPHA
0030267 9999 119186 HONGO
0030268 4762 271704 XNET
0030269 4763 271704 CREEK & RIVER
0030270 4764 271704 DIGITAL DESIGN
0030271 4765 271704 MORNINGSTAR JAPAN
0030273 6836 123229 PLATHOME
0030276 4767 271704 TOW
0030277 8882 263522 ZEPHYR
0030280 7716 131303 NAKANISHI
0030281 4771 271704 F & M
0030282 2652 245444 MANDARAKE
0030283 6835 123229 ALLIED TELESIS HOLDINGS
0030284 4772 271704 DIGITAL ADVENTURE
0030285 6834 123225 SEIKOH GIKEN
0030286 6838 123229 NIDEC-READ
0030287 2654 243423 SHINWA.OX
0030289 2656 245444 VECTOR
0030290 4776 271704 CYBOZU
0030291 4777 271704 GALA
0030292 6519 123229 ENSERVE
0030293 9999 271704 GOODWILL HU-MANAGEMENT
0030294 4779 271704 SOFTBRAIN
0030296 9999 271704 KONAMI TOKYO
0030297 6830 123225 YOZAN
0030298 3426 119186 ATOM LIVIN TECH
0030299 4784 271704 GHO AD PARTNERS
0030303 9999 271704 DIGIT
0030304 6797 123229 NAGOYA ELECTRIC WORKS
0030305 2662 245444 DAIFY EIGHT
0030308 4787 271704 SHOBUHSHA DIGITAL SOLUTION
0030309 6790 123229 NUDA SCREEN
0030311 4788 271704 CYBER COMMUNICATIONS
0030313 4790 271704 GRACE
0030314 9999 265641 INTEC COMMUNICATIONS
0030315 9999 271704 DREAM TRAIN INTERNET
0030316 2667 243428 IMAGONE
0030317 4792 271704 TFP CONSULTING GROUP
0030318 2668 243424 TARIO
0030319 8740 252511 FUJITOMI
0030320 9479 271704 IMPRESS HOLDINGS
0030326 4794 271704 DESIGNEXCHANGE
0030328 2670 245444 ABC-MART
0030329 9444 265641 TUSHIN
0030330 9999 243424 ACTY21
0030331 9999 271704 CSK NETWORK SYSTEMS
0030333 4797 271704 ORBEN
0030334 2673 245444 STELLAR C.K.M
0030335 2674 245444 HARD OFF CORP.
0030337 9999 243425 CREATION CARD SYSTEMS
0030340 8894 253522 DIX KUROKI
0030343 2678 245444 ASKUL
0030346 6788 123223 NIHON TRIM
0030348 2680 245444 NIHON OPTICAL
0030349 2681 245444 GED
0030351 4814 271704 NEXTWARE
0030352 2683 245444 UOKI
0030353 7717 131303 V TECHNOLOGY
0030354 9445 265641 FORVAL TELECOM
0030357 4815 271704 JAPAN DIGITAL CONTENTS TRUST
0030358 6787 123225 MEIKO ELECTRONICS
0030359 2694 245444 PRIME NETWORK
0030360 4817 265641 JUPITER TELECOMMUNICATIONS
0030361 9999 271704 SITE DESIGN
0030362 1381 235341 AXYZ

ユニバーサルホーム
リロ・ホルディング
コモユエルス・エンターテイン
放電精密加工研究所
オーエムツ・ネットワーク
エムテイ・アイ
オービックビジネスコンサルタント
コロワイド
アサヒブリテック
中小企業信用機構
オオゼキ
ビーイング
セコムテクノサービス
ピーシーボコーポレーション
小野産業
田中商事
うかい
焼肉屋さかい
日本総合地所
シダックス・コミュニティ
グローバルダイニング
ピーアイシーグループ
なか卯
石井表記
SEED
ニューデール
インターネット総合研究所
ムラチク
龍田製薬
薬器屋
星医療機器
NESTAGE
田中化学研究所
ニシダイ
東京個別指導学院
シーマ
e-まちタウン
コロワイド西日本
アドパックス
ザパバーエージェント
トップカルチャー
ライブドアホルディングス
フォーユー
楽天
トランスネット
トクシイズ
日本トイザラス
ベルパーク
シアアイエス
メディアイノベーション
スカイマーク
PLANT
音通
アルファ
本郷
エックスネット
クラウド・リバー社
デジタルデザイン
モーニングスター
がらっとホーム
デー・オー・ダブリュー
ゼファス
ザラフ
エフアンドエム
マンダラケ
アライドレシスホールディング
デジタルアドベンチャー
精工技研
ニデックリード
シンワオックス
ベクター
サイボウズ
ガラ
エネホープ
グッドウイフ・ヒュー・マネジメ
ソフトブレン
コナミ東京
YOZAN
アトムリビテック
GMOアドパーターズ
ディジット
名古屋電機工業
ダイユ・エイト
昭文社デジタルソリューション
野田スクリーン
サイバー・コミュニケーションズ
グレース
インテック コミュニケーション
ドリーム・トレイン・インターネ
イメージ ワン
TFPコンサルティンググループ
タビオ
フジトミ
インプレスホールディングス
デザインエクスチェンジ
イービシー・マート
トーション
アクティニター
CSKネットワークシステムズ
オーベン
STELLAR C.K.M
ハードオフコーポレーション
クリエイションカード情報システ
ディックスクロキ
アスクル
日本トリム
ニホンオプティカル
ゲオ
ネクストウエア
ウオキ
バイ・テクノロジ
フォーバルテレコム
ジャパン・デジタル・コンテンツ
メイコ
ブレイクタイム
ジュビータ・テレコム
サイトデザイン
アクシズ

ユニバ・サルホム
リロホ・ルディング
コモユエルスエンタ - テンメント
ホウデンセイミツカコウケンキウシヨ
オ・エムツ・ネットワ・ク
エムテイ・アイ
オ・ビツクビジネスコンサルタント
コロワイド
アサヒブリテック
チユウシヨウキギョウシンヨウキコウ
オオゼキ
ビーイング
セコムテクノサ - ビス
ピ - シ - デボコ - ボレ - シヨ
オノサンキヨウ
タナカシヨウジ
ウカイ
ヤンキヤサイ
ニホンソウゴウジシヨ
シダックスコミュニテイ -
グロ - バルダイニング
ピ - アイジ - グル - ブ
なか卯
イシイヒヨウキ
シ - ド
ニュー - デイ - ル
インタ - ネットソウゴウケンキウシヨ
ムラチク
インテック
イイチバンヤ
ホシイリヨウサンキ
ネステ - ジ
タナカカガケンキウジヨ
ニシダイ
ニシダイ
トウキヨウコバツシドウガウケン
シーマ
イー - マチタウン
コロワイドニシホ
アドパックス
ザパ - エ - ジエント
トップカルチャー
ライブドアホ - ルディングス
フォーユー
楽天
トランスネット
トクシイズ
ニホントイザラス
ベルバ - ク
シ - アイエス
メディアイノベ - シヨ
スカイマ - ク
プラント
オンツウ
アルファ
ホンゴウ
エックスネット
クラウドアンドリバ - シャ
デジタルデザイン
モ - ニングスター
ブラットホ - ム
デー - オ - ダブリユ -
ゼファス
ザラフ
エフアンドエム
マンダラケ
アライドレシスホ - ルディングス
デジタルアドベンチャー
精工技研
ニデックリード
シンワオックス
ベクタ
サイボウズ
ガラ
エネホ - プ
グッドウイツヒユ - マネジメ
ソフトブレン
コナミコンピユ - タエンタテインメントトウキヨウ
ヨ - サン
アトムリビテック
GMOアドパ - アドバ - トナ - ズ
ディジット
ナゴヤデンキコウキヨウ
ダイユ - エイト
シヨウブンシャデジタルソリュ - シヨ
タスクリ - ン
サイバ - コミユニケ - シヨ
グレース
インテック コミユニケ - シヨ
ドリームトレイン - ネット
イメージ ワン
TFPコンサルティンググル - プ
タビオ
フジトミ
インプレスホ - ルディングス
デザインエクスチェンジ
エ - ビ - シ - マ - ト
トーション
アクティニツウイチ
シ - エスケイネットワ - クシステムズ
オーベン
ステイラ - シ - ケ - エム
ハ - ドオフコ - ボレ - シヨ
クリエイションカード - ドジヨウホウシステム
ディックスクロキ
アスクル
ニホントリム
ニホンオプティカル
ゲオ
ネクストウエア
ウオキ
ブイテクノロジ
フォーバルテレコム
ジャパンデジタルコンテンツ
メイコ
ブレイクタイム
ジュビータ - テレコム
サイトデザイン
アクシズ

0030363 4819 271704 DIGITAL GARAGE
0030365 2686 245444 TSURUYA SHOE STORE
0030366 4822 271704 HUDSON SOFT
0030367 8473 252511 SBI HOLDINGS
0030371 9999 271704 REX HOLDINGS
0030372 6786 123226 REALVISION
0030373 4823 271704 CYBIRD HOLDINGS
0030375 2689 243425 KAWANISHI HOLDINGS
0030377 4825 271704 WEATHERNEWS
0030378 7707 131303 PRECISION SYSTEM SCIENCE
0030379 8888 271704 CREED
0030380 7725 131303 INTER ACTION
0030382 7709 131303 KUBOTEK
0030385 4829 271704 NIHON ENTERPRISE
0030386 4813 271704 ACCESS
0030388 9999 241405 TMC
0030389 9999 271704 SUNRISE TECHNOLOGY
0030390 4831 271704 OPEN LOOP
0030392 4833 271704 PADO
0030393 7708 131303 PHOTONICS
0030394 4834 271704 CAREER BANK
0030396 4835 271704 INDEX HOLDINGS
0030398 8890 253522 RAYSUM
0030400 1730 241406 ASO FOAM CRETE
0030401 6429 121210 TAIYO ELEC
0030403 9446 265641 S.K.I
0030404 4838 271701 SPACE SHOWER NETWORKS
0030407 4840 271704 THILLS
0030408 4841 271704 DOUBLECLICK JAPAN
0030410 4842 265641 USEN
0030411 9376 271704 EURASIA TRAVEL
0030412 2695 271704 KURA
0030413 9999 271704 SERVICEWARE
0030414 4845 271704 FUSION PARTNERS
0030415 2696 271704 YAMATO FOODS
0030417 4464 107067 SOFT99
0030418 4848 271704 FULLCAST HOLDINGS
0030422 2698 245444 CAN DO
0030423 2697 243429 KOEI NET
0030425 9999 271701 GAGA COMMUNICATIONS
0030426 4281 271704 D. A. CONSORTIUM
0030428 7850 133321 SOUGOU SHOUKEN
0030429 4282 271704 EPS
0030430 6784 123229 PLANEX COMMUNICATIONS
0030431 4283 271704 PANASONIC ELECTRIC WORKS INFOR
0030432 6778 123229 ARTIZA NETWORKS
0030433 4286 271704 L&S
0030434 9999 271704 TULLYS COFFEE JAPAN
0030435 6777 123229 SANTEC
0030438 8891 253522 MG HOME
0030439 4287 271704 JUSTPLANNING
0030440 9999 123226 THOMSON CANDOPUS
0030443 4288 271704 ASGENT
0030448 6769 123225 THINE ELECTRONICS
0030449 7849 271704 STARTS PUBLISHING
0030450 4289 271704 BUSINESS TRUST
0030452 4290 271704 PRESTIGE INTERNATIONAL
0030453 6400 121210 FUJI SEIKI
0030455 6760 123225 CASIO MICRONICS
0030456 9999 271704 MEGACHIPS SYSTEM SOLUTIONS
0030458 6757 123229 OSG
0030459 8892 253522 ES-COM JAPAN
0030460 2705 271704 UOIUYA
0030461 6401 121210 SODICK PLUSTECH
0030462 4295 271704 FAITH
0030466 2706 245444 BROCCOLI
0030467 9999 271704 INTERNET SECURITY SYSTEMS
0030468 8894 253522 HARAKOSAN
0030469 8893 253522 SHIM-NIHON TATEMOMO
0030471 2708 243423 KYZE
0030473 2710 243429 CS LOGINET
0030474 4300 271704 GIGNO SYSTEM JAPAN
0030475 4301 271704 AMUSE
0030476 2709 271704 TASCOSYSTEM
0030480 4302 271704 OPEN INTERFACE
0030481 4305 271704 INJ
0030483 9999 271704 CSK COMMUNICATIONS
0030484 4306 271704 BACKS GROUP
0030487 4308 271704 J-STREAM
0030489 4311 271704 D3
0030490 9999 271704 IRI
0030492 4312 271704 CYBERNET SYSTEMS
0030493 4314 271704 DAVINCI HOLDINGS
0030496 3604 103026 KAWAMOTO
0030498 4316 271704 BEMAP
0030499 4317 271701 RAY
0030500 2712 271704 STARBUCKS COFFEE JAPAN
0030502 4318 271704 QUICK
0030504 4319 271704 TAC
0030505 2717 245444 WELCIA KANTO
0030506 2718 245444 MIDORIYAKUHIH
0030507 3429 119186 STRAWBERRY
0030508 4320 271704 CSI
0030510 4321 271704 KENEDIX
0030511 4322 271704 E-SYSTEM
0030512 4323 271704 JAPAN SYSTEM TECHNIQUES
0030514 8897 253522 TAKARA LEBEN
0030515 8898 271704 CENTURY21 REAL ESTATE OF JAPAN
0030516 9999 271704 PRIME LINK
0030519 2721 243427 J-HOME
0030520 8739 252511 SPARK GROUP
0030524 2722 245444 IK
0030526 8900 253522 SEI CREST
0030531 4327 271704 SEI-JAPAN
0030533 2723 245444 HANSHIN DISPENSING PHARMACY
0030534 4329 271704 WORKS APPLICATIONS
0030535 4330 271704 CELARTEM TECHNOLOGY
0030537 4331 271704 TAKE AND GIVE. NEEDS
0030538 8901 253522 DYNACITY
0030539 9999 271704 PASONA
0030541 2726 245444 PAL
0030542 7847 133325 GRAPHITE DESIGN
0030543 4333 271704 TOHO SYSTEM SCIENCE
0030545 9999 123229 ADVANCED TECHNOLOGY & SYSTEMS
0030546 8902 253522 PACIFIC HOLDINGS
0030547 2925 101010 PICKLES
0030548 4335 271704 IPS
0030550 4334 271704 YUKES
0030551 4336 271704 CRIE ANABUKI

デジタルガレージ
ツルヤ靴店
ハドソン
SBIホールディングス
レックス・ホールディングス
リアルビジョン
サイバードホールディングス
カワニシホールディングス
ウェザーニューズ
プレジジョン・システム・サイエ
クリード
インターアクション
クボテック
日本エンタープライズ
ACCESS
ディエムシー
サンライズ・テクノロジー
オープンループ
はど
フォトニクス
キャリアバンク
インデックス・ホールディングス
レーサム
麻生フオームクリート
タイヨーエレクト
エスケイアイ
スペースシャワーネットワーク
トワイアイズ
ダブルクリック
USEN
ユーラシア旅行社
くらこーポレーション
サービスウェア・コーポレーショ
フュージョンパートナー
和和フーズ
ソフト99コーポレーション
フルキャストホールディングス
キャンドウ
コーエーネット
キヤガ・コミュニケーションズ
デジタル・アドバタイジング・コ
総合商研
イーピーエス
ブラネックスコミュニケーション
パナソニック電気インフォメーシ
アルチザネットワークス
レックス
タリーズコーヒージャパン
santec
エムジーホーム
ジャストプランニング
トランスカノ・プス
アズエント
ザインエレクトロニクス
スターツ出版
ビジネストラスト
プレステジ・インターナシヨナ
不二精機
カシオマイクロニクス
メガチップスシステムソリューション
OSGコーポレーション
日本エスコン
大戸屋
ソフテックプラステック
フェイス
フロッコリー
インターネットセキュリティ
原産産
新日本建物
KYZE
シーエスロジネット
ジグノシステムジャパン
アミューズ
タスコシステム
オープンインタフェース
アイ・エム・ジェイ
CSKコミュニケーションズ
バックスグループ
ジストリーム
ティースリー
イーエイチ・アイ
サイバネットシステム
ダヴィンチ・ホールディングス
川本産業
ビーマップ
レイ
スターバックス コーヒー ジャ
クイック
TAC
ウエルシア関東
ミドリ薬品
ストロベリーコーポレーション
シーエスアイ
ケネティクス
イーシステム
日本システム技術
タカラレベ
センチュリー21ジャパン
プライムリンク
ジェイホーム
スパークス・グループ
アイケイ
セイクレスト
日本エス・エイチ・エル
阪神調剤薬局
ワークスアプリケーションズ
セラテムテクノロジー
テイクアンドギヴ・ニーズ
ダイナシティ
パルナ
バル
グラファイトデザイン
東邦システムサイエンス
アドテックス
ピッパイクホールディングス
ヒックルスコーポレーション
アイ・ビー・エス
ユークス
クリエアナブキ

デジタルガレージ
ツルヤ靴店
ハドソン
エスビー・アイホールディングス
レックス・ホールディングス
リアルビジョン
サイバードホールディングス
カワニシホールディングス
ウェザーニューズ
プレジジョン・システム・サイエ
クリード
インターアクション
クボテック
日本エンタープライズ
ACCESS
ディエムシー
サンライズ・テクノロジー
オープンループ
はど
フォトニクス
キャリアバンク
インデックス・ホールディングス
レーサム
アソウフオームクリート
タイヨーエレクト
エスケイアイ
スペースシャワー・ネットワ・ク
トワイアイズ
ダブルクリック
ユフセン
ユーラシアリョウコウシャ
クラコ・ボレ・シヨ
サービスウェア・ボレ・シヨ
フュージョンパートナー
ソフト99
ソフトキョウキョウコ・ボレ・シヨ
フルキャストホールディングス
キャンドウ
コーエーネット
キヤガ・コミュニケーションズ
デジタルアドバタイジングコンソ・シアム
ソウコウシヨケン
イー・ピー・エス
ブラネックスコミュニケーションズ
パナソニックシステムインフォメーシオンシステム
アルチザネットワークス
タリーズ・スコ・ヒ・ジャパン
サンテック
エムジ・ホム
ジャストプランニング
トランスカノ・プス
アズエント
ザインエレクトロニクス
スタ・ツシヨツバン
ビジネストラスト
プレステジ・シヨントナ・ナシヨナル
アソクセキ
カシオマイクロニクス
メガチップスシステムソリューション
オ・エスジ・コ・ボレ・シヨ
ニホンエスコン
ソフトヤ
ソフテックプラステック
フェイス
フロッコリー
インターネットセキュリティシステムズ
ハラコウサン
シムニホンタテモノ
KYZE
シーエスロジネット
ジグノシステムジャパン
アミューズ
タスコシステム
オープンインタフェース
アイエムジェイ
シエスケイコミュニケーションズ
バックスグループ
ジエイストリーム
ティースリー
イーエイチ・アイ
サイバネットシステム
カワモトサンギョウ
ビーマップ
レイ
スターバックス・ヒ・ジャパン
クイック
タツク
ウエルシアカントウ
ミドリヤクヒン
ストロベリー・コ・ボレ・シヨ
シーエスアイ
ケネティクス
イーシステム
ニホンシステムギジツ
タカラレ・ベ
センチュリー・トウエンテイワンジャパン
プライムリンク
ジェイホーム
スパークスグループ
アイケイ
セイクレスト
ニホンエスエイチエル
ハンジシヨウサイヤツキヨク
ワークスアプリーク・シヨンス
セラテムテクノロジー
テイクアンドギヴ・ニーズ
ダイナシティ
パルナ
バル
グラファイトデザイン
トウボウシステムサイエンス
アドテックス
ピッパイクホールディングス
ヒックルスコーポレーション
アイ・エス
ユークス
クリエアナブキ

0030556 7845 133223 HIVIC	ハイビック	ハイビック
0030557 9999 271704 KONAMI JAPAN	コナミジャパン	コナミコンピュータエンタテインメントジャパン
0030558 2727 271704 TEN	テン コーポレーション	テンコ - ボレ - ション
0030559 4340 271704 SIMPLEX TECHNOLOGY	シンプレクス・テックノロジー	シンプレクステクノロジー
0030560 4341 271704 SEIRYO ELECTRIC	西響電機	セイリョウデンキ
0030564 9430 265641 NEC MOBILING	NECモバイルング	エヌイー・シー・モバイルング
0030565 4345 271704 CTS	シーティイーエス	シー・ティ・エス
0030566 9999 265641 HITACHI MOBILE	日立モバイル	ヒタチモバイル
0030574 2731 243428 NIWS CO. HQ	ニイウス・コー	ニイウスコー
0030575 4355 271704 LONGLIFE HOLDING	ロングライフホールディング	ロングライフホールディング
0030576 2818 101008 PIETRO	ピエトロ	ピエトロ
0030578 8798 271704 ADVANCE CREATE	アドバンスクリエイト	アドバンスクリエイト
0030580 7217 127262 TEIN	ティン	ティン
0030581 4358 271701 TYO	ティール・ワイ・オー	ティール・ワイ・オー
0030582 9999 271704 LITTLE EARTH	ラック	ラック
0030583 2300 271704 KYUKUTO	きょくとう	キョクトウ
0030585 4357 271704 LA HARLER	ラ・ハルレ	ラ・ハルレ
0030589 2735 245444 WATTS	ワッツ	ワッツ
0030590 2301 271704 GAKUJO	ガクジョウ	ガクジョウ
0030592 9999 271704 TCC	ティール・シー・シー	ティール・シー・シー
0030594 2736 245444 SADAMATSU	サダマツ	サダマツ
0030595 2304 271704 CSS HOLDINGS	CSSホールディングス	シー・エス・エスホールディングス
0030598 2306 271704 VIC TOKAI	ビック東海	ビックトウカイ
0030599 2309 271704 CMIC	シミック	シミック
0030600 8903 253522 SUNWOOD	サンウッド	サンウッド
0030601 2310 271704 EC-GNE	イーシー・ワン	イー・シー・ワン
0030602 2311 271704 EPCO	エプコ	エプコ
0030603 2738 245444 BALS	バルス	バルス
0030604 8904 253522 SANYO HOUSING NAGOYA	サンヨーハウジング名古屋	サンヨーハウジング名古屋
0030605 9999 243429 COMPUTER WAVE	コンピュータエーブ	コンピュータエーブ
0030607 2737 243428 TOMEN DEVICES	トーメンデバイス	トーメンデバイス
0030608 2315 271704 SJ HOLDINGS	SJホールディングス	エスジェイホールディングス
0030610 2316 271704 MOSS INSTITUTE	モスインスティテュート	モスインスティテュート
0030611 2317 271704 SYSTEMPRO	システムプロ	システムプロ
0030613 2742 245442 HALOWS	ハロース	ハロース
0030616 2743 243429 HYBRID SERVICE	ハイブリッド・サービス	ハイブリッドサービス
0030620 2321 271704 SOFTFRONT	ソフトフロント	ソフトフロント
0030625 2323 271704 FONFUN	f o n f u n	フオンファン
0030630 2692 243423 ITOCHU-SHOKUHIN	伊藤忠食品	イトウチュウショクヒン
0030633 2746 245444 AIN MEDICAL SYSTEMS	アインメディカルシステムズ	アインメディカルシステムズ
0030635 9999 253521 SEKIWA REAL ESTATE KYUSHU	穂積不動産九州	セキワリアルエステイトキョウシュウ
0030638 2328 271702 ARISAKA	アリスカ	アリスカ
0030639 9999 243428 MEDIA LYNKS	メディア・リンクス	メディアリンクス
0030642 2749 243423 JP-HOLDINGS	J Pホールディングス	ジェイピー・ホールディングス
0030644 8907 253522 HOUSIERS	フジヤースコーポレーション	フジヤースコーポレーション
0030649 8908 253521 MAINICHI COMNET	毎日コムネット	マイトコムネット
0030654 2340 271702 GOKURAKUYU	極楽湯	ゴクリョクユ
0030655 2341 271704 ARBEIT-TIMES	アルバイトタイムス	アルバイトタイムス
0030658 6731 123229 PIXELA	ピクセラ	ピクセラ
0030659 6432 121204 TAKEUCHI MFG.	竹内製作所	タケウチセイサクショ
0030660 2751 243429 TENPUS BUSTERS	テンパスターズ	テンパスターズ
0030661 2344 271704 HEIAN CEREMONY SERVICE	平安レイサービス	ヘイアンレイサービス
0030662 2752 271704 FUJIO FOOD SYSTEM	フジオフードシステム	フジオフードシステム
0030663 8909 253522 SHINKEN GROUP	シンケングループ	シンケングループ
0030665 2753 271704 AMIYAKI TEI	あみやき亭	アミヤキテイ
0030666 2754 243422 TOKATSU HOLDINGS	トカツホールディングス	トカツホールディングス
0030667 2347 271704 IBE HOLDINGS	アイ・ビー・イーホールディング	アイビーイーホールディングス
0030669 9999 245444 LIFORT	ライフオート	ライフオート
0030672 7843 271704 GENTOSHA	ゲント舎	ゲントウシャ
0030673 2351 271704 ADMIRAL SYSTEMS	アドミラルシステム	アドミラルシステム
0030675 9999 271704 ZECO	ゼコー	ゼコー
0030676 2759 243428 TELEWAVE	テレウェイブ	テレウェイブ
0030678 2353 271704 NIPPON PARKING DEVELOPMENT	日本駐車場開発	ニッポンチャージョウカイハツ
0030679 2355 271704 SEI NET SYSTEMS	セイネットシステムズ	セイネットシステムズ
0030680 7842 133325 SEGA TOYS	セガトイズ	セガトイズ
0030683 6156 121201 A-ONE SEIMITSU	エーワン精密	エーワンセイミツ
0030685 2760 243428 TOKYO ELECTRON DEVICE	東京エレクトロン デバイス	トウキョウエレクトロンデバイス
0030686 2356 271704 TCB TECHNOLOGIES	T C Bテクノロジー	ティン・シー・ビィテクノロジー
0030687 2761 243428 TOSHIN GROUP	トシングループ	トシングループ
0030689 2762 271704 SANKO MARKETING FOODS	三光マーケティングフーズ	サンコウマーケティングフーズ
0030689 2763 243428 F T COMMUNICATIONS	エフティコミュニケーションズ	エフティコミュニケーションズ
0030691 2764 271704 HIRAMATSU	ひらまつ	ヒラマツ
0030694 9999 271704 SYSMECS CNA	シスメックスCNA	シスメックスシー・エヌ・エー
0030701 2360 271701 WEVE	ワイヴ	ワイヴ
0030704 2362 271704 YUMESHIN HOLDINGS	響真ホールディングス	ユメシンホールディングス
0030706 2454 245444 VILLAGE VANGUARD	ヴィレッジヴァンガードコーポレ	ヴィレッジヴァンガードコーポレーション
0030710 3710 271704 JURUDAN	ジュールダン	ジュールダン
0030712 6726 123229 OHT	オー・エイチ・ティー	オー・エイチ・ティー
0030715 8913 271704 ZECS	ゼックス	ゼックス
0030717 9999 271704 SHIOMI	地見	シオミ
0030718 3711 271701 SOTSU	総通	ソツウ
0030722 3712 271704 INFORMATION PLANNING	情報企画	ジヨウホウキカク
0030724 2772 245444 GENKY STORES	ゲンキー	ゲンキー
0030726 6269 121210 MODEC	三井海洋開発	ミツイカイヨウカイハツ
0030727 9999 271704 ASSOCIANT TECHNOLOGY	アソシエント・テクノロジー	アソシエントテクノロジー
0030729 9999 271704 NIPPON RESTAURANT SYSTEM	日本レストランシステムズ	ニッポンレストランシステムズ
0030730 8914 253521 AREALINK	エリアリンク	エリアリンク
0030733 8915 253522 TACT HOME	タクトホーム	タクトホーム
0030734 6721 123229 WINTEST	ウィンテスト	ウィンテスト
0030738 2780 245444 KOMEHYO	コメ兵	コメヒョウ
0030740 8679 123229 SILEX TECHNOLOGY	サイレックス・テクノロジー	サイレックステクノロジー
0030741 6676 123229 TECHNO MEDICA	テクノメディカ	テクノメディカ
0030746 3605 103025 SANEI-INTERNATIONAL	サンエー・インターナショナル	サンエー・インターナショナル
0030748 3719 271704 BBH	B B H	ビー・ビー・エイチ
0030750 2782 245444 SERIA	セリア	セリア
0030751 8917 253522 FIRST JUKEN	ファースト住建	ファーストジケン
0030766 8676 123224 MELCO HOLDINGS	メルコホールディングス	メルコホールディングス
0030768 2372 271704 IROM HOLDINGS	アイロムホールディングス	アイロムホールディングス
0030769 2373 271704 CARE TWENTYONE	ケア21	ケアニジュウイチ
0030773 2926 101010 SHINOZAKIYA	篠崎屋	シノザキヤ
0030777 2788 243422 APPLE INTERNATIONAL	アップルインターナショナル	アップルインターナショナル
0030784 2790 245444 NAFCO	ナフコ	ナフコ
0030788 9999 271704 NIHON AIM	日本エイム	ニホンエイム
0030790 2384 271704 SSS HOLDINGS	S S Sホールディングス	エス・エス・エスホールディングス
0030793 2791 245444 DAIKOKUTENBUSSAN	大黒天物産	ダイコクテンブツサン
0030795 2792 245444 HONEYS	ハニース	ハニース
0030796 2385 271704 SOIKEN HOLDINGS	総研ホールディングス	ソウケンホールディングス
0030797 3727 271704 APLIX	アプリアックス	アプリアックス
0030801 8918 253522 LAND	ランド	ランド
0030807 6267 121210 GENERAL PACKER	ゼネラルパッカー	ゼネラルパッカー
0030813 3731 265641 KEIOZU HOLDINGS	京王ズホールディングス	ケイオズホールディングス
0030814 8920 253522 TOSHO	東祥	トウショウ
0030821 2794 245444 CREATE S.D	クリエイトエス・ディー	クリエイトエス・ディー
0030822 2389 271704 OPT	オプト	オプト
0030823 2795 243426 NIPPON PRIMEX	ニッポンプリメックス	ニッポンプリメックス
0030824 1717 241406 MEIHO FACILITY WORKS	明豊ファシリティーワークス	メイホウファシリティーワークス
0030825 2796 245444 PHARMARISE	ファーマライズ	ファーマライズ
0030826 2392 271704 SECURED CAPITAL JAPAN	セキユアード・キャピタル・ジャ	セキユアードキャピタルジャパン

0030832 8923 253522 TOSEI
0030833 2393 271704 NIPPON CARE SUPPLY
0030841 2396 271704 PASONA TECH
0030843 3315 243429 MITSUI MINING
0030846 8925 253522 ARDEPRO
0030848 3318 245444 MEGANEUPER
0030859 2398 271704 TSUKUI
0030860 2399 271704 SOGO CLINICAL HOLDINGS
0030862 2400 271704 MESSAGE
0030863 6672 123229 RAYTEX
0030864 6671 123225 ARM ELECTRONICS
0030865 3322 243429 ALPHA GROUP
0030866 3739 271704 COMMSPEED
0030869 6670 123224 MCJ
0030870 3607 103026 KURAUDIA
0030871 3323 243428 RECMM HOLDINGS
0030876 6669 123229 COS
0030877 6433 121208 HEPHAIST SEIKO
0030878 3325 245444 KENKO.COM
0030879 2226 101006 FRENTE
0030880 2402 271704 AMANA HOLDINGS
0030881 3742 271704 DUO SYSTEMS
0030890 3330 243422 AGASTA
0030892 2405 271704 FUJIKOH
0030893 2406 271704 ARTE SALON HOLDINGS
0030894 3331 245444 ZAKKAYA BULLDOG
0030898 6667 123225 SHIOH
0030899 2408 271704 KG INTELLIGENCE
0030901 3335 243428 ADAMS
0030903 2409 271702 NEXT JAPAN HOLDINGS
0030909 3747 271704 INTENTRADE
0030938 3751 271704 GF GROUP
0030943 2418 271704 BEST BRIDAL
0030954 2420 271704 CHINTAI
0030960 6167 121201 NS TOOL
0030971 2427 271704 OUTSOURCING
0030974 1711 241404 SHODENSYA
0030991 2429 271704 WORLDINTEC
0030996 2431 271704 JAPAN TECSEED
0031001 3360 243429 GREEN HOSPITAL SUPPLY
0031007 3765 271704 GUMGO ONLINE ENTERTAINMENT
0031015 2436 271704 KYODO PUBLIC RELATIONS
0031043 2440 271704 GOURMET NAVIGATOR
0031269 7220 127262 MUSASHI SEMITSU INDUSTRY
0031305 7264 127262 MURD
0031868 7896 153325 YAMATO INDUSTRY
0032053 9999 253521 SOTETSU URBAN CREATES
0033078 1724 241404 SYNGLAYER
0033338 9999 241405 MISAWA HOMES KITANIHON
0033960 9619 271704 ICHINEN HOLDINGS
0035013 2379 271704 DIP
0035015 2342 271704 TRANS GENIC
0035056 2345 271704 SYSTEM TECHNOLOGY-I
0035085 9999 252511 STB LEASING
0035110 6730 123225 AXELL
0035161 4352 271704 ALPHA TREND HOLDINGS
0035170 4809 253521 PARACA
0035173 4827 271704 BUSINESS ONE HOLDINGS
0035211 2374 271704 SAINT-CARE HOLDING
0035339 2767 243425 FIELDS
0035358 8911 253522 SOHKEN HOMES
0035429 3732 271704 E-WAVE
0035435 3362 271704 CHIMNEY
0035521 9999 271704 FLANEMGRX
0035524 2774 245444 ICHITAKA
0035677 2781 271704 AKINDO SUSHIRO
0035873 3738 265641 T-GAIA
0035940 3744 271704 SIGS TECHNOLOGY
0036046 8924 253522 RISA PARTNERS
0036131 3733 271704 SOFTWARE SERVICE
0036399 7487 243429 OZU
0036489 9999 271704 ONOMICHI GOLFKANKO
0036496 7481 243423 OIE SANGYO
0036518 7489 243427 OCHI SANGYO
0036580 9999 271704 GANKOH
0036879 8929 271704 FUNAI ZAISAN CONSULTANTS
0036968 9999 271704 MARINEPOLIS
0037024 3347 245444 TRUST
0037031 9999 101006 SANSEI FOODS
0037994 2669 245444 KANEMI
0038969 4673 271704 KAWASAKI GEOLOGICAL ENGINEERING
0039231 9999 271704 NEC SYSTEM TECHNOLOGIES
0039683 3630 271704 DENSAN SYSTEM
0042760 3956 105042 KOKUSAI CHART
0043053 2659 245442 SAN-A
0044140 3435 119186 SANKO TECHN
0046285 2445 271704 SRG TAKAMIYA
0047082 6785 123225 SUZUKI
0047342 4801 271702 CENTRAL SPORTS
0047590 7531 243425 SEIWA CHUD HOLDINGS
0048143 9999 243429 TANAKA
0048238 6895 123226 DIAMOND ELECTRIC MFG.
0048379 7893 133321 SUN MESSE
0048403 7218 127262 TANAKA SEIMITSU KOGYO
0049145 9040 257561 TAIHO TRANSPORTATION
0049479 6663 123225 TAIYO INDUSTRIAL
0049931 2715 243428 TAKACHIOH ELECTRIC
0050039 6155 121201 TAKAMATSU MACHINERY
0050058 5293 115143 TAKAMISAWA
0052917 9999 121210 TOSEI ENGINEERING
0054529 7827 133323 ORVIS
0055065 7399 129283 NANSIN
0056409 4798 271704 LNK CONSULTING ASSOCIATES-JP
0056941 1723 241406 NIHON DENGI
0056913 4781 271704 NIHON HOUSING
0057146 2879 101010 NICHIRO SUNFOODS
0057693 7467 243428 HAGIWARA ELECTRIC
0059308 6312 121206 FREUND
0059436 7229 127262 YUTAKA GIKEN
0063223 4919 107068 MILBON
0063631 1718 241406 MIKIKOGYO
0064443 9047 257561 MEITO TRANSPORTATION
0065434 1728 241405 MISAWA HOMES CHUGOKU
0065942 2597 101010 UNICAFE
0066101 7452 245442 MATSUYA
0068141 4725 271704 GAC
0068406 6322 121210 TACMINA
0068433 4793 271704 FUJITSU BROAD SOLUTION & CONS
0091018 7539 243427 AVELCO

トーセイ
日本ケアサプライ
パソナテック
三井鉱山
アルデプロ
メガネスーパー
ツクイ
総合臨床ホールディングス
メッセージ
レイテックス
アーム電子
アルファグループ
コムシード
MCJ
クラウディア
レカムホールディングス
アガスタ
ヒーパー
ケンコーコム
フレんテ
アマナホールディングス
デュオシステムズ
アガスタ
FUJIKOH
アルテ サロン ホールディング
雑貨屋ブルドッグ
シコー
K G情報
グリーディア・エム
ネクストシヤパンホールディング
インタートレード
ジー・エフグループ
ベストブライダル
CHINTAI
ニジツコウ
アウトソーシング
省電舎
ワールドインテック
日本テックシード
グリーンホスピタルサプライ
ガンホー・オンライン・エンター
共同ビーアール
ぐるなび
武蔵精密工業
ムロコーポレーション
ビジネストリ
相鉄アーバンクリエイツ
シンクレイヤ
ミサワホーム北日本
イチネンホールディングス
ディップ
トランスジェニック
システム・テクノロジー・アイ
信利リース
アークセル
アルファ・トレンド・ホールディ
バラカ
ビジネス・ワンホールディングス
セントケア・ホールディング
フィールズ
創建ホームズ
イーウエー
チムニー
ブルームワークス
一高たかはし
おきんビジネスロー
ティアガイア
サイオステックノロジー
リサ・パートナーズ
ソフトウェア・サービス
小津産業
尾道ゴルフ観光
尾家産業
超越産業
かんてい
船井財産コンサルティング
マリンポリス
トラスト
三星食品
カネ美食品
川崎地機
N E Cシステムテクノロジー
電算システム
国際チャート
サンエー
サンコーテクノ
エスアールジー・タカミヤ
鈴ホ
セントラルスポーツ
清和中央ホールディングス
タナカ
ダイヤモンド電機
サンメッセ
田中精密工業
大宝運輸
太平洋工業
高千穂電気
高松機械工業
高見沢
東精工エンジニアリング
オービス
ナンシン
日本エル・シー・イー
日本電技
日本ハウズイング
ニチロサンフーズ
萩原電気
フロイント産業
コタカ技研
ミルボ
美術工業
各機運輸
ミサワホーム中国
ユニカフェ
マツヤ
シー・エー・シー
タクミナ
富士通ビー・エス・シー
アベルコ

トーセイ
ニッポンケアサプライ
パソナテック
ミツミノコウザン
アルデプロ
メガネスーパー
ツクイ
ソゴワクリンシヨウホ・ルディングス
メッセ・ジ
レイテックス
アーム電子
アルファグループ
コムシード
エムシ・ジェイ
クラウディア
レカムホ・ルディングス
アガスタ
ジ・エス
ヒーパー
ケンコーコム
フレんテ
アマナホ・ルディングス
デュオシステムズ
アガスタ
フジコ
アルテサロンホ・ルディングス
ザツカヤブルドッグ
シコー
ケー・ジ・ジヨウボウ
エー・エイ・エム
ネクストシヤパンホ・ルディングス
インタートレード
ジー・エフグループ
ベストブライダル
チンタイ
ニジツコウ
アウトソー・シング
シヨウデンシヤ
ワールドインテック
ニホンテックシード
グリーンホスピタルサプライ
ガンホー・オンライン・エンター・テイメント
キヨウドビ・アール
グナビ
ムサシセイミツコウギョウ
ムロコ・ホレ・シヨウ
サマ・インダストリー
ソウテツアールバンクリエイツ
シンクレイヤ
ミサワホ・ムキタニホン
イチネンホ・ルディングス
ニジツコウ
トランスジェニック
システムテクノロジー・アイ
スミンリース
アークセル
アルファトレンドホ・ルディングス
バラカ
ビジネスワンホ・ルディングス
セントケアホ・ルディング
フィールズ
ソウケンホ・ムズ
イーウエー
チムニー
ブルームワークス
イチタカタカハシ
アキンドスシロ
ティアガイア
サイオステックノロジー
リサ・パートナーズ
ソフトウエアサービス
オツサンギョウ
オノミチゴルフカンコウ
オイエサンギョウ
オチサンギョウ
カンコウ
船井サイサンコンサルタンツ
マリンポリス
トラスト
サンセイシヨクヒン
カネミシヨクヒン
カワサキケン
エイ・シー・システムテクノロジー
デンサンシステム
コクサイチャート
サンエー
サンコー・テックノ
エスアール・ジー・タカミヤ
ススキ
セントラルスポ・ツ
セイワチユウオウホ・ルディングス
タナカ
ダイヤモンドデンキ
サンメッセ
タナカセイミツコウギョウ
タイホウウン
タイヨウコウギョウ
タカチボデンキ
タカマツキカイコウギョウ
タカミサワ
トウセイエンジニアリング
オービス
ナンシン
ニホンエルシ・エ
ニホンデンギ
ニホンハウズイング
ニチロサンフーズ
ハキワラデンキ
フロイントサンギョウ
コタカケン
ミルボ
メイコウギョウ
メイコウウン
ミサワホ・ムテユウコウ
ユニカフェ
マツヤ
シー・エー・シー
タクミナ
フジツウビ・エス・シー
アベルコ

0091029	7214	127262	GMB	ジ・エムビ-
0091041	7890	133325	アテナ工業	アテナコウギョウ
0091056	4816	271701	東映アニメーション	トウエイアニメーション
0091057	9030	267561	アートコーポレーション	アートコーポレーション
0091058	4645	271704	市進	イチジン
0091059	9999	265641	JEAT	ジェイサット
0091061	4662	271704	FOCUS SYSTEMS	フォーカシステムズ
0091080	9999	252511	STAR ASSET SECURITIES	スターアセット証券
0091098	4820	271704	EM SYSTEMS	イー・エムシステムズ
0091147	9999	245444	F.D.C. PRODUCTS	エフ・ディー・シー・プロダクツ
0091164	7841	153325	ENDO MANUFACTURING	エンドウセイサクシヨ
0091165	4923	107068	COTA	コタ
0091179	1754	241405	TOSHIN HOUSING	トウシンジウケン
0091226	6829	123229	SOTEC	ソ・テック
0091240	7642	245444	VISION OPT.	ビジョンメガネ
0091290	9999	271704	ARGO 21	アルゴ21
0091517	2685	245444	POINT	ポイント
0091581	8519	252511	POCKET CARD	ポケットカード
0091636	9999	241404	FUJITSU NETWORK SOLUTIONS	富士通ネットワークソリューション
0000118	9999	241402	JDC	日本国士開発
0000676	6636	123225	SYSWAVE	シスウェーブ
0001095	9999	121206	BOSCH REXROTH	ボッシュ・レックスロス
0001108	9999	123224	NCR JAPAN	日本NCR
0002694	4975	107071	ERARA-UDVILITE	在産コーライイト
0003255	3837	271704	AD-SOL NISSIN	アドソル日進
0004058	6637	123226	TERASAKI ELECTRIC	寺崎電気産業
0004155	3790	271704	NIPPON OFFICE SYSTEMS	日本オフイス・システム
0004341	3374	243426	NAIGAI TEC	内外テック
0005370	7826	133325	YURIJI	ユリジ
0006545	9999	253521	OTARU GOLF LINKS	小樽ゴルフ場
0006742	2163	271704	ARTNER	アルトナー
0007707	4369	107063	TRI CHEMICAL LABORATORIES	トリケミカル研究所
0008430	6159	121201	MICRON MACHINERY	マイクロン精機
0008820	9999	101010	MINAMIKYUSHU COCA-COLA BOTTLING	南九州コカ・コーラボトリング
0009021	6662	123224	URITEI	ユリテイ
0009022	3078	245442	UNIVERSE	ユニバース
0009191	3828	271704	NIFTY	ニフティ
0010624	7773	131302	ELMO	エルモ社
0011314	8993	253522	ATRIUM	アトリウム
0011952	6666	123225	RIVER ELETEC	リバーエレテック
0012698	3022	243425	YAMASHITA MEDICAL INSTRUMENTS	山下医科器械
0013292	7838	133321	KYORITSU PRINTING	共立印刷
0013497	9999	243426	CS YAKUHI	シーエス薬品
0013610	6638	123229	MIMAKI ENGINEERING	ミマキエンジニアリング
0013679	9999	253521	TOKAI COUNTRY CLUB	東海カントリークラブ
0014095	3095	243428	ONISHI DENKI	大西電気
0014712	3441	119186	SANNO	山ノ
0015221	9999	253521	KAGOSHIMA PR. PROPANE GAS	鹿児島県プロパンガス会館
0015229	9999	253521	TAKANODAI GOLF	鷹ノ台ゴルフ
0015385	9999	271702	CHICHIBU R&D AUTHORITY	秩父開発機構
0015390	9999	252511	JASDAQ SECURITIES EXCHANGE	ジャズダック証券取引所
0015970	7826	119186	FURUTA METAL	フルタ金属
0016473	9999	245441	YAMAKATAYA	山形屋
0016724	9999	265641	RF RADIO NIPPON	アール・エフ・ラジオ日本
0016854	9999	271704	IBARAKI SHIMBUN	茨城新聞社
0016986	9999	271704	SHISHIDO GOLF CLUB	宍戸国際ゴルフ倶楽部
0017471	9999	253521	KUKUSAI FASHION CENTER	国際ファッションセンター
0017480	3364	243424	NARUYA INTERNATIONAL	ナルリヤ・インターナショナル
0018153	9999	243428	IE GROUP	アイ・イーグループ
0018162	9999	271704	CALL TO WEB	コール・トウ・ウェブ
0018163	9999	271704	CENTRAL JAPAN INTERNATIONAL AI	中部国際空港
0018186	9999	265641	BS NIPPON	B S日本
0018187	9999	253522	YUKOHAMA MINATOMIRAI RAILWAY	横浜高速鉄道
0018188	9999	271702	ORAZAKI CLASSIC	蔵崎クラシック
0018190	9999	265641	MALL OF TV	モール・オブ・ティーヴィー
0018192	9999	271704	LEFCO	レフコ
0018195	9999	271704	JAPAN INVESTOR SOLUTIONS & TEC	日本インベスター・ソリューション
0018198	9999	271704	NIPPON RECORD KEEPING NETWORK	日本レコード・キーピング・ネットワーク
0018201	9999	271704	KASHIMA RESOURCE REGENERATION	鹿島共同資源再生センター
0018208	9999	271703	J.WING	ジェイウィング
0018214	9999	253521	HIMIHAMA.KANKO	水長浜観光
0018219	9999	271702	TOKYO STADIUM	東京スタジアム
0018220	9999	265641	FUJI SATELLITE BROADCASTING	フジエスフジ
0018230	9999	253521	KOBE COMMERCE & INDUSTRY BUILD	神戸商工会館
0018234	9999	253522	METROPOLITAN INTERCITY RAILWAY	首都圏都市鉄道
0018240	9999	271704	HIGHWAY KURUME	ハイウェイくらもち
0018249	9999	265641	JAPAN BROADBAND COMMUNICATIONS	日本通信放送
0018253	9999	271704	TAKATAKI LINKS CLUB	高滝リンクス倶楽部
0018257	9999	271704	BALTIC SYSTEM	バルチック・システム
0018262	3756	271704	MAMEZUO US HOLDINGS	豆蔵O Sホールディングス
0018266	9999	271704	NET HOME	ネットホーム
0018275	9999	253521	KED HOME	ケー・ホーム
0018277	9999	271704	SAROBETU COUNTRY CLUB	サロベツカントリークラブ
0018278	9999	271704	SELECOM	セレコム
0018281	9999	121210	TMSUK	テムザック
0018285	9999	271704	PATENT CAPITAL	特許キャピタル
0018289	2491	271704	VALUECOMMERCE	バリュューコマース
0018294	9999	271704	MARINE FOREST RESORT	マリン・フォレストリゾート
0018299	9999	245444	KAWASHIMA GOLD	カワシマゴールド
0018303	9999	271704	FREFAR NETWORKS	フレバー・ネットワークス
0018309	9999	255543	MIYAGI KOTSU	宮城交通
0018317	9999	271704	DIGITAL SEND	デジタルセント
0018322	9999	271704	OSAKA GOLF CLUB	オーガメントゴルフクラブ
0018333	9999	243423	OSAKA DAIICHI RICE DEAL	大阪第一食糧
0018335	9999	261601	SKYNET ASIA AIRWAYS	スカイネットアジア航空
0018339	9999	253521	STARTS AMENITY	スターツアムニティ
0018349	9999	252511	NISSENREN LIFE SERVICE	日専連ライフサービス
0018350	9999	252511	NITTELE CREDIT COLLECTION	ニッテレ債権回収
0018354	9424	265641	JAPAN COMMUNICATIONS	日本通信
0018360	9999	271702	FUKUKASUNLAKE GOLFCLUB	福岡サンレイクゴルフ倶楽部
0018371	2130	271704	MEMBERS	メンバーズ
0018372	9999	237362	JIPANGU	ジパング
0018377	9999	252511	NIHON GAISHOKU TRUST	日本外債トラスト
0018398	3772	271704	DREANVISOR HOLDINGS	ドリムバイザー・ホールディングス
0018399	9999	252511	HS ASSIST	エイチ・エス・アシスト
0018401	9999	243429	AMWAY JAPAN	日本アムウェイ
0018402	3764	265641	ACCA NETWORKS	アッカ・ネットワークス
0018409	9999	271704	SHIUN GOLF CLUB	シウンゴルフクラブ
0018410	9999	245444	HON-YA-SAN	ホンヤサン
0018413	9427	265641	ACCESS	アクセス
0018422	9999	265641	SOFTBANK TELECOM	ソフトバンクテレコム
0018427	9999	252511	JAPAN SECURITIES DEPOSITORY	証券保管振替機構
0018437	9999	271704	DIGITAL CHECK	デジタルチェック
0018441	9999	265641	GIFU FM BROADCAST	岐阜エフエム放送
0018445	9999	271704	ST. GREEK GOLF CLUB	セントクリ・ゴルフクラブ
0018447	9999	271702	TAJIMI CLASSIC	タジミクラシック
0018448	9999	245442	O.K.	オー・ケー
0018463	9999	271704	CHALLENGER GRAY & CHRISTMAS	チャレンジャー・グレイ・クリスマス
0018465	9999	253521	NISHI-KAGOSHIMA HIGASHIGUCHI	西鹿児島県東口開発ビル

0018482 9999 252511	MOA FUND	エム・オー・イー基金	エムオ・イー・キケン
0018483 9999 245444	ARTCOM	アートコム	ア・トコム
0018489 9999 271704	KOGANEI GOLF	小金井ゴルフ	コガネイゴルフ
0018491 9999 253521	TOKUSHIMA TOSHIKAIHATSU	徳島都市開発	トクシマトシカイハツ
0018495 9999 127262	YAMADA MANUFACTURING	山田製作所	ヤマダセイサクシヨ
0018499 9999 271704	SHIGA GORUFU KURABU	滋賀ゴルフ倶楽部	シガゴルフクラブ
0018500 9999 271704	RYOSEN ENTERPRISE	涼仙	リョウセン
0018508 9999 271704	JAPAN AGRICULTURAL NEWS	日本農業新聞	ニホンノウギョウシンブン
0018517 9999 123222	XENESYS	ゼネシス	ゼネシス
0018522 9999 121210	UHT	UHT	ユ・エイチテイ
0018528 9999 153325	RE-TEC	リーテック	リ・テック
0018529 9999 271704	JAPAN MEDIA SYSTEMS	GE ジャパン・ファンディング	ジー・ジャパンファンディング
0018530 9999 252511	HONDA FINANCE	ホンダファイナンス	ホンダファイナンス
0018531 9999 271702	OBARA COUNTRYCLUB	小原カントリークラブ	オハラカントリー・クラブ
0018532 9999 271704	DAIMATSU SANGYOU	大松産業	ダイマツサンギョウ
0018533 9999 271704	YAMADA CLUB 21	山田クラブ21	ヤマダクラブニジユウイチ
0018534 9999 245444	AVAIL	アベイル	アベイル
0018536 9999 265641	IWAMI CABLEVISION	石見ケーブルビジョン	イワミケ・ブルビジョン
0018537 9999 253522	FENG.SHUI URBAN ARCHITECTURE	風水都市建築	フウスイトシケンチク
0018538 9999 119184	OCC	オーシーシー	オ・シ・シ
0018539 9999 101010	MITSUI NORIN	三井農林	ミツイノウリン
0018542 9999 125241	KOBE DOCKYARD & GENERAL MACHIN	神戸船渠工業	コウベドックコウギョウ
0018545 9999 252511	GE JAPAN FUNDING	GE ジャパン・ファンディング	ジー・ジャパンファンディング
0018546 9999 271704	CYPRESS CLUB	サイプレスクラブ	サイプレスクラブ
0018547 9999 253521	SUEHIRO DEVELOPMENT	末広開発	スエヒロカイハツ
0018548 9999 241402	OTORI HOLDINGS	鳳ホールディングス	オトリホ・ルディングス
0018549 9999 271704	OHKAME CLUB	大亀倶楽部	オオカメクラブ
0018585 3807 271704	FISCO	フィスコ	フィスコ
0018587 9999 253521	MACHINEKI.KUJI	機械屋・久慈	キウキウキョクジ
0018691 6657 123229	NIPPO ELECTRIC	ニッポ電機	ニッポデンキ
0018837 6252 121206	TAIYO	T A I Y O	タイヨ
0019010 9999 243426	KAO CUSTOMER MARKETING	花王カスタマーマーケティング	カオウカスター・マ・ケイテイング
0019060 6260 121210	ADTEC ENGINEERING	アドテックエンジニアリング	アドテックエンジニアリング
0019158 3024 243425	CREATE	クリエイト	クリエイト
0019286 3439 119186	MITSUBIHI	ミツビ	ミツビ
0019685 3083 245444	CSMEN	シーズメン	シ・ズメン
0020077 3035 243429	KTK	ケイティケイ	ケイティケイ
0020330 9999 271704	ASAHI SHIMBUN	朝日新聞社	アサヒシンブンシャ
0020645 4243 107071	NIX	ニックス	ニックス
0021512 3839 271704	ODK SOLUTIONS	ODKソリューションズ	オー・ドクソリューションズ
0023082 2589 101010	GOLD PAK	ゴールドパック	ゴールドパック
0023149 3091 271704	BRONCO BILLY	ブロンコビルリー	ブロンコビルリー
0023753 8999 253522	GRANDY HOUSE	グランドハウス	グランドハウス
0023793 3774 271704	INTERNET INITIATIVE JAPAN	インターネットイニシアティブ	インタ・ネットイニシアティブ
0023956 6261 121210	NIPPON GAME CARD	日本ゲームカード	ニホンゲム・カード
0023965 3065 271704	LIFE FOODS	ライフフーズ	ライフフーズ
0024006 3349 245444	COENOS PHARMACEUTICAL	コスモス薬品	コスモスヤクヒン
0024143 3752 271704	WISEMAN	ワイズマン	ワイズマン
0024201 8933 253521	NTT URBAN DEVELOPMENT	NTT都市開発	エヌティテイトシカイハツ
0024207 3337 245444	CIRCLE K SUNKUS	サークルKサンクス	サー・クルケイサンクス
0024244 2483 271704	HONYAKU CENTER	翻訳センター	ホンヤクセンター
0024385 9999 271703	COOP BUILDING	コップビル	コ・ピル
0024569 3775 271704	GAIAK	ガイアックス	ガイアックス
0024577 8912 253521	AREA QUEST	エリアクエスト	エリアクエスト
0024617 3815 271704	MEDIA KOB	メディア工房	メディアコウボウ
0024627 4565 271704	SOSEI GROUP	ソーせいグループ	ソ・セイグルー・ブ
0024629 7837 133323	R. C. CORE	アルシーコア	アルシーコア
0024658 3746 271704	MEDIA EXCHANGE	メディアエクスチェンジ	メディアエクスチェンジ
0024719 5741 119183	FURUKAWA-SKY ALUMINUM	古河スカイ	フルカワスカイ
0024790 3762 271704	TECHMATRIX	テックマトリックス	テックマトリックス
0024801 3849 271704	NIPPON TECHNO LAB	日本テクノ・ラボ	ニホンテクノラボ
0024834 6164 121201	TAIYO KOKI	太陽工機	タイヨウコウキ
0024895 2156 271704	SAYLOR ADVERTISING	セーラー広告	セーラコウク
0024938 9999 243426	K S K	エスエスケ	エスエスケ
0025055 6161 121210	ESTIC	エスティック	エスティック
0025248 3399 271704	MARUCHIYO YAMAOKAYA	丸千代山岡家	マルチヨヤマオカヤ
0025463 3333 245444	ASAHI	あさひ	アサヒ
0025475 3385 245444	YAKUODO	薬王堂	ヤクオウドウ
0025608 9999 243428	OFFICE24	オフィス24	オフィスコ
0026141 3437 119186	TOKUDEN	特電	トクデン
0026252 2488 271704	JAPAN THIRD PARTY	日本サード・パーティ	ニホンサ・ドバ・ティ
0026749 7836 133325	AVIX	アビックス	アビックス
0026762 3789 271704	SO-NET ENTERTAINMENT	ソネットエンタテインメント	ソネットエンタテインメント
0027233 3358 271704	Y. S. FOOD	ワイエスフード	ワイエスフ・ド
0027650 1362 253541	HOUEI	ホエイ	ホ・エイ
0028018 9999 252511	NISSAN FINANCIAL SERVICES	日産フィナンシャルサービス	ニッサンフィナンシャルサ・ビス
0028236 3361 245444	TOELL	トール	トール
0028271 3822 271704	JAPAN SYSTEMS CREATE	J S C	ジェ・エスシ
0029508 5821 119184	HIRAKAWA HEWTECH	平河ヒューテック	ヒライカワヒュ・テック
0029727 2490 271704	AMITA	アマタ	アマタ
0029858 4304 271704	ESTIRE	エストラ	エストラ
0029847 2437 271704	SHINMA ART AUCTION	シンマアートオークション	シンマア・トオ・クシオン
0029849 3846 271704	HI	エイチアイ	エイチアイ
0029858 3853 271704	INFOTERIA	インフォテリア	インフォテリア
0029869 3843 271704	FREEBIT	フリービット	フリ・ビット
0029873 6656 123229	INSPEC	インスペク	インスペク
0029874 3796 271704	F-SEIKATSU	いい生活	イイセイカツ
0029844 3856 271704	REALCOM	リアルコム	リアルコム
0030247 6466 121210	TOA VALVE HOLDING	トウアバルブグループ本社	トウアバルブグル - ブホンシャ
0030336 4800 271704	ORICON	オリコン	オリコン
0030339 9999 271704	V-SYCN	バイシンク	バイシンク
0030376 4824 271704	MEDIASEEK	メディアシーク	メディアシーク
0030381 4826 271704	TOYO BUSINESS ENGINEERING	東洋ビジネスエンジニアリング	トウヨウビジネスエンジニアリング
0030391 8889 253521	APAMANSHP HOLDINGS	アパマンショップホールディング	アパマンショップホ - ルディングス
0030395 3893 105041	NIPPON PAPER GROUP	日本製紙グループ本社	ニッポンセイシグル - ブホンシャ
0030399 4837 271704	SHIDAX	シダックス	シダックス
0030419 4849 271704	EN-JAPAN	エン・ジャパン	エンジャパン
0030424 2580 101010	CUCA-CDLA CENTRAL JAPAN	コカ・コーラセントラルジャパン	コカコ・ラセントラルジャパ
0030463 4296 271704	ZENTEK TECHNOLOGY JAPAN	ゼンテックテクノロジー・ジャ	ゼンテックテクノロジ - ジャパン
0030464 6719 123225	FUJITSU COMPONENT	富士通コンポーネント	フジツウコンボ - ネント
0030472 6750 123229	ELECOM	エレコム	エレコム
0030478 8951 252511	NIPPON BUILDING FUND	日本ビルファンド投資法人	ニホンビルファンドトウシホウジン
0030479 8952 252511	JAPAN REAL ESTATE INVESTMENT	ジャパンリアルエステイト投資法	ジャパリアルエステイトトウシホウジン
0030488 4310 271704	DREAM INCUBATOR	ドリームインキュベータ	ドリ・ムインキュベ・タ
0030518 8999 253522	KOYAMOTO	モリモト	モリモト
0030540 2725 243428	ITX	アイティ・エックス	アイティ・エックス
0030552 7846 133324	PILOT	パイロットコーポレーション	パイロットコ - ボレ - シオン
0030563 4344 271704	SOURCENEXT	ソースネクスト	ソ - スネクスト
0030567 4350 271704	MEDICAL SYSTEM NETWORK	メディカルシステムネットワーク	メディカルシステムネットワ - ク
0030569 8953 252511	JAPAN RETAIL FUND INVESTMENT	日本リテールファンド投資法人	ニッポンリテールファンドトウシホウジン
0030571 2730 245444	EDION	エディオン	エディオン
0030572 4347 271704	BROADMEDIA	ブロードメディア	ブロ - ドメディア
0030573 2613 101004	J-OIL MILLS	J - オイルミルズ	ジェイオイルミルズ
0030577 2733 243429	ARATA	あらた	アラタ
0030584 2734 245444	SALA	サラコーポレーション	サ - ラコ - ボレ - シオン
0030587 8738 252511	HiMAHARI HOLDINGS	ヒマハリホールディングス	ヒマハリホ - ルディングス
0030588 8738 123223	D & M HOLDINGS	デアンドエムホールディング	デア・アンドエムホ - ルディングス
0030593 8954 252511	ORIX JREIT	オリックス不動産投資法人	オリックスフドウサントウシホウジン
0030597 8955 252511	JAPAN PRIME REALTY INVESTMENT	日本プライムリアルティ投資法人	ニホンプライムリアルティトウシホウジン

0030614	2318	271704	BB NET	ビービーネット	ビ・ビ・ネット
0030624	4563	109082	ANGES MG	アンジェス MG	アンジエスエムジ
0030626	5411	117161	JFE HOLDINGS	JFEホールディングス	ジエイエフイ・ホ・ルディングス
0030627	5016	111101	NIPPON MINING HOLDINGS	新日鉱ホールディングス	ニッポンコウホ・ルディングス
0030628	1726	241403	BR. HOLDINGS	ビーアールホールディングス	ビーアールホ・ルディングス
0030629	9205	261601	JAPAN AIRLINES	日本航空	ニッポンコウクウ
0030631	8956	252511	PREMIER INVESTMENT	プレミア投資法人	プレミアトウシホウジン
0030636	1725	241402	FUJITA	フジタ	フジタ
0030643	2330	271704	FOR-SIDE.COM	フォーサイド・ドット・コム	フォ・サイドドットコム
0030645	2333	271704	G-MODE	ジー・モード	ジ・モ・ド
0030650	2337	271704	ASSET MANAGERS HOLDINGS	アセット・マネージャーズ・ホールディングス	アセットマネジャ・ズホ・ルディングス
0030651	2338	271704	SEVEN SEAS TECHWORKS	セブンシーズ・テックワークス	セブンシーズテックワークス
0030656	4973	107071	JAPAN PURE CHEMICAL	日本高純度化学	ニホンコウジユンドカカク
0030657	9428	265641	CROPS	クロップス	クロップス
0030671	2350	271704	OX HOLDINGS	オックスホールディングス	オックスホ・ルディングス
0030674	5017	111101	ADC HOLDINGS	A O Cホールディングス	エー・オー・シー・ホ・ルディングス
0030692	2766	243428	JAPAN WIND DEVELOPMENT	日本風力開発	ニホンフウリョクカイハツ
0030700	9999	107071	MIRAI	ミライ	ミライ
0030702	4924	107068	DR.CI.LABO	ドクターシラボ	ドクタ・シ・ラボ
0030703	2768	243421	SOJITZ	ソジツ	ソジツ
0030725	3204	103024	TOABO	トア紡コーポレーション	ト・アボウコ・ボレ・シヨ
0030729	1722	241405	MISAWA HOMES	ミサワホーム	ミサワホ・ム
0030731	3716	271704	ARTIST HOUSE HOLDINGS	アーティストハウスホールディングス	アーティストハウスホ・ルディングス
0030732	2366	271704	LEOC	レオック	レオック
0030735	6720	123224	PRIVEE INVESTMENT HOLDINGS	プリヴェエ企業投資ホールディングス	プリウエキギョウトウシホ・ルディングス
0030736	2779	245441	MITSUKOSHI	ミツコシ	ミツコシ
0030737	8957	252511	TOKYU REIT	東急リアル・エステート投資法人	トウキョウリアルエステ・トウシホウジン
0030742	2369	271704	MEDIBIC GROUP	メディビックグループ	メディビックグル・ブ
0030744	9909	252511	FINANCE A.I.L	ファイナンス・オール	ミツエンズテックワークス
0030749	6677	123225	SK-ELECTRONICS	エスケーエレクトロニクス	エスケ・エレクトロニクス
0030752	9999	271704	MAG GARDEN	マッグガーデン	マッグガ・デン
0030753	8958	252511	GLOBAL ONE REAL ESTATE INVESTMENT	グローバル・ワン不動産投資法人	グロ・バルワンフドウサントウシホウジン
0030754	1721	241404	COMSYS HOLDINGS	コムシスホールディングス	コムシスホ・ルディングス
0030756	2794	243426	ALFRESA HOLDINGS	アルフレッサホールディングス	アルフレツサホ・ルディングス
0030757	3431	119185	MITAJI ENGINEERING GROUP	ミタイエンジニアリンググループ	ミタイエンジニアリンググル・ブ
0030760	6268	121210	NABTESCO	ナブテスコ	ナブテスコ
0030763	1719	241402	HAZAMA	ハザマ	ハザマミ
0030765	1720	241402	TOKYU CONSTRUCTION	東急建設	トウキョウケンセツ
0030767	2371	271704	KAKAKU.COM	カカクコム	カカクコム
0030770	2796	245444	SAPPHORO DRUG STORE	サッポロドラッグストア	サッポロドラッグストア
0030772	2377	271704	CYBER FIRM	サイバーファーム	サイバ・ファム
0030774	3724	271704	VERISERVE	ベリサーブ	ベリサー・ブ
0030775	4564	109082	ONCOTHERAPY SCIENCE	オンコセラピー・サイエンス	オンコセラピ・サイエンス
0030776	3432	119183	SANKYO-TATEYAMA HOLDINGS	三協・立山ホールディングス	サンキョウタテヤマホ・ルディングス
0030781	3725	271704	BANDAI NETWORKS	バンダイネットワークス	バンダイネットワ・クス
0030782	3726	271704	FAVORINA	フェヴリナ	フェヴリナ
0030783	8959	252511	NOMURA REAL ESTATE OFFICE FUND	野村不動産オフィスファンド投資	ノムラフドウサンオフィスファンドウシホウジ
0030798	2386	271704	SITE SUPPORT INSTITUTE	サイトサポート・インスティテュ	サイトサポ・トインスティテュ
0030799	3433	119186	TOCALO	トーカロ	ト・カロ
0030803	9999	245444	ZIP DRUG	ジップドラッグ	ジップドラッグ
0030805	2387	271702	VALIC	ヴァリック	ヴァリック
0030809	8960	252511	UNITED URBAN INVESTMENT	ユニテッド・アーバン投資法人	ユナイテッドア・パントウシホウジン
0030810	3730	271704	MACROMILL	マクロミル	マクロミル
0030811	2388	271704	WEDGE HOLDINGS	ウェッジホールディングス	ウェッジホ・ルディングス
0030815	6675	123224	SAXA HOLDINGS	サクサホールディングス	サクサホ・ルディングス
0030816	8921	253522	CS CREATE	シー・スクリエイト	シー・スクリエイト
0030818	8961	252511	MORI TRUST SOGO REIT	森トラスト総合リート投資法人	モリトラストソウゴウリ・トウシホウジン
0030829	2798	271704	YS TABLE	ワイズテーブルコーポレーション	ワイズテーブルコ・ボレ・シヨ
0030831	8922	253522	IDU	アイディーユー	アイディ・ユ
0030835	2394	271704	JAPAN AUTOMOBILE AUCTION	ジェイ・イー・オー	ジエイエー・エ
0030836	3606	243424	RENOWN	レナウン	レナウン
0030838	3734	271704	M.P. TECHNOLOGIES	エム・ピー・テクノロジーズ	エムピ・テクノロジ・ズ
0030840	3311	245444	UP GARAGE	アップガレージ	アップガレ・ジ
0030844	3736	271704	CONNECT TECHNOLOGIES	コネクトテクノロジーズ	コネクトテクノロジ・ズ
0030849	8962	252511	NIPPON RESIDENTIAL INVESTMENT	日本レジデンシャル投資法人	ニッポンレジデンシャルトウシホウジン
0030851	7840	133325	FRANCE BED HOLDINGS	フランスベッドホールディングス	フランスベッドホ・ルディングス
0030853	9999	127262	FALTEC	ファルテック	ファルテック
0030854	1334	235341	MARUHA NICHIRO HOLDINGS	マルハニチロホールディングス	マルハニチロホ・ルディングス
0030855	6674	123227	GS YUASA	ジー・エス・ユアサコーポレーション	ジー・エスユアサコ・ボレ・シヨ
0030857	3319	245444	GOLF DIGEST ONLINE	ゴルフダイジェスト・オンライン	ゴルフダイジェストオンライ
0030867	8963	252511	TGR INVESTMENT	東京グロースリート投資法人	トウキョウグロ・スリ・トウシホウジン
0030874	9999	243428	APEX	エイベックス	エイベックス
0030882	2403	271704	LINK ONE	リンクワン	リンクワン
0030884	3328	245444	NETPRICE.COM	ネットプライスドットコム	ネットプライスドットコム
0030885	2404	271702	TETSUJIN	鉄人化計画	テツジンカケイカク
0030887	3329	271704	TOMU FOOD SERVICE	トムフードサービス	トウモフードサ・ビス
0030896	3332	243425	JFE SHOJI HOLDINGS	JFE商事ホールディングス	ジエイエフイ・シヨウジホ・ルディングス
0030902	3334	245444	E-NET JAPAN	イーネット・ジャパン	イー・ネットジャパ
0030906	3745	271704	SAMMY NETWORKS	サミーネットワークス	サミ・ネットワークス
0030907	8964	252511	FRONTIER REAL ESTATE INVESTMENT	フロンティア不動産投資法人	フロンティアフドウサントウシホウジン
0030908	3338	245444	NINETY-NINE PLUS	九十九プラス	クワジュウクウ・スエウプラス
0030911	2411	271704	GENDA! AGENCY	ガンダイエージェンシー	ガンダイエ・ジェンシ
0030912	2412	271704	BENEFIT ONE	ベネフィットワン	ベネフィットワン
0030916	2413	271704	SO-NET M3	ソネット・エムスリー	ソネットエムスリ
0030918	8426	252511	NISSIN SERVICER	ニッシン債権回収	ニッシンサイケンカイシユウ
0030920	3341	245444	NIHON CHOUZAI	日本調剤	ニホンテウサイ
0030921	8767	271704	WEBREW	ウェブクル	ウェブクル
0030922	8931	253522	WADAKOHAN	和田興産	ワダコウサン
0030924	2414	271704	SHIOMI HOLDINGS	シオミホールディングス	シオミホ・ルディングス
0030925	3749	271704	SBI VERITRANS	SBIヘリトランス	エスビ・アイベリトランス
0030926	2415	271704	HUMAN HOLDINGS	ヒューマンホールディングス	ヒユ・マンホ・ルディングス
0030928	3344	245444	WUNDERCORPORATION	ワンダーコーポレーション	ワンダ・コー・ボレ・シヨ
0030929	3343	243428	CHIF ONE STOP	チーフワンストップ	チーフワンストップ
0030932	6460	121210	SEGA SAMMY HOLDINGS	セガサミーホールディングス	セガサミ・ホ・ルディングス
0030933	3750	271704	SEVEN SEAS HOLDINGS	セブンシーズホールディングス	セブンシ・ズホ・ルディングス
0030937	5856	119183	TORI HOLDINGS	東理ホールディングス	トウリホ・ルディングス
0030939	2416	271704	LAWSON TICKET	ローソンチケット	ロ・ソンチケット
0030940	7311	129283	KAWAMURA CYCLE	カワムラサイクル	カワムラサイクル
0030944	3753	271704	FLIGHT SYSTEM CONSULTING	フライトシステムコンサルティング	フライトシステムコンサルティン
0030945	3346	245444	21LADY	21 LADY	トウエニ・ウンレイディ
0030946	3754	271704	EXCITE JAPAN	エキサイト	エキサイト
0030948	3755	271701	GDH	GDH	ジ・デイ・エイチ
0030950	3348	243422	G-TRADING	ジー・トレーディング	ジ・トレ・ディング
0030953	2419	271704	JAPAN ERI	日本ERI	ニホンエー・アルアイ
0030956	6665	123225	ELPIDA MEMORY	エルピーダメモリ	エルピ・ダメモリ
0030958	9999	271704	UNIMAT CLEANLIFE	ユニマツクリーンライフ	ユニマツクリ・ンライフ
0030962	4566	109082	LTT BIO-PHARMA	LTTバイオファーマ	エルティ・テイ・バイオファ・マ
0030963	3352	245444	BUFFALO	バッファロー	バッファロー
0030965	3351	271704	TRN	TRNコーポレーション	テイ・アールエヌコ・ボレ・シヨ
0030966	2425	271704	CARE SERVICE	ケアサービス	ケア・ビス
0030967	3354	243429	CERTO	チェルト	チェルト
0030968	2426	271704	P AND P	ピーアンドピー	ピ・アンドピ
0030969	8702	252511	STAR HOLDINGS	スターホールディングス	スタ・ホ・ルディングス
0030970	1712	241406	DAISEKI ECO. SOLUTION	ダイセキ環境ソリューション	ダイセキカンキョウソリユ・シヨ
0030973	8955	253522	FJ NEXT	エフ・ジェー・ネクスト	エフジエー・ネクスト
0030978	2428	271704	WELLNET	ウェルネット	ウェルネット
0030979	8958	253521	RE-PLUS	リプラス	リプラス
0030980	3760	271704	CAVE	ケイブ	ケイブ
0030983	9378	263622	WORLD.LOGI	ワールド・ロジ	ワ・ルドロジ

0030984 8423 252511 FIDEC	フィデック	フィデック
0030986 3356 243428 TERILGY	テリロジ	テリロジ
0030988 2880 101010 MIHO JAPAN	ミホウジャパン	ミホウジャパン
0030989 8965 252511 NEW CITY RESIDENCE INVESTMENT	ニューシティ・レジデンス投資法	ニュー・シティレジデンスハウス
0030993 3895 105042 HAVIX	ハビックス	ハビックス
0030994 7748 131303 HOLIN	ホロン	ホロン
0030998 2432 271704 DENA	デー・エヌ・エー	デー・エヌエー
0030999 8937 253522 HUMAN21	Human 21	ヒューマンニジユイチ
0031000 3359 243429 TAISEI	タイセイ	タイセイ
0031003 3763 271704 PROSHIP	プロシップ	プロシップ
0031004 2927 101010 AMS LIFE SCIENCE	アムスライフサイエンス	アムスライフサイエンス
0031005 9514 271704 FIRST ENERGY SERVICE	ファーストエスコ	ファーストエスコ
0031006 8938 253521 LOGICOM	ロジコム	ロジコム
0031008 3766 271704 SYSTEMS DESIGN	システムズ・デザイン	システムズデザイン
0031009 3767 271704 NEXTECH	ネクステック	ネクステック
0031013 2435 271704 CEDAR	シダー	シダー
0031014 3768 271704 RISKMONSTER	リスクモンスター	リスクモンスター
0031014 3768 271704 RISKMONSTER	リスクモンスター	リスクモンスター
0031014 4587 271704 ECI	E C I	イー・シー・アイ
0031018 8966 252511 CRESCENDO INVESTMENT	クレッシェンド投資法人	クレッシェンドハウス
0031021 3769 271704 GMO PAYMENT GATEWAY	GMOペイメントゲートウェイ	ジー・エム・オ・ペイメントゲートウェイ
0031022 8939 253522 DAIWASYSTEM	大和システム	ダイワシステム
0031023 5298 115143 JAPAN PILE	ジャパンパイル	ジャパンパイル
0031024 1710 241403 JD GROUP HOLDINGS	ジェイオーグループホールディング	ジェイオー・グループ・ホールディングス
0031027 1400 241406 RUDEN HOLDINGS	ルーデン・ホールディングス	ル・デン・ホールディングス
0031030 9425 265641 NIPPON TELEPHONE	日本テレホン	ニホンテレホン
0031031 3367 243423 GREEN FOODS	グリーンフーズ	グリ・ーフ・ズ
0031033 3366 271704 ICHIROKUDO	イチロクドウ	イチロクドウ
0031034 8705 252511 OKATO HOLDINGS	岡岡ホールディングス	オカトウホ・ルディングス
0031035 2438 271704 ASUKANET	アスカネット	アスカネット
0031036 8940 253522 INTELLEX	インテリックス	インテリックス
0031037 3370 271704 FUJITA	フジタコーポレーション	フジタコ・ボレ・シヨ
0031039 3371 243428 SOFTCREATE	ソフトクリエイ	ソフトクリエイ
0031041 1401 241406 MBS	エムビエー	エムビ・エス
0031044 8941 271704 REICOF	レイコフ	レイコフ
0031045 8947 252511 JAPAN LOGISTICS FUND	日本ロジスティクスファンド投資	ニホンロジスティクスファンドハウス
0031046 2444 271704 CEREBRIX HOLDINGS	セラブリックス・ホールディング	セラブリックスホ・ルディングス
0031047 3770 271704 ZAPPALLAS	ザッパラス	ザッパラス
0031048 3372 271704 KANMONKAI	関門海	カンモンカイ
0031051 8942 271704 SIMPLEX INVESTMENT ADVISORS	シンプレックス・インベストメント	シンプレックスインベストメントアドバイザー
0031052 2446 271704 ZENKEN HOLDINGS	ゼンケンホールディングス	ゼンケンホ・ルディングス
0031053 8789 252511 FINTECH GLOBAL	フィンテック・グローバル	フィンテックグロ・バル
0031055 3771 271704 SYSTEM RESEARCH	システムリサーチ	システムリサーチ
0031056 3373 245444 LINK THEORY HOLDINGS	リンク・セオリー・ホールディング	リンクセオリー・ホ・ルディングス
0031057 2447 271704 NOWLOADING	Now loading	ナワロ・ディング
0031058 3375 245444 ZOA	Z O A	ゾア
0031059 7835 153325 WIZ	ワイズ	ワイズ
0031060 2448 271704 ECNTEXT	イーコンテクト	イーコンテクト
0031062 8968 252511 FUKUOKA REIT	福岡リート投資法人	フクオカリ・トウシホウジン
0031063 7749 131303 MEDIKIT	メディキット	メディキット
0031066 3377 243422 IK	アイケイコーポレーション	アイケイコ・ボレ・シヨ
0031067 2449 271704 PRAP JAPAN	プラップジャパン	プラップジャパン
0031069 3376 245444 ONLY	オンリー	オンリー
0031070 8969 252511 PROSPECT RESIDENTIAL INVESTMENT	プロスペクト・レジデンシャル投	プロスペクトレジデンシャルハウス
0031071 8970 252511 JAPAN SINGLE-RESIDENCE REIT	ジャパン・シングルレジデンス投	ジャパンシングルレジデンスハウス
0031074 8972 252511 KENEDIX REALTY INVESTMENT	ケネディクス不動産投資法人	ケネディクス不動産ハウス
0031075 4238 107071 MIRIARL	ミライアル	ミライアル
0031076 2228 101006 CYBELE	シベール	シベール
0031077 8973 252511 JDMT REIT INVESTMENT	ランドビジネス	ランドビジネス
0031078 8944 253522 LAND BUSINESS	ランドビジネス	ランドビジネス
0031079 2450 271704 IKYU	イクキュー	イクキュー
0031080 3776 271704 BROADBAND TOWER	ブロードバンドタワー	プロ・ドバンドタワ
0031081 3379 245444 FUJI BIOMEDIX	富士バイオメディックス	フジバイオメディックス
0031084 2451 271704 MEDIA CREATE	メディアクリエイ	メディアクリエイ
0031085 2453 271704 JAPAN BEST RESCUE SYSTEM	ジャパンベストレスキュー・システ	ジャパンベストレスキュー・システム
0031086 6661 123225 OPTEX FA	オプテックス・エフエー	オプテックスエフエー
0031087 3382 245442 SEVEN & I HOLDINGS	セブン&アイ・ホールディングス	セブン&アイホ・ルディングス
0031088 8945 253521 JAPAN CORPORATE HOUSING	日本社宅サービス	ニホンシヤクサ・ビス
0031090 3383 243428 NOAH	ノア	ノア
0031091 8946 253522 YOKU TOSHIKAIHATSU	陽光都市開発	ヨウコトシカイハツ
0031092 3777 271704 TUBROLINK	チューブルリンク	チューバラリンク
0031093 8974 252511 LASALLE JAPAN REIT	ラサール ジャパン投資法人	ラサールジャパンハウス
0031094 3384 243422 ARKCORE	アークコア	アークコア
0031095 2454 271704 ALL ABOUT	オールアバウト	オールアバウト
0031096 7833 133325 IPIS JAPAN	アイピスジャパン	アイピスジャパン
0031097 8947 253522 NOEL	ノエル	ノエル
0031099 3387 271704 CREATE RESTAURANTS	クリエイ・レストラン	クリエイレストラン
0031101 4568 109081 DAIICHI SANKYO	ダイイチ三共	ダイイチサンキョ
0031105 7832 133325 NAMCO BANDAI HOLDINGS	バンダイナムコホールディングス	バンダイナムコホ・ルディングス
0031108 8948 253522 LANDCOM	ランドコム	ランドコム
0031109 4188 107061 MITSUBISHI CHEMICAL HOLDINGS	三菱ケミカルホールディングス	ミツイシケミカルホ・ルディングス
0031111 9027 257561 LOGINET JAPAN	ロジネットジャパン	ロジネットジャパン
0031112 3778 271704 SAKURA INTERNET	さくらインターネット	サクラインタ・ネット
0031113 3779 271704 J.ESCOM HOLDINGS	ジェイ・エスコム ホールディング	ジェイエスコムホ・ルディングス
0031114 8975 252511 FC RESIDENTIAL INVESTMENT	F C レジデンシャル投資法人	エフシー・レジデンシャルハウス
0031116 8976 252511 DA OFFICE INVESTMENT	D A オフィス投資法人	デー・エ・オフィスハウス
0031117 7831 133321 WELLOO	ウェルコ	ウェルコ
0031118 2458 271704 FULLCAST TECHNOLOGY	フルキャストテクノロジー	フルキャストテクノロジー
0031119 8977 252511 HANKYU REIT	ハンキュリート投資法人	ハンキュウリートハウス
0031120 3390 243429 UNIVERSAL SOLUTION SYSTEMS	ユニバーサルソリューションシス	ユニバ・サルソリューションシステム
0031121 2459 271704 AUN CONSULTING	アウンコンサルティング	アウンコンサルティング
0031123 3436 119186 SUMCO	SUMCO	サムコ
0031124 3391 245444 TSURUHA HOLDINGS	ツルハホールディングス	ツルハホ・ルディングス
0031125 3700 271704 MEBIX	メビックス	メビックス
0031127 3781 271704 DPG HOLDINGS	D P G ホールディングス	デー・ピー・ジー・ホ・ルディングス
0031128 8978 252511 ADVANCE RESIDENCE INVESTMENT	アドバンス・レジデンス投資法人	アドバンスレジデンスハウス
0031130 3782 271704 DDS	ディー・ディー・エス	デー・デー・エス
0031131 3783 271704 NANO MEDIA	ナノ・メディア	ナノメディア
0031132 9423 271704 FREAD	フレアド	フレアド
0031134 2461 271704 FBN COMMUNICATIONS	フアンコムニケーションズ	フアンコムニケーションズ
0031135 2460 271702 APRECIO	アプレシオ	アプレシオ
0031136 8979 252511 STARTS PROCEED INVESTMENT	スターツプロシード投資法人	スタ・ツプロシードハウス
0031142 3784 271704 VINCLUM JAPAN	ヴィンキュラム ジャパン	ヴィンキュラムジャパン
0031144 3392 243423 DELICA FOODS	デリカフーズ	デリカフーズ
0031145 2462 271704 J-COM	ジェイコム	ジェイコム
0031146 3795 271704 EIGHTING	エイティング	エイティング
0031147 2463 271704 SENIOR COMMUNICATION	シニアコムニケーション	シニアコムニケーション
0031148 3786 271704 TV TOKYO BROADBAND ENTERTAINME	テレビ東京ブロードバンド	テレビトウキョウプロ・ドバンド
0031149 2465 271704 RAVIS	ラヴィス	ラヴィス
0031150 7829 133325 SAMANTHA THAVASA JAPAN	サマンサタバサジャパンリミテッ	サマンサタバサジャパンリミテッド
0031151 2464 271704 BUSINESS BREAKTHROUGH	ビジネスブレイクスルー	ビジネスブレイクスルー
0031153 6263 121210 PRODUCE	プロデュース	プロデュース
0031154 3787 271704 TECHNO MATHEMATICAL	テクノマセマティカル	テクノマセマティカル
0031157 8998 253522 LIVING CORP	リビングコーポレーション	リビングコ・ボレ・シヨ
0031159 2467 271704 VLC HOLDINGS	バルクホールディングス	バルクホ・ルディングス
0031163 2466 271702 PACIFIC GOLF GROUP INTERNATIONAL	パシフィックゴルフグループ・インター	パシフィックゴルフグループ・インター
0031165 3788 271704 GHO HOSTING & SECURITY	GMOホスティング&セキュリティ	ジー・エム・ホスティング&セキュリティ
0031166 3394 243428 NETWORK VALUE COMPONENTS	ネットワークバリューコンポネン	ネットワ・クバリュ・コンポネンツ
0031167 3393 243428 STARTIA	スターティア	スタ・ティア
0031168 3791 271701 IG PORT	I G ポート	アイジ・ポ・ト

0031170	3792	271704	GAMEPOT	ゲームポット	ゲームポット
0031171	8997	253521	NIHON PARKING	日本パーキング	ニホンパ-キング
0031172	7208	127262	KANEMITSU	カネミツ	カネミツ
0031174	2468	271704	FUETREK	フュートレック	フユ-トレック
0031175	8980	252511	LCP INVESTMENT	エルシーエル投資法人	エルシー-エルウシホウジン
0031177	6160	121201	SODICK HIGHTECH	ソディックハイテック	ソディックハイテック
0031178	3395	245444	SAINT MARC HOLDINGS	サンマルクホールディングス	サンマルクホ-ルディングス
0031179	3396	245444	FELISSIMO	フェリシモ	フェリシモ
0031180	3793	271704	DRECOM	ドリコム	ドリコム
0031182	3794	271704	ND SOFTWARE	エヌ・デーソフトウェア	エヌデ-ソフトウェア
0031183	8763	252511	GROUND FINANCIAL ADVISORY	グラウンド・ファイナンシャル・	グラウンドファイナ-ンシャル
0031184	8906	253522	HOUSEFREEDOM	ハウスフリーダム	ハウスフリ-ダム
0031185	7830	133325	PUBLIC	パブリック	パブリック
0031186	8981	252511	JAPAN HOTEL AND RESORT	ジャパン・ホテル・アンド・リゾ	ジャパンホテルアンドリゾ-
0031187	3397	271704	TORIDOLL	トリドール	トリド-ル
0031188	2471	271704	S-POOL	エスピーール	エスプ-ル
0031189	9999	271704	FANDANGO	ファンダンゴ	ファンダンゴ
0031190	3398	245444	KUSURI NO AKRI	クスリノアオキ	クスリノアオキ
0031191	3020	245444	APPLIED	アプライド	アプライド
0031194	3798	271704	UL SYSTEMS	ウルシステムズ	ウルシステムズ
0031195	8995	253522	MAKOTO CONSTRUCTION	誠建設工業	マコトケンセツコウギョウ
0031196	3021	245444	PACIFIC NET	パシフィックネット	パシフィックネット
0031197	4239	107071	POLYTECHNO	ポリテック	ポリテック
0031198	8982	252511	TOP REIT	トップリート投資法人	トップリ-トウシホウジン
0031200	2473	271704	GENESIS TECHNOLOGY	ジェネシス・テクノロジー	ジェネシステクノロジ-
0031201	6659	123224	MEDIA GLOBAL LINKS	メディアグローバルリンクス	メディアグロ-バルリンクス
0031202	1407	241402	WEST HOLDINGS	ウエストホールディングス	ウエストホ-ルディングス
0031204	4569	109082	KYURIN	キョーリン	キョ-リン
0031206	8983	252511	CREED OFFICE INVESTMENT	グライド・オフィス投資法人	グライドオフィストウシホウジン
0031207	2477	271704	HIKAKU.COM	比較.com	ヒカクドットコム
0031208	2476	271704	TEMPSTAFF	テンプスタッフ	テンプスタッフ
0031209	8984	252511	BLIFE INVESTMENT	ビ・ライフ投資法人	ビライフトウシホウジン
0031210	2478	271704	MK CAPITAL MANAGEMENT	エムケーキャピタルマネージメン	エムケ-キャピタルマネ-ジメン
0031211	3028	245444	ALPEN	アルペン	アルペン
0031217	3030	271704	HUB	ハブ	ハブ
0031214	2479	271704	JTEC	ジェイテック	ジェイテック
0031216	3801	271704	ASI	エー・エス・アイ	エ-エスアイ
0031217	1605	237362	INPEX	国際石油開発帝石	コウサイセキユカイハツテイセキ
0031219	3031	243429	RACCOON	ラクーン	ラク-ン
0031220	3032	245444	GOLF.D0	ゴルフ・ドゥ	ゴルフドゥ
0031221	3802	271704	ECOMIC	エコミック	エコミック
0031223	4240	107071	CLUSTER TECHNOLOGY	クラスターテクノロジー	クラスター-テクノロジ-
0031224	3033	245444	VIEWCOMPANY	ビューカンパニー	ビュ-カンパニ-
0031225	3034	245444	QOL	クオール	クオ-ル
0031226	3803	271704	IMAGE INFORMATION	イメージ情報開発	イメ-ジヨウホウカイハツ
0031227	2481	271704	TOWNNEWS-SHA	タウンニュース社	タウンニユ-スシャ
0031229	3036	243425	ALCONIX	アルコニクス	アルコニクス
0031232	3804	271704	SYSTEM D	システム ディ	システムディ
0031234	2928	101010	KENKOU HOLDINGS	健康ホールディングス	ケンコウホ-ルディングス
0031235	3037	245444	STYLIFE	スタイルライフ	スタイルライフ
0031236	2484	271704	YUME NO MACHI SOUZOU IINKAI	夢の街創造委員会	ユメノマチソウゾウインカイ
0031238	2495	271704	TEAR	ティア	ティア
0031240	2929	101010	PHARMA FOODS INTERNATIONAL	ファーマフーズ	ファ-マフ-ズ
0031243	6162	121201	MIYANO MACHINERY	ミヤノ	ミヤノ
0031244	2486	271704	FREE WORK	フリーワーク	フリ-ワ-ク
0031245	8985	252511	NIPPON HOTEL FUND INVESTMENT	日本ホテルファンド投資法人	ニホンホテルファンドトウシホウジン
0031246	8992	253521	J-REP	日本レップ	ニホンレップ
0031247	2487	271704	ODG	オウダ	オウダ
0031249	3041	243429	BEAUTY KADAN	ビューティ花壇	ビュ-ティカダン
0031251	8734	252511	ASTMAX	アストマックス	アストマックス
0031252	2489	271704	ADWAYS	アドウェイズ	アドウエイズ
0031253	3043	243428	MODULAT	モジュール	モジュール
0031254	3042	243428	SECURAVAIL	セキユアヴェイル	セキユアヴェイル
0031255	5742	119183	NIC AUTOTEC	ニコオートテック	ニコオートテック
0031257	3808	271704	OKWAVE	オウケイウェイヴ	オウケイウェイヴ
0031258	8986	252511	RE-PLUS RESIDENTIAL INVESTMENT	リプラス・レジデンシャル投資法	リプラスレジデンシャルトウシホウジン
0031259	8987	252511	JAPAN EXCELLENT	ジャパンエクセレント投資法人	ジャパンエクセレントトウシホウジン
0031260	1408	241406	SOMETHING HOLDINGS	サムシングホールディングス	サムシングホ-ルディングス
0031262	3809	271704	VARIOSECURE NETWORKS	バリオセキュア・ネットワークス	バリオセキユアネットワークス
0031263	8991	253522	LIFE STAGE	ライフステージ	ライフステージ
0031264	3810	271704	CYBERSTEP	サイバーステップ	サイバ-ステップ
0031267	3044	271704	POWER UP	パワーアップ	パワ-アップ
0031272	7772	131303	NANOTEX	ナノテックス	ナノテックス
0031273	3045	243424	KAWASAKI	カワサキ	カワサキ
0031274	3226	252511	NIPPON ACCOMMODATIONS FUND	日本アコモデーションファンド投	ニホンアコモデ-ションファンドトウシホウジン
0031275	3046	245444	JIN	ジーン・アイ・エヌ	ジーンアイエヌ
0031276	2492	271704	INFOMART	インフォーマート	インフオマ-ト
0031278	3047	243422	TRUCK-ONE	トラック・ワン	トラックワン
0031279	3812	271704	GAMEON	ゲームオン	ゲ-ムオン
0031281	2493	271704	E-SUPPORTLINK	イーサポートリンク	イ-サポ-トリンク
0031283	3048	245444	BIC CAMERA	ビックカメラ	ビックカメラ
0031284	3813	271704	GOMEZ CONSULTING	ゴメズ・コンサルティング	ゴメズコンサルティング
0031285	2495	271704	EZUZ JAPAN	イージーユーズ	イ-ジ-ユ-ズ
0031287	2494	271704	MEDICAL CARE SERVICE	メディカル・ケア・サービス	メディカルケアサ-ビス
0031289	3227	252511	MID REIT	ミッドリート投資法人	エムアイディ-リ-トウシホウジン
0031291	2497	271704	NGI GROUP	ngi group	エヌジー・アイグル-プ
0031292	3049	245444	ENOTECA	エノテカ	エノテカ
0031293	3050	245444	DCM JAPAN HOLDINGS	D C M J a p a nホ-ルディン	デイ-シ-エムジャパンホ-ルディングス
0031294	9999	245441	MATSUZAKAYA HOLDINGS	松坂屋ホ-ルディングス	マツザカヤホ-ルディングス
0031295	2498	271704	ACK GROUP	A C Kグループ	アツクル-プ
0031296	2499	271704	NIHONWASOU HOLDINGS	日本和装ホ-ルディングス	ニホンワソウホ-ルディングス
0031298	3228	253522	SAMEI ARCHITECTURE PLANNING	三栄建築設計	サンエイケンテックセツケイ
0031299	3052	243426	KYOWA MEDICAL	協和医療器械	キョウワイカキカイ
0031302	2121	271704	MIXI	ミクシイ	ミクシイ
0031303	3814	271704	ALPHAX FOOD SYSTEM	アルファクス・フード・システム	アルファクスフ-ドシステム
0031306	2122	271704	INTERSPACE	インタースペース	インタ-スぺ-ス
0031308	2123	271704	INSTITUTE OF APPLIED MEDICINE	応用医学研究所	オウヨウイカクケンキュウジョ
0031310	2124	271704	JAC JAPAN	ジェイエイシージャパン	ジェイエイシ- ジャパン
0031311	3229	252511	NIPPON COMMERCIAL INVESTMENT	日本コマニシャル投資法人	ニッポンコマニシャルトウシホウジン
0031314	3053	243423	PEPPER FOOD SERVICE	ペッパーフードサービス	ペッパ-フ-ドサ-ビス
0031315	3054	243428	HYPERCONCEPTION	ハイパーコンセプション	ハイバ-コンセプション
0031317	3816	271704	DAIWA COMPUTER	大和コンピューター	ダイワコンピュ-ター
0031318	3230	271704	STAR MICA	スター・マイカ	スタ-マイカ
0031320	3231	253522	NOMURA REAL ESTATE HOLDINGS	野村不動産ホ-ルディングス	ノムラフドウサンホ-ルディングス
0031322	3055	243426	HOKUYAKU TAKEYAMA HOLDINGS	ほくやく・竹山ホ-ルディングス	ホクヤクタケヤマホ-ルディングス
0031324	3818	271704	BANCTEC JAPAN	バンクテック・ジャパン	バンクテックジャパン
0031325	3232	253522	SANCO HOLDINGS	三交ホ-ルディングス	サンコウホ-ルディングス
0031326	3819	271704	INTEC HOLDINGS	インテックホ-ルディングス	インテックホ-ルディングス
0031328	3820	271704	JBIS HOLDINGS	J B I Sホ-ルディングス	ジェイビー-アイエスホ-ルディングス
0031329	2126	271704	GCA HOLDINGS	G C Aホ-ルディングス	ジーシー-エ-ホ-ルディングス
0031330	2127	271704	NIHON M&A CENTER	日本M & Aセンター	ニホンエムアンドエ-センタ-
0031332	3821	271704	FRACTALIST	フラクタリスト	フラクタリスト
0031334	2128	271704	NOVARESE	ノヴァレーゼ	ノバレ-ゼ
0031335	3823	271704	ACRODEA	アクロデア	アクロデア
0031336	3057	271704	ZETTON	ゼットン	ゼットン
0031338	8774	252511	JPN COLLECTION SERVICE	ジャパンコレクション回収	ジェー・エヌサイケンカイシユウ
0031340	7824	133325	OPTROM	オプトロム	オプトロム
0031341	3824	271704	MEDIA FIVE	メディアファイブ	メディアファイブ
0031342	3233	271704	FUND CREATION	ファンドクリエイション	ファンドクリエ-ション

0031345 2120 271704 NEXT
0031346 2131 271702 ACCORDIA GOLF
0031347 7312 127262 TAKATA
0031348 2132 271704 IREP
0031350 6259 121210 USAKI ENGINEERING
0031351 3060 245444 MAGASEEK
0031352 3061 243428 KFE JAPAN
0031354 3062 245444 ALLIED HEARTS HOLDINGS
0031355 3063 271704 J-PROJECT
0031358 3825 271704 REMIXPOINT
0031359 3234 252511 MORI HILLS REIT INVESTMENT
0031361 2133 271704 GABA
0031363 3826 271704 SYSTEM INTEGRATOR
0031364 2134 271704 SUN CAPITAL MANAGEMENT
0031367 3235 253521 TRUSTPARK
0031368 3829 271704 CELSYS
0031369 3236 253522 PROPERST
0031370 8769 271704 ADVANTAGE RISK MANAGEMENT
0031372 3237 253522 INTRANCE
0031373 5440 117162 KYOEI STEEL
0031374 2135 271704 VSN
0031375 2136 271704 HIP
0031376 3831 271704 PIPED BITS
0031378 3066 271704 JB ELEVEM
0031379 3067 271704 TOKYO ICHIBAN FOODS
0031380 3068 271704 WDI
0031382 3832 271704 T&C HOLDINGS
0031383 3834 271704 ASAHI NET
0031384 3835 271704 EBASE
0031385 3069 271704 ASRAPORT DINING
0031386 3070 243429 AMAGASA
0031387 3836 271704 DIVA
0031388 3239 253522 SOWA JISHO
0031389 2137 271704 HIKARI HEIGHTS-VARUS
0031390 2138 271704 WEDD/JAPAN
0031393 3241 253522 WILL
0031394 3240 252511 NOMURA REAL ESTATE RESIDENTIAL
0031395 8772 252511 ASAX
0031396 3071 245444 STREAM
0031401 4570 109082 IMMUNO-BIOLOGICAL LABORATORIES
0031402 3838 271704 AD INTERACTIVE
0031403 5758 119186 FCM
0031404 2140 271704 TERRANETZ
0031407 3073 271704 DIAMOND DINING
0031408 3074 245444 GOLF PARTNER
0031409 3075 271704 CHEFSHIMARU
0031410 8771 252511 EGURANTEE
0031411 3840 271704 ECASH
0031412 2143 271704 SHUBUNSHA
0031413 3841 271704 JEDAT
0031414 3842 271704 NEXTGEN
0031416 2144 271704 YAMANE MEDICAL
0031417 9381 263622 AIT
0031418 3844 271704 COMTURE
0031421 6635 123225 DI-NIKKO ENGINEERING
0031423 3845 271704 I-FREEK
0031424 3242 253522 URBANET
0031425 3076 243428 AI HOLDINGS
0031427 3708 105042 TOKUSHU TOKAI HOLDINGS
0031428 9412 265641 SKY PERFECT JSAT HOLDINGS
0031429 2145 271704 DATALINKS
0031430 2146 271704 UNITED TECHNOLOGY HOLDINGS
0031431 2147 271704 FUJISTAFF HOLDINGS
0031432 2148 271704 IMEDIA
0031433 3077 271704 HORIIFOODSERVICE
0031434 3848 271704 DATA APPLICATIONS
0031435 2150 271704 CARENET
0031436 6256 121210 NUFLARE TECHNOLOGY
0031437 2151 271704 TAKEEI
0031439 2152 271704 YUJII
0031440 2153 271704 E.J HOLDINGS
0031441 2154 271704 TRUST TECH
0031442 3850 271704 NTT DATA INTRAMART
0031443 2155 271704 CARVIEW
0031445 3851 271704 NIPPON ICHI SOFTWARE
0031446 3852 271704 CYBER CDM
0031447 8732 252511 MONEY PARTNERS GROUP
0031449 6634 123224 NETINDEX
0031450 2157 271702 KOSHIDAKA
0031451 2158 271704 UBIC
0031452 3854 271704 ILLI
0031453 6255 121210 NPC
0031454 3082 271704 KICHIRI
0031455 6633 123229 ALPHA HOLDINGS
0031456 3243 253521 DAIYOSHI TRUST
0031457 3244 253522 SAMTY
0031458 2159 271704 FULL SPEED
0031459 3245 253522 DEAR LIFE
0031460 3246 253522 KOSE R.E.
0031463 7821 133323 MAEDA KOSEN
0031465 3440 119186 NISSO PRONITY
0031466 3247 253522 L-CREATE
0031469 3095 271704 ARCLAND SERVICE
0031470 2160 271704 GNI
0031473 3086 245441 J.FRONT RETAILING
0031474 9382 263622 VANTEC GROUP HOLDINGS
0031475 3857 271704 LAC HOLDINGS
0031477 3087 271704 DOUTOR.NICHIRENS HOLDINGS
0031480 3098 245444 MATSUMOTOKIYOSHI HOLDINGS
0031482 9234 261601 KOKUSAI KOGYO HOLDINGS
0031483 3089 243425 TECHNO ALPHA
0031485 3248 253521 EARLY AGE
0031486 3249 252511 INDUSTRIAL & INFRASTRUCTURE FU
0031487 3250 253522 A.D.WORKS
0031488 3090 245444 MINERVA HOLDINGS
0031489 2162 271704 NIPPON MANUFACTURING SERVICE
0031490 8728 252511 MONEYSQUARE JAPAN
0031492 3251 271704 PARKING MANAGEMENT ORGANIZATIO
0031493 3252 253522 NIPPON COMMERCIAL DEVELOPMENT
0031494 3858 271704 UBQUITOUS
0031496 1413 241405 HINOKIYA JUUTAKU
0031497 3859 271704 SYNERGY MARKETING
0031498 2166 271704 MIC MEDICAL
0031499 2167 271704 WEBMONEY
0031500 2168 271704 PASDNA GROUP
0031501 3092 245444 START TODAY
0031502 4244 107071 HIGASHIYAMA FILM
0031503 2169 271704 CDS
0031504 2170 271704 LINK AND MOTIVATION

ネクスト
アコーディア・ゴルフ
タカタ
アイレップ
大崎エンジニアリング
マガシーフ
K F E J A P A N
アライドハーツ・ホールディング
ジェイプロジェクト
リミックスポイント
森ヒルズリート投資法人
G A B A
システムインテグレータ
燦キャピタルマネージメント
トラストパーク
セルシス
プロバスト
アドバンテッジリスクマネジメン
イントランス
共栄製鋼
V S N
V S N
ヒップ
パイプドピッツ
J B イレバン
東京一番フーズ
W D I
T & C ホールディングス
朝日ネット
E B S E
アスラポート・ダイニング
アマガサ
ディーバ
総地所
光ハイツ・ヴェラス
WEBDJAPAN
ウィル
野村不動産レジデンシャル投資法
アサックス
ストリーム
免疫生物研究所
A Q インタラクティブ
F C M
テラネット
ダイヤモンドダイニング
ゴルフパートナー
餃子丸
イー・ギャランティ
イー・キャッシュ
秀文社
ジ・ダット
ネクストシエン
やまねメディア
エイティイー
コムチュア
大日光・エンジニアリング
アイフリーク
アーパネット・コーポレーション
おいホールディングス
特種東海ホールディングス
スカパーJ S A T ホールディング
データリンクス
ユナイテッド・テクノロジ・ホ
フジスタッフホールディングス
アイエムメディア
ホリイフードサービス
データ・アプリケーション
ケアネット
ニューフレアテクノロジ
タケエイ
幼児活動研究会
E・J・ホールディングス
トラスト・テック
エヌ・ティ・ティ・データ・イン
カービュ
日本ソフトウェア
パイパコム
マネーパートナーズグループ
ネットインデックス
コシダカ
U B I C
アル
エイ・ピー・シー
きちり
アルファホールディングス
ダイオシトラスト
サムティ
フルスピード
ディア・ライフ
コーセーアルイー
前田工機
日創プロニティ
エルクリエイト
アークランドサービス
ジーエヌアイ
J・フロント リテイリング
バンテック・グループ・ホールデ
ラックホールディングス
ドトル・日レスホールディング
マツモトキヨウホールディングス
国際航業ホールディングス
テクノアルファ
アールエイジ
産業ファンド投資法人
イー・ディー・ワークス
ミネルヴァ・ホールディングス
日本マニユファクチャリングサー
マネースクウェア・ジャパン
駐車場総合研究所
日本商業開発
ヒビクス
榊家住宅
シナジーマーケティング
M I C メディカル
ウェブマネー
パソナグループ
スタートトゥデイ
東山フィルム
C D S
リンクアンドモチベーション

ネクスト
アコ・デアゴルフ
タカタ
アイレップ
オオサキエンジニアリング
マゴシフ
ケイエフイー・ジャパン
アライドハーツ・ホールディングス
ジェイプロジェクト
リミックスポイント
モリヒルズリートハウジング
G A B A
システムインテグレ・タ
サンキャピタルマネ・ジメント
トラストパーク
セルシス
プロバスト
アドバンテッジリスクマネジメント
イントランス
キョウエイセイコウ
ブイエスエヌ
ヒップ
パイプドピッツ
ジェイビー・イレバン
トウキョウイッチバンフーズ
ダブリュ・デー・アイ
デー・アンドシ・ホ・ルディングス
アサヒネット
アスラポート・ダイニング
アマガサ
ディーバ
ソウジシヨ
光ハイツイングエラス
WEBDJAPAN
ウィル
ノムラフドウサンレジデンシャルトウシボウジ
アサックス
ストリーム
メンエキセイブツケンキョウジヨ
A Q インタラクティブ
エフシ・エム
テラネット
ダイヤモンドダイニング
ゴルフパートナー
チヨウシマル
イー・ギャランティ
イー・キャッシュ
シユウブンシヤ
ジ・ダット
ネクストシエン
やまねメディア
エイティイー
コムチュア
ダイニツコウエンジニアリング
アイフリーク
アーパネット・コーポレーション
おいホールディングス
トクシユウカイホ・ルディングス
スカパー・ジェイサットホ・ルディングス
データリンクス
ユナイテッドテクノロジ・ホ・ルディングス
フジスタッフホ・ルディングス
アイエムメディア
ホリイフ・ドサ・ビス
データ・アプリケーション
ケアネット
ニューフレアテクノロジ
タケエイ
ヨウジカツドウケンキョウカイ
イー・ジェイホ・ルディングス
トラストテック
エヌティティデータインドラマ・ト
カ・ビュ
ニッポンイチソフトウェア
サイコム
マネ・パートナーズグループ
ネットインデックス
コシダカ
ユ・ビツク
アル
エイ・ピー・シー
きちり
アルファホ・ルディングス
ダイオシトラスト
サムティ
フルスピード
ディアライフ
コーセーアルイー
マエダコウセン
ニッソウプロニティ
エルクリエイト
アークランドサービス
ジーエヌアイ
ジェイフロンリテイリング
バンテックグループ・ホ・ルディングス
ラックホ・ルディングス
ドトルニチレスホ・ルディングス
マツモトキヨウホ・ルディングス
コウカイコウキヨウホ・ルディングス
テクノアルファ
アールエイジ
サンキョウファンドトウシボウジ
イー・ディー・ワークス
ミネルヴァ・ホールディングス
ニッポンマニユファクチャリングサ・ビス
マネ・スクウェア・ジャパン
チユウシヤジヨウソウコウケンキョウジヨ
ホンシヨウキョウカイハツ
ヒビクス
ヒノキヤシユウタク
シナジ・マーケティング
エムアイシ・メディカル
ウェブマネー
パソナグループ
スタートトゥデイ
ヒガシヤマフィルム
シ・デー・エス
リンクアンドモチベーション

K.2. 企業リスト：単独本決算

0031508	3254	253522	PRESSANCE	プレサンスコーポレーション	プレサンスコ・ボレ・シヨ
0031509	3093	245444	TREASURE FACTORY	トレジャ-ファクトリ-	トレジャ-ファクトリ-
0031512	1414	241403	SHO-BOND HOLDINGS	ショーボンドホールディングス	シヨ・ボンドホ-ルディングス
0031513	3442	119186	MIE CORPORATION	MIEコーポレーション	エムアイイ-コ-ボレ-シヨ
0031514	3620	271704	DIGITAL HEARTS	デジタルハ-ツ	デジタルハ-ツ
0031517	4976	107071	TOYO DRILUBE	東洋ドライル-ブ	トヨウドライル-ブ
0031518	3094	245444	SUPER VALUE	スーパーバリュ-	ス-バ-バリュ-
0031519	2172	271704	INSIGHT	インサイト	インサイト
0031521	2173	271704	HAKUTEN	ハクテン	ハクテン
0031522	4571	109082	NANOCARRIER	ナノキャリア	ナノキャリア
0031523	3622	271704	NETYEAR GROUP	ネットイヤーグループ	ネットイヤー-グル-ブ
0031525	2175	271704	SNS	エス・イム・エス	エスエエス
0031527	3623	271704	BILLING SYSTEM	ビルリングシステム	ビルリングシステム
0031528	3624	271704	AXEL MARK	アクセルマーク	アクセルマ-ク
0031529	3259	253522	GLOBAL JUHAN	グローバル住販	グロ-バルジユハン
0031534	3096	245442	OCEAN SYSTEM	オーシャンシステム	オ-シヤンシステム
0031535	4572	109082	CARNA BIOSCIENCES	カルナバイオサイエンス	カルナバイオサイエンス
0031536	3097	271704	MONOGATARI	物語コーポレーション	モノガタリコ-ボレ-シヨ
0031538	3260	253522	GEO ESTATE	ジオエステート	ジオエステ-ト
0031541	3625	271704	TECHFIRM	テックファ-ム	テックファ-ム
0031548	4573	109082	R-TECH UENO	アルテックウエノ	ア-ルテックウエノ
0031549	3627	271704	PRIMEWORKS	プライムワークス	プライムワ-クス
0031551	2176	271704	INA RESEARCH	イナリサーチ	イナリサ-チ
0031554	3140	243429	IDEA INTERNATIONAL	イデアインターナショナル	イデアインタ-ナショナル
0031555	3264	253522	ASCOT	アスコット	アスコット
0031557	2177	271704	VENTURE REPUBLIC	ベンチャーリパブリック	ベンチャ-リパブリック
0031560	2178	271704	TRI-STAGE	トライステ-ジ	トライステ-ジ
0031561	2179	271704	SEIGAKUYA	成生社	セイガクシャ
0031563	2180	271704	SUNNY SIDE UP	サニーサイドアップ	サニーサイドアップ
0031564	8711	252511	FX PRIME	F Xプライム	エフエックスプライム
0031565	3628	271704	DATA HORIZON	データホライゾン	デ-タホライゾン
0031573	2182	271704	MEDISCIENCE PLANNING	メディサイエンスプランニング	メディサイエンスプランニング
0031574	2183	271704	LINICAL	リニカル	リニカル
0031578	9394	263622	NAIGAI TRANS LINE	内外トランスライン	ナガイトランスライン
0031579	3143	243429	OWILL	オウィル	オウィル
0032607	5724	119186	ASAKA RIKEN	アサカ理研	アサカリケン
0035030	7834	133325	MARUMAN	マルマン	マルマン
0035068	4974	109082	TAKARA BID	タカラバイオ	タカラバイオ
0035071	9999	107071	CCI	シーシーアイ	シ-シ-アイ
0035309	8886	253522	LATITRAIT	ラトラトレ	ラトラトレ
0035362	2423	271704	JN TECHNOLOGY	ジェエムテクノロジー	ジェエムテックノロジー
0035378	2430	271704	DIGITALSCAPE	デジタルスケ-プ	デジタルスケ-プ
0035398	6723	123225	NEC ELECTRONICS	N E C エレクトロニクス	エヌイ-シ-エレクトロニクス
0035510	3059	245444	HIRAKI	ヒラキ	ヒラキ
0035525	3800	271704	BSP	ビーエスピー	ビーエスピー
0035589	9421	265641	NEPRO JAPAN	ネプロジャパン	ネプロジャパン
0035698	3064	243425	MONOTARO	モノタロ	モノタロウ
0035905	2352	271704	AZIA	エイジア	エイジア
0035966	2397	271704	DNA CHIP RESEARCH	DNAチップ研究所	デエエエチップケンキュウシヨ
0035967	3723	271704	NIHON FALCOM	日本ファルコム	ニホンファルコム
0036015	2433	271704	HAKUHODO DY HOLDINGS	コスモ・ハイオ	コスモハイオ
0036039	9999	253521	NEW REAL PROPERTY	新報酬DYホールディングス	ハクボウドウディ-ワイホ-ルディングス
0036048	3350	243429	DAIKI SOUND	ダイキサウンド	ニ-リアルプロパティ
0036236	3830	271704	GIGA PRIZE	ギガプライズ	ギガプライズ
0036261	9999	271701	IMAGICA ROBOT HOLDINGS	イマジカ・ロボットホールディング	イマジカロボットホ-ルディングス
0036396	2475	271704	WDB	ウーエー・ビー	ウーエー・ビー
0036745	9999	243429	PLUG	プラグ	プラグ
0036921	9422	271704	ITC NETWORKS	アイ・ティー・シーネットワーク	アイティ-シ-ネットワ-ク
0036947	2496	271704	ALC PRESS	アルク	アルク
0036969	9999	241402	KONOIKE	KONOIKE Co.	コノイケコ-ボレ-シヨ
0037026	8934	253522	SUN FRONTIER FUDUSAN	サンフロンティア不動産	サンフロンティアフドウサン
0037027	3027	245444	LADY DRUG STORE	レディ薬局	レディヤクキョク
0037030	3758	271704	AERIA	エアリア	エアリア
0037066	7825	133325	SRI SPORTS	S R I スポーツ	エスア-ルアイスポ-ツ
0037081	2757	245444	OST JAPAN GROUP	オストジャパングループ	オストジャパングル-ブ
0037102	9999	271704	NIPPON SYSTEM AND MANAGEMENT	日本システムアンドマネ-ジメン	ニッポンシステムアンドマネ-ジメン
0037110	9999	271704	RAKUOH CEREMONY	落王セレモニー	ラクオウセレモニ-
0037173	2142	271702	USJ	ユニ-エス・ジェイ	ユニ-エスジェイ
0037201	6640	123225	DAT-ICHI SEIKO	データイチ精工	データイチセイコウ
0037237	6257	121210	FUJISHOJI	藤商事	フジショウジ
0037428	3080	245442	JASON	ジェ-ソン	ジェ-ソン
0037525	6264	121206	MARUMAE	マルマエ	マルマエ
0037532	2165	271704	MEGALOS	メガロス	メガロス
0037581	9999	243423	ESTILE FOODS	エストルフーズ	エストルフ-ズ
0037585	9379	263622	SANYO ELECTRIC LOGISTICS	三洋電機ロジスティクス	サンヨウデンキロジスティクス
0037649	8943	253522	S-GRANT	エスグラントコーポレーション	エスグラントコ-ボレ-シヨ
0037706	9999	133323	TOYO TEX	トヨウテックス	トヨウテックス
0037769	9999	271702	GRACE HILLS COUNTRY CLUB	グレイスヒルズカントリー倶楽部	グレイスヒルズカントリー-クラブ
0037770	9999	271702	DEER PARK GOLF CLUB	ディアパークゴルフクラブ	ディア-パ-クゴルフクラブ
0037772	9999	271702	FACILE POINT GOLF CLUB	イェールポイントゴルフクラブ	イェールポイントゴルフクラブ
0037773	9999	265641	WILLCOM	ウィルコム	ウィルコム
0037775	9999	252511	ZENTAKU HOUSING LOAN	全宅住宅ローン	ゼンタクジユウタクロ-ン
0037776	9999	271703	NAGAOKA CITY HOTEL ASSET HOLDI	長岡都市ホテル資産保有	ナガオカシティホテルシヤンホウユ
0037778	9999	253521	WESTERN JAPAN BUILDING	西日本ビル	ニシニホンビル
0037815	5310	115146	TOYO TANSU	東洋タンス	トヨウタンソウ
0037817	9999	271702	KANUCHA BAY RESORT	カヌチャ ベイ リゾート	カナチャベイリゾート
0037946	2164	271704	CHIKISHINBUSHA	地域新聞社	チキシンブンシヤ
0037950	3811	271704	BIT-ISLE	ビットアイル	ビットアイル
0037954	9999	263622	METROPOLITAN EXPRESSWAY	首都高迅速路	シウトコウソクドワロ
0037955	9999	263622	EAST NIPPON EXPRESSWAY	東日本高迅速路	ヒガシニホンコウソクドワロ
0037987	9999	263622	HANSHIN EXPRESSWAY	阪神高迅速路	ハンシニコウソクドワロ
0037989	9999	263622	WEST NIPPON EXPRESSWAY	西日本高迅速路	ニシニホンコウソクドワロ
0037959	9999	263622	CENTRAL NIPPON EXPRESSWAY	中日本高迅速路	ナカニホンコウソクドワロ
0038239	2139	271704	CHUCO	チュウコウ	チュウコウ
0038351	8735	252511	SBI FUTURES	S B I フィューチャーズ	エスビー-アイフュ-チャ-ズ
0038490	9999	271702	AKEYO COUNTRYCLUB	明世カントリークラブ	アケヨカントリー-クラブ
0038562	4241	107071	ATECT	アテクト	アテクト
0038618	9999	255541	SEIYU HOLDINGS	西武ホールディングス	セイフホ-ルディングス
0038648	7823	133325	ARTNATURE	アートネイチャー	ア-トネイチャ-
0038758	9999	271704	PREMIER TECHNOLOGIES	プレミアテックノロジ-ズ	プリミアテックノロジ-ズ
0038779	2480	271704	SYSTEM LOCATION	システムロケーション	システムロク-シヨ
0038780	9999	271704	GLENMOOR	グレンモア	グレンモア
0038781	9999	271704	NISCOM	ニスコム	ニスコム
0038782	9999	271704	ECOWA	エコーワ	エコーワ
0038784	3038	243423	KOBE BUSSAN	神戸物産	コウベブツサン
0038785	7774	131303	JAPAN TISSUE ENGINEERING	ジャパン・ティッシュ・エンジニ	ジャパントイツシユエンジニアリグ
0038790	9999	245442	ITO-YOKADO	イトヨーカ堂	イト-ヨ-カドウ
0038813	9999	107071	UMK TECHNOLOGIES	ユーエムケー・テクノロジ-	ユ-エムケ-テックノロジ-
0038821	3629	271704	CROSS MARKETING	クロス・マーケティング	クロスマ-ケティング
0038825	9999	253521	D-HOLD	ディー・ホールド	ディ-ホ-ルド
0038826	9999	271704	ADVANCED COMMUNICATIONS	アドバンスコミュニケーションズ	アドバンスコミュニケ-シヨ
0038840	6660	123226	INNEXT	インネクスト	インネクスト
0038843	9999	271702	TAIYOU KOUSAN	太興興産	タイヨウコウサン
0038852	3817	271704	SRA HOLDINGS	S R A ホールディングス	エスア-ルエ-ホ-ルディングス
0038853	9999	271702	ARIMA FUJI KAIBATSU	有馬富士開発	アリマフジカイハツ
0038855	9999	271702	GOLDWIN DEVELOPMENT	ゴールドウィン開発	ゴ-ルドウィンカイハツ
0038856	9999	271702	YAMAGATA GOLF CLUB	山形ゴルフ倶楽部	ヤマガタゴルフクラブ
0038858	9999	253521	NANBU FUJI	南部富士	ナンブフジ

0038865	9999	252511	J-ANSHIN	住宅あんしん保証	ジユウタクアンシンホシヨウ
0038877	9999	271703	NEW OTANI	ニューオータニ	ニュー・オ・タニ
0038884	9999	271704	RIO FUJIWARA CCOUNTRY	リオフジワラカントリー	リオフジワラカントリー
0038885	9999	243424	WORLD	ワールド	ワールド
0039430	3079	243425	DVK	ディー・バイエックス	ディー・バイエックス
0039658	9999	271704	JAPAN ELECTRIC POWER SYSTEM	日本電力	ニホンデンリョク
0039694	9999	115146	COVALENT MATERIALS	コバレントマテリアル	コバレントマテリアル
0039698	9999	271702	MAPLEPOINT GOLF CLUB	メイプルポイントゴルフクラブ	メイプルポイントゴルフクラブ
0039704	9999	253521	SUD YUMEZA	周防夢座	スオウユメザ
0039730	9999	271704	OND KANKOKAIHATSU	小野観光開発	オノカンコウカイハツ
0040189	9999	271704	ONES	ワンス	ワンス
0075041	9999	271704	NARITA INT. AIRPORT	成田国際空港	ナリタコクサイクウコウ
0075046	9999	255541	TOKYO METRO	東京地下鉄	トウキョウチカテツ
0075107	8697	252511	OSAKA SECURITIES EXCHANGE	大阪証券取引所	オオサカシヨウケントリヒキジヨ
0091035	7760	131303	IMV	I M V	アイエムバイ
0091590	2417	271704	ZWEI	ツヴァイ	ツヴァイ

索引

記号 / 数字

\$	4
;	57
>	4
>>	4
¥	83

A

ANSI	55
Apache	4, 69, 72
apt-get	73, 74
attribute	52

C

Cartesian product	51
console	4
cp932	7, 82
CRAN	26
CREATE	6, 9
CREATE DATABASE	58
CREATE USER	9, 57
CREATE TABLE	60
Cygwin	4

D

daemon	72
data frame	8
DATE	60
DBMS	51
degree	51
DESC	61
DESCRIBE	61
domain	51
domain function	52
dos2unix	9

DROP USER	57
DROP DATABASE	59
DROP TABLE	62
DROP TABLE IF EXISTS	62
DSN	36, 85

F

FIELDS TERMINATED BY	63
----------------------	----

G

GRANT	9, 57
GRANT ALL	57
GRANT SELECT	9, 57
GRANT UPDATE	57
grep	4

H

head	41
HTML	69
HTTP	72
httpd	72
httpd.conf	72
Hyper Text Transfer Protocol	72

I

IGNORE	63
instance	52
INTO OUTFILE	63
iODBC	85
ISO	55

J

JIS	55
-----	----

K

KGUSBADES	34
-----------	----

KGUSBADES.....15, 33

L

LAMP 4, 69, 73, 75
 lattice.....41
 library.....36
 LINES TERMINATED BY 63
 Linux.....4, 69, 85
 LOAD 6
 LOAD DATA INFILE.....63

M

Mac OS X.....4
 Mac OS X Server.....4, 65, 69, 85
 Microsoft Access 95
 Microsoft SQL Server 95
 my.conf75
 MySQL 4, 55, 69
 mysql 6, 56, 75
 mysql>.....6
 MySQL プロンプト.....6, 56
 MySQL モニタ6, 56

N

nkf.....4

O

ODBC.....26, 85
 odbcClose 96
 odbcConnect 36, 96
 odbcConnectAccess.....96
 odbcConnectExcel96
 odbcGetInfo.....96
 Oracle.....95
 OS.....3

P

panel data.....41
 Perl 4
 PHP 4, 69, 72, 74
 plot.....38, 39
 PostgreSQL 95

R

R 7, 26, 95
 RDBMS.....52, 55, 69, 95
 record.....51
 relation 51
 relational database 52
 relational database management system 52
 relation schema 52
 RMySQL.....95
 RODBC.....26, 95

S

SBADES33
 sed.....4
 SELECT31, 32, 59, 62
 SET PASSWORD.....58
 shell.....4
 SHOW 58
 SHOW TABLES.....60
 simple.....52
 Shift_JIS.....7, 83
 SOURCE 6, 64
 SQL.....55
 SQL 問合せ 14, 31
 sqlCopy96
 sqlFetch 96
 SQLite.....95
 sqlQuery 36, 96
 sqlSave.....96
 sqlTables 96
 STATUS 56, 82
 strip 45
 sudo 6, 72, 73, 74

T

terminal 4, 89
 trellis system 41
 tuple 51

U

Ubuntu.....4, 67, 69, 73, 85

- UNIX 4, 85
 unixODBC 85
 unzip 4
 URL 7
 USE 58
 UTF-8 6
- V**
- VARCHAR 60
 VertrigoServ 75, 83
 vi 72
- W**
- Windows 4, 85
 Windows Vista 4, 66, 69, 75, 85
- X**
- XAMPP 75
 xypilot 41
- あ**
- インスタンス 52
 インタプリタ 4
 売上高・営業収益 31, 32, 37
 営業利益 32
 エスケープシーケンス 60
 演算 53
 オープン・データベース・コネクティビティ 26, 85
- か**
- 株式コード 191, 233
 株主資本等変動計算書 153, 191
 カラム 59
 関西学院大学商学部データ抽出システム .. 15, 33
 キャッシュフロー計算書 97, 129, 191
 行 55, 59
 共通 53
 結合 53
 決算年月日 31
 構造化照会言語 55
 国際標準化機構 55
- 5C コード問題 60, 83
 コマンドプロンプト 73
 コンソール 4
- さ**
- 差 53
 散布図 39
 θ -比較可能 52
 シェル 4
 シェルスクリプト 4
 シェルプロンプト 4
 時系列プロット 38
 次数 51
 射影 53
 収録企業リスト 191
 商 53
 シンプル 52
 スクリプトファイル 4
 ストリップ 45
 選択 53
 属性 52, 55, 59
 損益計算書 97, 121, 191
- た**
- ターミナル 4, 73
 第1正規形 52
 貸借対照表 97, 113, 191
 タプル 51, 55, 59
 単独本決算 33, 191
 端末 89
 直積 51, 53
 デーモン 72
 データ型 59
 データフレーム 8, 13, 37, 41
 データベース 51
 データベース管理システム 51
 データレイアウト 33
 テーブル 55, 59
 デリミタ 57
 東京証券取引所 31, 32
 ドメイン 51

トレリス・システム 41

な

日経会社コード 31, 41, 191, 233

日経業種コード 191, 233

日経業種コードテーブル 33

日経業種分類表 33, 191

日経 NEEDS 財務データ MT 版 3, 97, 191

日経 NEEDS 財務データ DVD 版 3

日経 NEEDS 財務データベース 33, 191

日経 NEEDS 財務データベース MT 版 .. 31, 191

日経 NEEDS 財務データベース DVD 版 31

日本工業規格 55

は

パネルデータ 32, 41

フィールド 59

米国国家規格協会 55

ら

リダイレクション 4

リレーショナル・データベース 52

リレーショナル・データベース管理システム . 52

リレーショナル・データ・モデル 51, 55

リレーション 51, 55, 59

リレーションスキーマ 52

レコード 51

列 55, 59

連結本決算 33, 191

わ

和 53

和両立 52

財務データベースサーバの構築

2010年11月13日 初版 発行

著者: 地道 正行

©Masayuki Jimichi, 2010
ISBN: 978-4-9905530-0-5